



БУЮРТМАЧИ:

Қашқадарё вилоят ИИБ ЖХХ ЙХХБ махсус эксплуатация монтаж бўлими Йўл белги маҳсулотлари сотиб олиш бўйича танлов эълон қилади

Танлов ҳужжатларининг мазмуни:

АСОС : Ушбу йўриқнома 2021 йил 22 апрелдаги №684-сонли Ўзбекистон Республикаси “Давлат харидлари тўғрисида”ги Қонуни 7-Боб 56-моддасига асосан ҳамда Ўзбекистон Республикаси Адлия вазирлигида 2018 йил 26 майда №3016-сон билан руйхатдан ўтказилган Ўзбекистон Республикаси Президенти ҳузуридаги Лойиха Бошқаруви Миллий Агентлигининг “Харид тартиб-тамоийларини ташкил этиш ва ўтказиш тўғрисидаги” тартиби асосида ишлаб чиқилди.

2021 йил 22 апрелдаги №684-сонли Ўзбекистон Республикаси “Давлат харидлари тўғрисида”ги Қонуни 56 моддаси

56-модда. Энг яхши таклифларни танлашни ўтказиш мезонлари

Энг яхши таклифларни танлаш (бундан буён матнда танлаш деб юритилади) воситасидаги давлат хариди куйидаги шартлар бир вақтнинг ўзида бажарилган тақдирда амалга оширилади:





голибни аниқлаш мезонлари товар (иш, хизмат) давлат харидининг нафакат пул ифодасига, балки миқдорий ва сифат баҳосига ҳам эга бўлади;















товарнинг (ишнинг, хизматнинг) қиймати бир шартнома бўйича базавий ҳисоблаш миқдорининг йигирма беш минг бараваригача (бюджет буюртмачилари учун олти минг бараваригача) бўлган миқдорни ташкил этади.









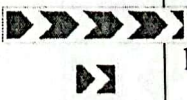



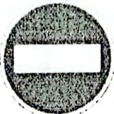

Агар Ўзбекистон Республикаси Президентининг фармонлари ва қарорлари, Ўзбекистон Республикаси Вазирлар Маҳкамасининг қарорлари билан давлат буюртмачиларига тендер ўтказмасдан харидларни амалга ошириш ҳуқуқи берилса, харид қилиш тартиб-таомили давлат харидининг суммасидан қатъи назар танлаш орқали амалга оширилади. Бунда товарларнинг (ишларнинг, хизматларнинг) қиймати базавий ҳисоблаш миқдорининг йигирма беш минг (бюджет буюртмачилари учун олти минг) баравари миқдоридан ошган ҳолларда давлат харидига доир техник топшириқлар қонунчиликда белгиланган тартибда экспертиза учун Ўзбекистон Республикаси Иқтисодий тараққиёт ва камбағалликни қисқартириш вазирлиги ҳузуридаги «Лойихалар ва импорт контрактларини комплекс экспертиза қилиш маркази» давлат унитар корхонасига (бундан буён матнда Комплекс экспертиза қилиш маркази деб юритилади) киритилади.













Танлаш мажбурий тартибда электрон шаклда ўтказилади, бундан қонунчиликда назарда тутилган ҳоллар мустасно.

1. ТАНЛОВ ПРЕДМЕТИ ВА ТАХМИНИЙ ҚИЙМАТИ

№	МАҲСУЛОТ НОМИ		РАЗМИР	СОНИ	НАРХИ	СЎММА
1	ДАРОЖНЫЙ ЗНАК 1,21		700X700	90	415 000	
2	ДАРОЖНЫЙ ЗНАК 1,21		700X700	10	415 000	
3	ДАРОЖНЫЙ ЗНАК 2,1		700X700	15	415 000	
4	ДАРОЖНЫЙ ЗНАК 2,1		700X700	5	415 000	

5	ДАРОЖНЫЙ ЗНАК 2,4		700X700	28	415 000	
6	ДАРОЖНЫЙ ЗНАК 3,24 (50)		700X700	60	415 000	
7	ДАРОЖНЫЙ ЗНАК 3,24 (30)		700X700	50	415 000	
8	ДАРОЖНЫЙ ЗНАК 1,11,1		700X700	5	415 000	
9	ДАРОЖНЫЙ ЗНАК 5,11,1		700X700	10	415 000	
10	ДАРОЖНЫЙ ЗНАК 5,11,1		700X700	5	415 000	
11	ДАРОЖНЫЙ ЗНАК 1,11,2		700X700	5	415 000	
12	ДАРОЖНЫЙ ЗНАК 1,16		700X700	10	415 000	
13	ДАРОЖНЫЙ ЗНАК 1,18,1		700X700	5	415 000	
14	ДАРОЖНЫЙ ЗНАК 1,18,2		700X700	5	415 000	
15	ДАРОЖНЫЙ ЗНАК 1,18,3		700X700	5	415 000	
16	ДАРОЖНЫЙ ЗНАК 1,7		700X700	5	415 000	
17	ДАРОЖНЫЙ ЗНАК 1,8		700X700	20	415 000	
18	ДАРОЖНЫЙ ЗНАК 1,20		700X700	20	415 000	
19	ДАРОЖНЫЙ ЗНАК 1,31		700X700	10	415 000	
20	ДАРОЖНЫЙ ЗНАК 1,31,1		1650X350	5	415 000	

21	ДАРОЖНЫЙ ЗНАК 1,31,2		1650X350	5	415 000	
22	ДАРОЖНЫЙ ЗНАК 2,3,1		700X700	5	415 000	
23	ДАРОЖНЫЙ ЗНАК 2,3,2		700X700	10	415 000	
24	ДАРОЖНЫЙ ЗНАК 2,3,3		700X700	10	415 000	
25	ДАРОЖНЫЙ ЗНАК 2,6		700X700	5	415 000	
26	ДАРОЖНЫЙ ЗНАК 3,1		700X700	5	415 000	
27	ДАРОЖНЫЙ ЗНАК 3,2		700X700	5	415 000	
28	ДАРОЖНЫЙ ЗНАК 3,3		700X700	5	415 000	
29	ДАРОЖНЫЙ ЗНАК 3,4		700X700	10	415 000	
30	ДАРОЖНЫЙ ЗНАК 3,11		700X700	5	415 000	
31	ДАРОЖНЫЙ ЗНАК 3,18,1		700X700	5	415 000	
32	ДАРОЖНЫЙ ЗНАК 3,18,2		700X700	5	415 000	
33	ДАРОЖНЫЙ ЗНАК 3,19		700X700	5	415 000	
34	ДАРОЖНЫЙ ЗНАК 3,20		700X700	5	415 000	
35	ДАРОЖНЫЙ ЗНАК 3,22		700X700	5	415 000	

36	ДАРОЖНЫЙ ЗНАК 3,27		700X700	10	415 000	
37	ДАРОЖНЫЙ ЗНАК 3,28		700X700	10	415 000	
38	ДАРОЖНЫЙ ЗНАК 4,1,1		700X700	15	415 000	
39	ДАРОЖНЫЙ ЗНАК 4,1,4		700X700	5	415 000	
40	ДАРОЖНЫЙ ЗНАК 4,1,5		700X700	5	415 000	
41	ДАРОЖНЫЙ ЗНАК 4,1,6		700X700	5	415 000	
42	ДАРОЖНЫЙ ЗНАК 4,2,3		700X700	5	415 000	
43	ДАРОЖНЫЙ ЗНАК 4,5		700X700	10	415 000	
44	ДАРОЖНЫЙ ЗНАК 4,6,1		700X700	15	415 000	
45	ДАРОЖНЫЙ ЗНАК 5,16,1		700X700	45	415 000	
46	ДАРОЖНЫЙ ЗНАК 5,16,2		700X700	45	415 000	
47	ДАРОЖНЫЙ ЗНАК 5,41		700X700	15	415 000	
48	ДАРОЖНЫЙ ЗНАК 5,43		900X600	15	545 000	
49			900X600	10	545 000	

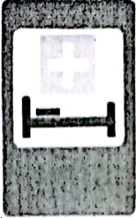
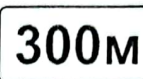
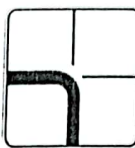
	ДАРОЖНЫЙ ЗНАК 6,2					
50	ДАРОЖНЫЙ ЗНАК 7,1,1		700X350	15	390 000	
51	ДАРОЖНЫЙ ЗНАК 7,13		700X700	11	415 000	

Юқорида курсатилган махсулотлар ҚҚС ва етказиб бериш билан биргаликда ҳисобланди

1.2. Танлов охириги қиймати – 290 885 000,0

(Икки юз туксон миллион саккиз юз саксон беш минг) сум ҚҚС билан. Ушбу қийматдан ортик қийматдаги таклифлар қабул қилинмайди ва кўриб чикилмайди. Ушбу танлов якунлари бўйича голиб чиккан ташкилот билан шартнома тузилади.

2. ТАНЛОВ ИШТИРОКЧИЛАРИ

2.1 Диккат: Кўйидаги талабгорларга танлов жараёнларида иштирок этишга рухсат берилмайди: қайта ташкил этилиш (ажратилиши, кўшилиши), тугатиш ёки банкротлик арафасида турганлар; мол-мулки мусодара қилинганлар, ҳамда муассислик келишув, молиявий иштирок, холдинг ва бошқа шаклда ифодаланган бевосита ташкилий-ҳуқуқий ёки бир бирига молиявий қарамлиги мавжудлар.

2.2 Иштирокчилар уз таклифларини электрон курунишда (XARID.UZ) порталига электрон танловлар утказиш учун жойлаштирилиши лозим.

2.3 Танлов учун таклифлар ва унга тегишли иловалар ва хужжатлар, маълумотлар “Буюртмачи” ва “Иштирокчи” ихтиёрига кура узбек тилида такдим этилиши мумкин.

2.4 Тижорат таклифларини такдим этиш шартлари:

- 1 Корхона тугрисида тулик маълумот Гувоҳнома, устав, Корхона раҳбарининг фуқоролик паспортдан ва буйрукдан нусха (Богланиш учун тел юки электрон почта)
- 2 Инсофсиз ижрочилар ягона рейстирига мавжуд эмаслиги тугрисида маълумот.
- 3 Қашқадарё вилоят ИИБ ЖХХ ЙҚХБ МЭМБ раҳбари номига ёзилган ариза
- 4 Соликдан қарздорлиги мавжуд эмаслиги хақида маълумотнома.
- 5 Банкдан қорготека юклиги тугрисида ва ҳисоб рақамдаги қолдик сумма маълумот
- 6 Кафолот хати (махсулотларни уз вақтида сифатли қилиб етказиб бериш тугрисида)

2.5 Танлов иштирокчилари ҳар бир таклифларни яхлит ҳолда, номерланган, вақолатли шахс имзоси ва мўҳр билан тасдиқланган ҳолда ёки ҳар бир варағини мўҳрлаб тасдиқланган ҳолда идрф курунишида такдим этилиши лозим.

3. Томонларнинг жавобгарлиги

3.1. Давлат харидлари тугрисидаги қонун тапабларини бузган шахслар қонунчиликда белгиланган тартибда жавобгар буладилар

3.2. Харид комиссияси давлат харидлари бўйича қонунчиликда белгиланган тартибда голиб иштирокчиларни аниқлаш ва асосланган қарор қабул қилиш бўйича мажбурдир.

3.3. Танлов иштирокчиси такдим этилган барча хужжатларни хақиқийлиги ва тугрилига жавобгардир. Голиб иштирокчи деб топилгандан сунг қонунчиликда белгиланган тартибда давлат буюртмачиси билан урнатилган тартибда ва муддатларда шартнома тузишга мажбурдир.

4. Танлов иштирокчиси:

4.1. Фақат битта таклиф бериш мумкин:

4.2. Такдим этилаётган хужжатларнинг ҳақиқийлиги ва маълумотларнинг ҳаққонийлигига тулик жавобгар булади;

4.3 Таклифлар бериш муддати тугагунга қадар уз таклифларини қайтариб олиш ёки узгартириш қиритиш ҳуқуқига эга.

Маҳсулотни қабул қилиш манзили: Қашқадарё вилояти Қарши шаҳар А.Навоий куча №42 уй

Тулов тартиби: Буюртмачи шартнома шаклландан сунг шартномани умумий суммасидан 30 % (аванс тулови) олдиндан тулов амалга оширади қолган 70% суммани маҳсулотларни қабул қилиб олгандан сунг туловни амалга оширади.

Шартнома 2022 йил октябр ойида тузилади шартнома, шартларини бажариши 2022 йил 31- декабргача амал қилади

Маълумот учун тел; +998(97) -311-55-59

Сифатиз бўлган техника қабул қилинмайди ва қайтауиб юборилади