

II. ИНФОРМАЦИОННАЯ ТАБЛИЦА ОТБОРА (ИТО)

Данный раздел включает в себя специальные положения, касающиеся предмета отбора, и дополняющие информационно или требования, приведенные в других разделах документации по отбору.

| № | Наименование раздела | Пояснения к разделам |
|-----|--|---|
| 1.1 | Заказчик: | Ферганское областное управление АКБ «Агробанк» |
| 1.2 | Предмет конкурса: | Приобретение мебели банка в Ташлакском филиале АКБ «Агробанк» |
| 1.3 | Адрес и контакты Заказчика: | 151400, г. Фергана, ул. А.Навоий, д. 11 |
| 1.4 | Контактное лицо: | Хайдаров Умиджон 73-244-26-55 |
| 1.5 | Объявление опубликовано: | Специальный информационный портал: www.e tender.uz |
| 2 | Язык конкурса: | Узбекский и русский языки |
| 3 | Подана конкурсных предложений: | Онлайн |
| 4 | Срок действия конкурсного предложения: | 45 дней после представления предложения |
| 5 | Валюта конкурсного предложения: | Узбекские сумы |
| 6 | Срок поставки | 20 банковских дней |
| 7 | Сроки размещения объявления приема предложений | 0 5 рабочий дней |
| 8 | Предоплата | Отсутствует. |
| 9 | Необходимые документы для участия в отборе: | Наличие разрешительных документов |
| 10 | Критерии, суб-критерии и система оценок для оценки полного технического предложения: | 1. Соответствие Цены; 2. Соответствие срока оказания услуг; 3. Опыт работы в данной сфере; 4. Соответствие базиса поставки; 5. Соответствие характеристик и качественных показателей; 6. Условия платежа и гарантии. |
| 11 | Предельная стоимость заказчика: | 438 035 104 (Четыреста тридцать восемь миллионов тридцать пять тысяч сто четыре) сум, включая НДС |

III. ТЕХНИЧЕСКОЕ ЗАДАНИЕ

1. Цель отбора:

1. Целью данного отбора является смена айдентики банка и оснащение новой мебелью, согласно представленной концепции и бренд позиционирования банка в рамках ребрендинга.

2. Задача отбора:

Отбор поставщика и приобретение качественной мебели, а также качественное выполнение работ по смене айдентики банка, согласно представленной концепции.

3. Ожидаемые результаты:

1. Создание условий для клиентов и сотрудников банка.
2. Заключение договора с победителем торгов;

4. Требования к участникам

1. Наличие опыта работ в сфере торговли мебелью не менее 1 года.
2. Наличие достаточной материальной базы для поставки товаров и выполнения работ без получения авансового платежа.
3. Наличие необходимого штата сотрудников;

5. Условия оплаты и поставки

Участником конкурсных торгов должно быть предоставлено обеспечение в виде залоговой суммы в размере 1% от предельной стоимости конкурса - ___ сум на счет в РКП;



Оплата осуществляется по факту поставленных товаров, согласно счет-фактур. Возможна частичная оплата за каждую поставленную партию товаров.

6. Метод оценки поступивших предложений

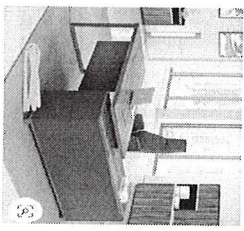
Предложения участников будут оцениваться методом наименьшей цены, при условии соответствия участника техническим квалификационным требованиям Заказчика. В случае несоответствия предложений требованиям Заказчика, такие участники будут дисквалифицированы.

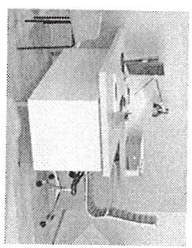
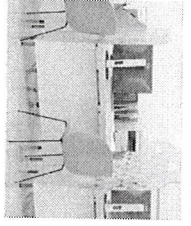
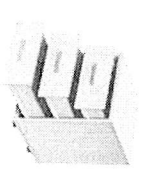
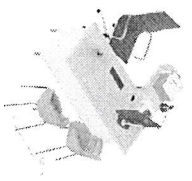
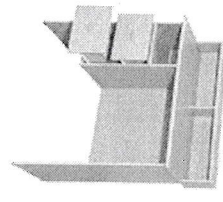
| № | Наименование | ед. изм. | фото | тех. описание | к-во | | цена | сумма | НДС 15% | Сумма с НДС |
|---|--------------------------------------|----------|---|--|------|-----|--------|--------|-----------|-------------|
| | | | | | Пай | ари | | | | |
| 1 | РАХБАР СТОЛДИ, ШКАФИ, ТУМБАС И ВИЛАН | к-т |  | стол 2400*1000*750 шкаф 1400*1200*400 тумба 1000*400*600 | 1 | 1 | 12 038 | 12 038 | 1 808 730 | 13 866 930 |

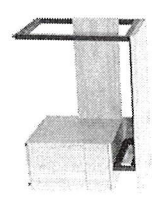
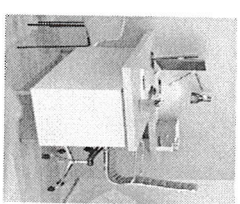
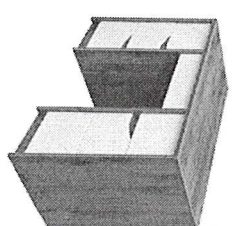
| | | | | | | | | | |
|---|--|-----|---|--|----|--------------|---------------|-----------|---------------|
| 2 | РАХЪАР УЎНБО САРА СТОЛИ ТУМБА БИЛАН | шт. |  | 1700*800*750, 800*600*720, Тумба 1000*400*600 | 5 | 2 635 500 | 13 177 500 | 1 976 625 | 15 154 125 |
| 3 | ФРОНТ ОФИС СТОЛИ (қозилана и ойнал билан) | шт. |  | 1400*1400*750 (қозилана 100*1300*1400) | 7 | 2 138 210 | 15 107 470 | 2 266 121 | 17 373 591 |
| 4 | ФРОНТ ОФИС Тумба | шт. |  | 2500*600*450 | 5 | 1 890 504 | 9 452 520 | 1 417 878 | 10 870 398 |
| 5 | ОФИС СТОЛИ | шт. |  | 1360*700*750 | 18 | 1 178 100 | 21 205 800 | 3 180 870 | 24 386 670 |
| 6 | КАДР БАБЕР+ СТОЛИ | шт. |  | 2500*450*1150 1500*700*750 | 1 | 3 326 400 | 3 326 400 | 498 960 | 3 825 360 |

| | | | | | | | | | |
|----|--|-----|---|---------------|---|--------------|--------------|---------|-----------|
| 7 | СТОЛИ ПИСММЕ ҲИИ | шт. |  | 1400*650 | 1 | 1 039 500 | 1 039 500 | 155 925 | 1 195 425 |
| 8 | КАБУЛХ ОНА СТОЛИ | шт. |  | 1500*750*750 | 1 | 2 217 600 | 2 217 600 | 332 640 | 2 550 240 |
| 9 | ПУЛИ САНАШ СТОЛИ 4 ҚИЛДИ И ОЙНАЛИ И ТУСИТИ БИЛАН | шт. |  | 3500*1600*750 | 1 | 6 417 180 | 6 417 180 | 962 577 | 7 379 757 |
| 10 | ПУЛИ ОНБОРИ ГА СТОЛИ | шт. |  СВОИМИ РУКАМИ КОМПЬЮТЕРНЫЙ СТОЛ | 2500*700*750 | 1 | 1 197 000 | 1 197 000 | 179 550 | 1 376 550 |

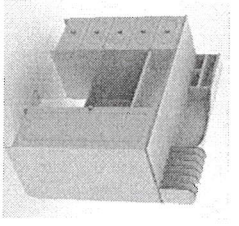
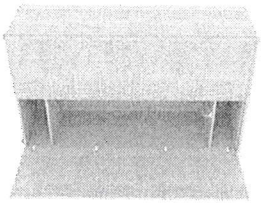
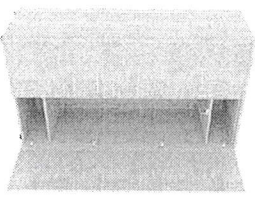
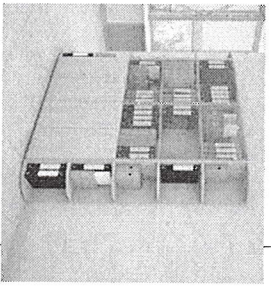
| | | | | | | | | | |
|----|--------------------------|-----|---|---------------|----|-----------|------------|-----------|------------|
| 11 | ПУЛ ОНБОРИ ТА СТОЛ | к-т |  | 2000*500*750 | 2 | 845 460 | 1 690 920 | 253 638 | 1 944 558 |
| 12 | ШКАФ ТАПД | к-т |  | 1500*500*1900 | 13 | 2 079 000 | 27 027 000 | 4 054 050 | 31 081 050 |
| 13 | ТАПД 5 КРИУМКА | к-т |  | 2500*500*1900 | 1 | 4 712 400 | 4 712 400 | 706 860 | 5 419 260 |
| 14 | КНИЖК ШКАФ | шт. |  | 800*450*1600 | 8 | 1 143 450 | 9 147 600 | 1 372 140 | 10 519 740 |

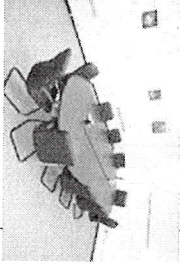
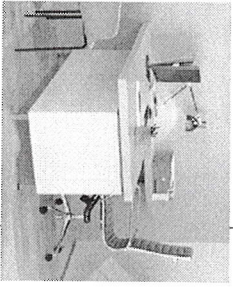
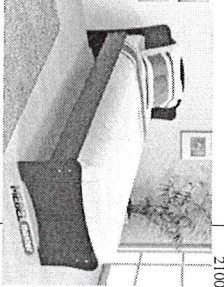
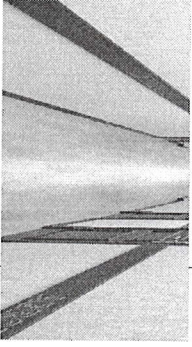
| | | | | | | | | | |
|----|-----------------|-----|---|---------------|-------------|-----------|------------|-----------|------------|
| 15 | ОБИШ СЕРВ | м2 |  | 6 | 1 358 280 | 8 149 680 | 1 222 452 | 9 372 132 | |
| 16 | МАЖЛИ С СТОЛ | шт. |  | 4800*1200*750 | 1 | 6 514 200 | 6 514 200 | 977 130 | 7 491 330 |
| 17 | ЖУПНА Л СТОЛ | шт. |  | 5 | 785 000 000 | 3 925 000 | 588 750 | 4 513 750 | |
| 18 | КРОВАТ | к-т |  | 2100*900 | 3 | 2 702 000 | 8 106 000 | 1 215 900 | 9 321 900 |
| 19 | ПЛАТКА | шт. |  | ЖИДП 150*8 | 250 | 43 890 | 10 972 500 | 1 645 875 | 12 618 375 |

| | | | | | | | | |
|----|--------------------------------------|-----|---|-----------|------------|-----------|------------|-----------|
| 20 | КАССАТ А ТУМБАЛИ АР | шт. | 1 | 5 | 693 000 | 3 465 000 | 519 750 | 3 984 750 |
| 21 | КУХИНИ БИЛ УТОЈЛОК | шт. | 1 | 2 494 800 | 2 494 800 | 314 220 | 2 869 020 | |
| 22 | ОШИХОП А МЕБЕЛИ | шт. | 1 | 8 316 000 | 8 316 000 | 1 247 400 | 9 563 400 | |
| 23 | БУРЧАК ЖИ ЮМПИО К МЕБЕЛИ | шт. | 1 | 7 035 000 | 7 035 000 | 1 055 250 | 8 090 250 | |
| 24 | БУРЧАК ЖИ ЮМПИО К МЕБЕЛИ | шт. | 2 | 5 024 250 | 10 048 500 | 1 507 275 | 11 555 775 | |

15

| | | | | | | | | |
|----|---|-----|----|---|-------------|------------|-----------|------------|
| 25 | ДИВАН КРЕЧИО | шт. | 1 | 8 | 085 000 000 | 8 085 000 | 1 212 750 | 9 297 750 |
| 26 | КАБУЛИХ ОНАТ-А ЮМПИО К МЕБЕЛИ | шт. | 2 | 4 | 042 000 000 | 8 084 000 | 1 212 600 | 9 296 600 |
| 27 | КРЕЧИО ПАХБАП | шт. | 2 | 3 | 129 000 000 | 6 258 000 | 938 700 | 7 196 700 |
| 28 | КРЕЧИО 3АМ1 | шт. | 4 | 2 | 467 500 000 | 9 870 000 | 1 480 500 | 11 350 500 |
| 29 | КРЕЧИО ХОДЖАМ | шт. | 31 | 1 | 417 500 500 | 43 942 500 | 6 591 375 | 50 533 875 |

16

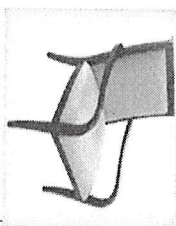
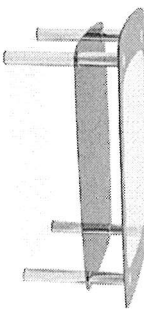
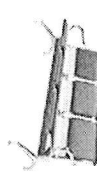
| | | | | | | | | | |
|----|--|-----|--|---------|--------------|--------------|-----------|--|---------------|
| 30 | СТУЛ МИЖОЗ | шт. | | 62 | 1 | 63 | 9 | | |
| | | | | 018 710 | 020 | 9 474 003 | | | |
| 31 | СТУЛ МАЖИ СЗАДИ | шт. |  | 25 | 924 000 | 23 100 | 3 465 000 | | 72 634 023 |
| 32 | ЖУРНА Л СТОЛ Ойнали | шт. |  | 1 | 997 500 | 997 500 | 149 625 | | 1 147 125 |
| 33 | 3 КНИЖНИК СКАМЕЈКА (АЕРОП ОПР) | к-т |  | 5 | 1 942 500 | 9 712 500 | 1 456 875 | | 11 169 375 |

| | | | | | | | | | | |
|----|----------------|-----|---|---------------------|-----------|---------|--------------|-----------|----------------|---------------|
| 34 | МУСОР ДЛЦК | шт. |  | 3 ТАДЛК | 2 | 605 000 | 1 210 000 | 181 500 | | 1 391 500 |
| 35 | СТЕЛЖ МЕТАЛ | шт. |  | Н=2,Л=3,4, Е=06, | 53,7 6 | 180 000 | 9 676 800 | 1 451 520 | | 11 128 320 |
| | | | | | | | | | 438 035 104 | |

Таблица критериев оценки поступивших предложений

| № | Наименование требования | Описание требования | Значение | Обязательность | Метод оценки | Название файла (обязательность приключення) | Мин. балл | Макс. балл |
|---|--|---|-----------|----------------|--------------|--|-----------|------------|
| 1 | Опыт работы | Участник торгов должен иметь опыт в сфере торговли мебелью не менее 1 года | Текстовое | Критично | Экспертная | Свидетельство о государственной регистрации (Обязательное) | 0 | 1 |
| 2 | Нахождение в стадии реорганизации, ликвидации и банкротства | Участник конкурса не должен находиться в стадии реорганизации, ликвидации и банкротства | Текстовое | Критично | Экспертная | Гарантийное письмо участника (Обязательное) | 0 | 1 |
| 3 | Информация о судебных разбирательствах | Участник не должен находиться на стадии судебного разбирательства с Заказчиком | Текстовое | Критично | Экспертная | Гарантийное письмо участника (Обязательное) | 0 | 1 |
| 4 | Информация по уплате налогов и других обязательных платежей в бюджет | Участник не должен иметь задолженностей по уплате налогов и других обязательных платежей перед бюджетом | Текстовое | Критично | Экспертная | Справка с ГНИ (Обязательное) | 0 | 1 |
| 5 | Наличие оборотных средств в размере не | Наличие оборотных средств у участника | Текстовое | Критично | Экспертная | Выписка с расчетного счета | 0 | 1 |

ПРОЕКТ ДОГОВОРА

ШАРТНОМА № _____

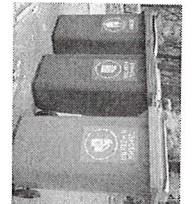
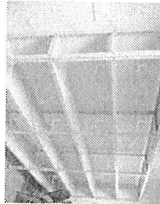
Фаргона ш. _____ 2022н.

Ушбу шартнома бир тарафдан келгусида «СОТУВЧИ» деб юритилган Фаргона шаҳар « _____ » номидан ўз «низоми» ва лицензияси асосида иш юритувчи раҳбар _____, ҳамда иккинчи тарафдан «СОТИБ ОЛГУВЧИ» деб юритилган «АГРОБАНК» АТБ Тошлоқ филиали номидан ишончнома асосида фаолият юритувчи, бошқарувчи _____ ўртасида 2022-йил кунги электрон танлов ЛОТ № _____ бёёнига асосан тузилди. Тарафлар куйилганлар тўғрисида келишиб олдилар:

1. ШАРТНОМАНИНГ ПРЕДМЕТИ ВА МУДАТИ:

1.1. Мазкур шартномага мувофиқ сотувчи сотиб олувчига куйилган маҳсулотларни сотказиб беради.

| № | Маҳсулотлар номи | Ўлч/бир | Миклори | Нархи | Киймати |
|---|---|---------|---------|-------|---------|
| 1 | Мебель жихозлари ва инвентарлар танлов баёнида кўрсатилган нархлар ва миклориди шартноманинг айрилмас қисми (иловада) | сўм | | | |
| | Умумий солиқ ККС 15% | сўм | | | |
| | Ўқам: | сўм | | | |

Сўз билан (_____) сўм.

1.2. Етказиб берилган маҳсулотнинг баҳоси, миклори ва тури тарафлар ўртасида кўшимча келишилган ҳолда ўзгартирилиши мумкин.

1.3. Шартноманинг муддати имзоланган кундан бошлаб бир ойгача давом этади.

2. ШАРТНОМАНИНГ КИЙМАТИ ВА ТЎЛОВ ТАРТИБИ:

2.1. Шартноманинг умумий киймати _____ (_____) сўм
2.1. Мазкур киймат тарафларнинг эҳтиёжи ва кўшимча келишувга кўра кўпайтирилиши ёки камайтирилиши мумкин.

2.2. Тўлов олдиндан _____ % пул тўлаш йўли билан шартнома имзоланган кундан бошлаб, 5 (беш) банк иш кунига амалга оширилади.

2.3. Тўлов ҳисобдан пул ўтказиш йўли орқали ёки Ўзбекистон Республикаси фуқаролик кодексида кўзда тутилган бошқа йўллар билан амалга оширилади.

3. Тарафларнинг ҳуқуқ ва мажбуриятлари.

3.1. Сотувчининг ҳуқуқ ва мажбуриятлари:

А) Сотиб олувчига маҳсулотни ўз вақтида ушбу шартномада кўзда тутилган шартларда, шартнома имзолангандан ва пул ҳисоб рақамига келиб тушгандан сўнг 30 кун муддат ичида сотказиб беришни таъминлаш.

Б) Маҳсулотни сифат ишлаб чиқарувчи талабларига мувофиқ бўлишини таъминлаш.

3.2. Сотиб олувчининг ҳуқуқ ва мажбуриятлари:

А) Сотувчига маҳсулот ҳақининг ушбу шартноманинг 2.3 бандига белгиланган муддатга тўлаш

Б) Етказиб берилган маҳсулотни амалдаги конунларга риоя қилган ҳолда сифат ва миклори бўйича қабул қилишини таъминлаш.

В) Сотувчидан ушбу шартноманинг 3.1. бандида кўрсатилган мажбуриятларни оқилона тарзда талаб қилиш.

| | | | | | | | |
|---|--|-----------|----------|------------|---|---|---|
| менее 5% от стартовой стоимости лота | в разmere не менее 5% от стартовой стоимости лота | | | | участника или справка обслуживающего банка (Обязательное) | | |
| Перечень предлагаемых товаров согласно спецификации Заказчика | Участник должен предоставить перечень предлагаемых к поставке товаров (мебели) согласно спецификации Заказчика | Текстовое | Критично | Экспертная | Предложение Участника (Обязательное) | 0 | 1 |
| Штат сотрудников | Участник должен иметь необходимый штат сотрудников для качественного выполнения договора | Текстовое | Критично | Экспертная | Письмо участника с информацией о штате сотрудников (Обязательное) | 0 | 1 |

Дополнительная информация.

Примечание: <https://www.atlebedev.ru/presentation/158TWdRcy9a/>

Мебель цвет

| | | | |
|---|---|--|---|
| зеленый RGB 0 205 105 (#00cd69) CMYK 70 0 80 0 Rantone 7738 | Темно-зеленый RGB 0 160 80 (#00a050) CMYK 85 10 95 0 Rantone 2249 | Синий RGB 80 120 255 (#5078ff) CMYK 80 50 0 0 Rantone 2718 | Темно-синий RGB 60 75 220 (#3c4fde) CMYK 85 65 0 0 Rantone 2116 |
|---|---|--|---|

□ Доп цвета:

| | | | |
|---|---|--|--|
| Голубой RGB 70 180 230 (#00c6b9) CMYK 65 10 0 0 Rantone 284 | Темно-голубой RGB 35 135 200 (#00c6b9) CMYK 80 40 0 0 Rantone 646 | Красный RGB 235 0 20 (#00c6b9) CMYK 0 100 100 0 | Светло-оранжевый RGB 255 155 55 (#ff9b37) CMYK 0 50 100 |
|---|---|--|--|

Заместитель начальника управления

Главный бухгалтер управления

