

«ТАСДИҚЛАЙМАН»

Тайлоқ тумани ирригация  
бўлими боғлиғи

М.Ахатов

2022 йил

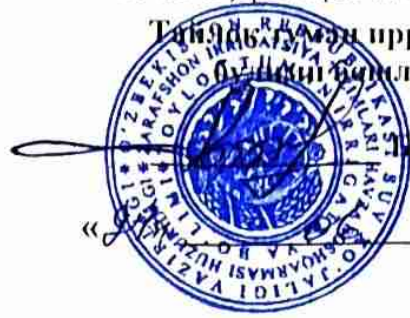

Тайлоқ туманидаги «Янги Тайлоқ» «Накашон» «Янги Хужа» ва «Богизогон»  
каналларини механизм ёрдамида жорий таъмирлаш учун хизматларини курсатувчи  
ташкilotни аниқлаш буйича

## ЭНГ ЯХШИ ТАКЛИФ ҲУЖЖАТИ

Самарканд 2022-йил

## МУНДАРИЖА

- I Боб. Қатнашчиға кўрсатма
- II Боб. Танловнинг таклиф шакллари
- III Боб. Етказиб бериладиган маҳсулотлар(хизматлар)ға нарх ва техник талаблар
- IV Боб. Тижорат қисми
- V Боб. Шартнома шакли

# I БОБ. ҚАТНАШЧИГА КЎРСАТМА

## A. Умумий маълумот

Танлов предмети

Мазкур танлов ҳужжатларида ишлатиладиган тушунчалар

Танлов комиссиясининг вазифалари

Техник ва тижорат таклифларини баҳолаш гуруҳининг вазифалари

Қатнашчига танловда қатнашини учун қўйиладиган малака талаблари

Танлов доирасида ҳужжатларнинг махфийлигини таъминлаш

## B. Танлов ҳужжатлари

Танлов ҳужжатиининг таркиби

Танлов ҳужжатларига аниқлик киритиш

Танлов ҳужжатларига ўзгартириш ва қўшимчалар киритиш

## B. Танлов ҳужжатларини тайёрлашни

Танловда қатнашиш харажатлари

Танловда қўлланиладиган тил

Танлов таклифини ташкил қилувчи ҳужжатлар

Таклиф шакли ва нарх жадвали шакллари бўйича тушунтириш

Муқобил таклифлар

Танлов таклифини расмийлаштириш ва имзолаш

## G. Танлов таклифининг топширилиши ва очилиши

Танлов таклифларини муҳрлаш ва конвертларни белгилаш

Танлов таклифларини топширишнинг охириги муддати

Танлов таклифларининг очилиши

## D. Танлов таклифларини баҳолаш ва ғолибларни аниқлаш тартиби

Танлов таклифларини баҳолаш ва ғолибларни аниқлаш

Таклифларнинг мос келмаслиги

## E. Шартномани расмийлаштириш

Шартномани расмийлаштириш

Тўлов шартлари

Шартномани имзолаш

## **А. УМУМИЙ МАЪЛУМОТЛАР**

### **1. Танлов предмети**

Танлов комиссияси ўз фаолиятини Ўзбекистон Республикасининг “Давлат харидлари тўғрисида”ги Қонуни ва Харид қилиш тартиб-таомилларини ташкил этиш ва ўтказиш тартиби тўғрисидаги низом (рўйхат рақами 3016, 26.05.2018 й.) асосан амалга оширади.

### **Танловни ташкил қилишнинг асосий мақсадлари қуйидагилар:**

Танловни ўтказиш очик турда бўлиб, Тайлок туман ирригация булими харажатлар сметасида ажратилган Тайлок туманидаги «Янги Тайлок» «Накашон» «Янги Хужа» ва «Богизогон» каналларини механизм ёрдамида жорий таъмирлаш учун ташкилотни аниқлаш бўйича танлов ўтказиш кўзда тутилган.

**Тўнламлар соми: 30 кун давомида**

**Хизматларнинг максимал нархи: 175 365 000 сўм.**

Танловга қўйилган товарнинг (хизматнинг, ишнинг) нархи қўшимча киймат солиги билан.

Ишлар танлов ҳужжатларининг тижорат қисмида жойлашган талабларига биноан бажарилиши лозим.

Хизмат кўрсатиш муддати: 30 кун.

### **2. Мазкур танлов ҳужжатларида ишлатиладиган тушунчалар**

Бюджет маблағлари ҳисобидан Тайлок туманидаги «Янги Тайлок» «Накашон» «Янги Хужа» ва «Богизогон» каналларини механизм ёрдамида жорий таъмирлаш учун ташкилотни аниқлаш бўйича Танлов (кейинги ўринларда – Танлов) ўтказишдан мақсад – мазкур Танлов ҳужжатлари талаблари асосида тизимни яратиб берувчи ташкилотни аниқлаш.

Танлов ўтказиш тартиби – бир босқичли.

**Буюртмачи** – Тайлок туман ирригация булими;

Манзили: Самарканд вилояти, Тайлок туман Тайлок шаҳарчаси Гофур гулом;

Танловни ташкил этиш ва ўтказиш учун масъул шахс – давлат харидлари бўйича мутахассис Муминов Камариддин;

Тел.: (93) 338 01 23.

### **3. Танлов комиссиясининг вазифалари:**

-танлов ўтказиш тартиб-қоидаларини белгилайди;

-белгиланган тартибда танловни ўтказиш;

-танлов талабгорларига тааллуқли барча ҳужжатларни тақдим қилиш, муддатини узайтириш тўғрисида қарор қабул қилиш;

-танлов бўйича келиб тушган таклифларни очиш санасини белгилаш;

-таклифлар билдирилган конвертларни очадди, уларнинг танлов ҳужжатлари билан белгиланган талабларга (тақдим этилган ҳужжатларнинг тўлиқлиги, уларнинг расмийлаштирилиши ва ҳоказо) мувофиқлигини текширади;

- талабгорлар томонидан тақдим этилган таклифларини кўриб чиқишда нархларнинг сунъий равишда оширилишини олдини олиш ва ҳолисликка ҳамда қонун ҳужжатлари талабларига қатъий риоя қилиш;

- зарур ҳолларда комиссия фаолиятига мутахассис ходимлар жалб этилишини назарда тутиш;

- голиб деб топилган талабгорлар билан шартнома имзолаш бўйича таклиф беради.

**Танловнинг ташкилотчиси** - Ишчи гуруҳ. Унинг вазифасига қуйидагилар киради:

- танлов ҳужжатлари ишлаб чиқилишини таъминлайди ва уларни ўрнатилган тартибда талабгорларга тақдим этади;

- танлов ўтказилиши тўғрисида республика товар хом ашё биржасининг <https://etender.uzex.uz> порталида эълон беради;

- танлов таклифларини баҳолаш мезонлари ишлаб чиқилишини таъминлайди.



#### 4. Техник ва тижорат таклифларни баҳолашда танлов комиссиясининг вазифалари:

-қатнашчиларнинг танловга тақдим этилган молиявий ҳужжатларини ва нарх таклифларини ўрганади, таҳлил қилади ва кўриб чиқади;

-энг яхши танлов нарх таклифини аниқлайди, ғолибни аниқлайди ва қарор қабул қилади.

**Қатнашчи** - мулкчилик шаклидан қатъий назар, танлов талабларида кўрсатилган товарларни етказиб бериш ва хизматларни кўрсатиш бўйича тажрибага эга бўлган ташкилотлар.

Қатнашчи:

- тақдим этилган маълумотлар ва ҳужжатларнинг ҳақиқийлиги ва тўғрилиги учун жавобгарлиқни ўз зиммасига олади;

- фақат битта таклифни тақдим этиш ҳуқуқига эга;

- тақдим этилган таклифни тақдим этиш муддати тугамагунча қайтариб олиш ёки ўзгартириш ҳуқуқига эга.

#### 5. Қатнашчига танловда қатнашиш учун қўйиладиган малака талаблари

Танлов таклифларини тайёрлайди ва танлов комиссиясига тақдим этади. Уларнинг фаолиятини баҳолаш учун зарур бўлган қўшимча ахборотни тақдим этади (Танлов комиссиясининг сўровига кўра).

5.1. Танлов қатнашчиларини малакали танлови Танлов комиссияси томонидан амалга оширилади.

Танлов қатнашчилари қуйидаги ҳужжатлар ёрдамида малакали танланади:

- корхона ва ташкилотларининг кичик ёки йирик бизнес субъектларига тегишлилиги тўғрисидага маълумотнома;

-юримдик шахс сифатида давлат рўйхатидан ўтганлигини тасдиқловчи гувоҳноманиннг нусхаси;

- тегишли ваколатли орган томонидан берилган танлов талабларини амалга ошириш ҳуқуқини берувчи лицензиянинг нусхаси;

Давлат ташкилотлари томонидан саралаш босқичига тақдим этиш учун берилган хар бир маълумотномада талабгорнинг СТИРи кўрсатилган бўлиши ва танлов эълон қилингандан сўнг олинган бўлиши шарт.

5.2. Малакали танловдан ўтган қатнашчи танлов комиссиясига (муҳрланган) ва ички муҳрланган конвертни **йўлланма хат** билан тақдим қилган бўлишлари керак. Конвертда талабгор номи, манзили ва Танлов комиссияси манзили, номи ҳамда иштирок этаётган лот рақами кўрсатилган бўлиб, қуйидаги ҳужжатлар бўлиши лозим:

- қатнашчининг ташкилий шакли (1-шакл);

- қатнашчи тўғрисида умумий маълумот (2-шакл);

- қатнашчининг тажрибалари тўғрисида маълумот (3-шакл);

- маҳсулотнинг ва хизматнинг техник тавсиф жадвали (4-шакл);

- маҳсулотни етказиб бериш, хизматларни кўрсатиш жадвали асли (5-шакл);

- танлов таклифи асли (6-шакл);

- маҳсулот, хизмат учун таклиф қилинаётган нарх асли (7-шакл);

5.3. Қатнашчи танлов таклифларини тайёрлаш ва тақдим этиш давомида сарфланган барча молиявий харажатларни ўз ҳисобидан қоплайди.

5.4. Танловда ғолиб чиққан тақдирда буюртмачи билан шартнома тузади.

**Танлов ғолиби** – таклифларни баҳолаш якунлари бўйича танловда энг паст нарх таклиф қилган танлов қатнашчиси.

**Захирадаги қатнашчи** – танлов ғолибидан кейинги ўринда турган паст нарх таклиф қилган қатнашчи.

5.5. Танловга қуйидаги қатнашчилар қўйилмайди:

- шартномани бажариш учун зарур техникавий, молиявий, моддий, кадрлар ресурсларининг ҳамда бошқа ресурслари мавжуд бўлмаган;

- шартнома тузиш учун қонуний ҳуқуққа эга бўлмаган;

- инсофсиз ижрочиларнинг ягона рўйхатида бўлган;



- имтиёзли солиқ режимини таъминлайдиган ва/ёки молиявий операцияларни (оффшор зоналар) амалга оширишда маълумотни ошкор қилиш ва тақдим этишни назарда тутмайдиган ҳудудларда рўйхатдан ўтган ва банк ҳисоб рақамларига эга бўлган;

- аввал имзоланган шартномалар бўйича келишилган мажбуриятларни ўз муддатида бажармаган;

Буюртмачи қуйидаги ҳолларда иштирокчини харид тартиб-таомилларида қатнашишдан четлаштиради, агар:

- иштирокчи бевосита ёки билвосита миқозининг ҳар қандай амалдаги ёки собиқ мансабдор шахсини ёки ходимини ёки бошқа давлат органининг ҳар қандай шаклда маблағ, иш таклифини ёки бошқа ҳар қандай қимматбаҳо буюмларни ёки хизматларни таклиф қилиши, бериши ёки беришга рози бўлганлиги - ёки харидорнинг давлат харидлари жараёнида ҳаракатлари юзасидан қарор қабул қилиниши ёки ҳар қандай рақобат тартибини қўллаши;

- иштирокчи қонунга ҳилоф равишда адолатсиз рақобат устуңлиги ёки манфаатлар тўқнашувига эга бўлса.

## **6. Танлов доирасида ҳужжатларнинг махфийлигини таъминлаш**

6.1. Тушган таклифларнинг кўриб чиқилиши, уларнинг танлов комиссияси аъзолари томонидан баҳоланиши тўғрисидаги ахборот махфий ҳисобланади ҳамда танлов тартиб-қондасига расман алоқадор бўлмаган шахсларга маълум қилинмайди. Танлов комиссияси аъзолари мазкур ахборот ошкор қилинганлиги учун қонун ҳужжатларида белгиланган тартибда жавоб берадилар.

## **Б. ТАНЛОВ ҲУЖЖАТЛАРИ**

### **7. Танлов ҳужжатининг таркиби**

7.1. Танлов қатнашчиси унга берилган танлов ҳужжатини ва шу билан бирга барча кўрсатмалар, шакллар, шартлар ва техник тафсилотларни тўлиқ ўрганиб чиқиши шарт.

7.2. Танлов ҳужжатларида кўрсатиб ўтилган барча талаб қилинган маълумотларни бермаслик ёки таклифнинг танлов ҳужжатлари талабларига тўлиқ тўғри келмаслиги, таклифнинг қабул қилинмаслигига олиб келади.

### **8. Танлов ҳужжатларига аниқлик киритиш**

8.1. Ҳужжатларни тақдим этиш муддати тамом бўлгунга қадар Қатнашчи танлов ҳужжатларига қандайдир аниқлик киритиш учун танлов комиссиясига ёзма равишда мурожаат қилишлари мумкин:

8.2. Танлов комиссияси талабгорнинг сўровига кўра Танлов таклифларини тақдим этишнинг сўнги муддатидан камида 3 кун олдин сўров манбасини кўрсатмаган ҳолда танловнинг барча қатнашчиларига мажбурий тартибда жавоб юбориб, танлов ҳужжатларининг моҳияти ёки мазмуни билан боғлиқ саволга ёзма жавоб бериши шарт.

### **9. Танлов ҳужжатларига ўзгартириш ва қўшимчалар киритиш**

9.1. Таклифларни тақдим этиш муддати тамом бўлгунга қадар камида 3 кун олдин танлов комиссиясининг комиссия қарорига мувофиқ талабгорларга маълум қилиб, таклифга тузатиш киритиш учун етарли бўлган вақт берган ҳолда, унинг муддатини узайтириб, танлов ҳужжатларига ўзгартириш ва қўшимчалар киритишга ҳақлидир.

## **В. ТАНЛОВ ҲУЖЖАТЛАРИНИ ТАЙЁРЛАНИШИ**

### **10. Танловда қатнашиш харажатлари**

10.1. Танловда иштирок этиш ва танлов ҳужжатини тайёрлаш билан боғлиқ бўлган барча харажатлар қатнашчининг маблағлари ҳисобидан амалга оширилади.

10.2. Нарх таклифида кўрсатилган нарх танлов таклифи нархи ҳисобланади.

10.3. Танлов таклифи нархи миллий валюта - сўмда тўланиши лозим.

10.4. Маҳсулот (хизмат, иш) нархи(таклиф)га барча харажатлар, яъни солиқ ҳамда бюджет ва бюджетдан ташқари жамғармаларга мажбурий тўловлар киритилади.



10.5. Қатнашчи томонидан белгиланган нархлар маҳсулотни етказиб бериш (хизматларни кўрсатиш) мажбуриятларини охирига етказилмагунга қадар ўзгартирилмайди (танлов комиссиясининг нархларни тушириш бўйича музокаралар олиб бориш натижасида ўзгартиришлар киритилиши мумкин).

10.6. Нархларнинг охирига қараб ўзгартириладиган нархларни кўзда тутувчи танлов таклифлари еталган босқичда, танлов талабларига жавоб бермайди деб қаралади ва танлов комиссияси томонидан кўриб чиқилиши рад этилади.

## **11. Танловда қўлланиладиган тил**

11.1. Қатнашчилар томонидан берилаётган таклифлар, Буюртмачи ва қатнашчи ўртастидаги хатлар ва барча тегишли ҳужжатлар ўзбек тилида тайёрланади.

## **12. Танлов таклифини ташкил қилувчи ҳужжатлар**

12.1. Танлов таклифлари бир асл нуسخадан, фақат муҳрланган конвертда бўлиши лозим. Танлов комиссияси номини ва манзили кўрсатилган конвертда **5.2-бандда** келтирилган ҳужжатлар, йўлланма хат билан биргаликда қабул қилинади.

Конвертнинг юза қисмида иштирокчининг номи, боғланиш учун телефон рақамлари, юридик манзили ва танлов номи ва лоти кўрсатилади.

Конвертда – маҳсулотни етказиб бериш жадвали, танлов таклифлари, маҳсулот учун таклиф қилинаётган нарх кўрсатилади.

12.2. Танлов комиссияси лозим бўлганда Танлов қатнашчиларидан тақдим этилган Танлов таклифларини тасдиқлаш учун кўшимча ёки бошқа маълумотларни талаб қилиши мумкин.

## **13. Таклиф шакли ва нарх жадвали шакллари бўйича тушунтириш**

13.1. Қатнашчи танлов таклифини қатъий равишда мазкур танлов ҳужжатининг II бобидаги шакллар асосида тақдим этиши лозим.

13.2. Танлов таклифи шаклларидаги барча бўш графалар танлов ҳужжатлари талаблари асосида тўлдирилиши зарур.

13.3. Қатнашчи таклиф этилаётган маҳсулот (хизмат) учун нарх таклифини танлов таклифи шакли асосида тақдим этиши лозим.

## **14. Муқобил таклифлари**

14.1. Паст техник (функционал) кўрсаткичларга эга бўлган маҳсулот (хизмат) кўринишида берилган танлов таклифлари кўриб чиқилмайди.

## **15. Танлов таклифларини расмийлаштириш ва имзолаш**

15.1. Танловда иштирок этиш учун қатнашчи танлов ҳужжатларини имзолаш ваколати бор бўлган ўзининг вакилини тайинлаши мумкин. Вакил томонидан имзолаш учун қатнашчи ўз вакилига тегишли ишонч хати бериши лозим, ишонч хати ташкилотнинг ваколатга эга шахси томонидан имзоланган ва муҳрланган бўлиши керак.

Танлов иштирокчиларининг таклифлари ип билан тикилган, рақамланган, муҳр кўйилган ва иштирокчининг ваколатли шахсининг имзоси билан тасдиқланган ёки таклифларнинг ҳар бир вараги имзоланган ҳолда тақдим этиш тавсия этилади.

15.2. Берилган таклифларда ёзув қаторлари орасига кўшиб ёзиш учун жой ташланиши ёки ўчириш ҳолатлари мавжуд бўлса, бу таклиф ўз кучини йўқотади ва рад этилади.

15.3. Танлов қатнашчисининг имзоланмаган, елимланмаган ва муҳрланмаган конвертлари кўриб чиқилмайди ва Танлов комиссияси томонидан рад этилади.

## **Г. ТАНЛОВ ТАКЛИФИНING ТОПШИРИЛИШИ ВА ОЧИЛИШИ**

### **16. Танлов таклифларини муҳрлаш ва конвертларни белгилаш**

16.1. Танлов қатнашчиси танлов таклифларини мазкур танлов ҳужжатлари талабларига қатъий риоя қилган ҳолда муҳрлаши керак.

16.2. Қатнашчининг танлов таклифи, танлов очилган кундан бошлаб 30 (ўттиз) кун мобайнида ўз кучини сақлаши лозим.

16.3. Айрим ҳолларда танлов комиссияси танлов қатнашчисидан таклифнинг амалда



бўлиш мuddатини узайтиришни сўраши мумкин. Бу сўров ва жавоб хат (телеграмма) кўринишида расмийлаштирилади.

#### **17. Танлов таклифларини топширишнинг охириги мuddати**

17.1. Қатнашчиларнинг танлов таклифлари <https://etender.uzex.uz> электрон савдо платформасида эълон берилган кундан бошлаб 10 календарь кундан кечикмасдан танлов комиссиясига топширилади (шанба, якшанба дам олиш кунини эътиб белгиланади).

17.2. Танлов таклифларини топширишнинг охириги мuddати ҳеч қандай шароитда кўчирилмайди (9.1-бандида эълатилган тасодифий ҳолатлардан ташқари).

17.3. Танлов таклифларини топширишнинг охириги мuddатига 3 кун қолгунга қадар танлов қатнашчиси ўз таклифларини қайтариб олиши ёки таклифга ўзгартириш киритиши мумкин.

17.4. Танлов қатнашчиси томонидан танлов ҳужжатларида талаб этилган маълумотлар тўлиқ тақдим этилмаслиги ёки мазкур танлов ҳужжатлари талабларига жавоб бермайдиган таклифлар (конвертларнинг ёпиштирилмасдан берилиши, шаклларнинг нотўғри тўлдирилиши, талаб қилинган ҳужжатларни тақдим этмаслик ва ҳ.к) кўриб чиқилмайди ва рад этилади.

#### **18. Танлов таклифларининг очилиши**

18.1. Танлов таклифлари беришнинг белгиланган мuddати тамом бўлгач белгиланган кундан 10 кундан кўп бўлмаган мuddатда танлов комиссияси танлов таклифлари берилган конвертнинг очади.

Таклифлар билдирилган конвертлар, қатнашчилар ёки уларнинг тўлақонли вакиллари иштирокида очилади. Қатнашчилар вакиллари қатнашмаганлиги конвертнинг очилмаслигига ёки мазкур жараённинг қайта ўтказилишига асос бўла олмайди.

18.2. Конверт очилгандан кейин танлов қатнашчилари танлов комиссияси томонидан эътироф этилган ташкилотлар санаб ўтилади, танлов ҳужжатларининг талабларга мослиги ва шартларнинг тўлақонли бажарилиши текширилади.

18.3. Ҳужжатлар пакетида танлов ҳужжатларига қўйиладиган талаблар бузилганлиги аниқланган тақдирда, ҳужжатлар уларнинг мазмуни эълон қилинмасдан қатнашчига қайтарилади.

18.4. Танлов комиссияси мажлисининг натижалари баённома билан расмийлаштирилади. Баённомада танлов қатнашчилари томонидан эътироф этилган ташкилотлар санаб ўтилади. Шакл бўйича тақдим этилмаган ва танловга қўйилмаган таклифлар, баённомада улар рад этилишининг сабаблари кўрсатилган ҳолда алоҳида санаб ўтилади.

18.5. Танлов таклифлари билдирилган конвертларни очиш ва ғолибни аниқлаш тўғрисидаги баённома оммавий ахборот воситаларида эълон қилинмайди.

### **Д. ТАНЛОВ ТАКЛИФЛАРИНИ БАҲОЛАШ ВА ҒОЛИБЛАРНИ АНИҚЛАШ ТАРТИБИ**

#### **19. Танлов таклифларини баҳолаш ва ғолибларни аниқлаш**

19.1. Танлов комиссияси танлов таклифларини техник, ташкилий-молиявий ва тижорат жиҳатдан баҳолаш танлов комиссияси аъзолари томонидан амалга оширилади.

19.2. Танлов таклифларини баҳолаш икки босқичдан иборат:

- техник, ташкилий-молиявий;
- тижорат.

19.2.1. Танлов таклифларини баҳолаш вақтида Танлов комиссияси танлов қатнашчисидан унинг танлов таклифлари борасида тушунтиришлар беришини сўраши мумкин.

19.2.2. Қатнашчиларнинг тижорат таклифларини барча учун тенг шартлар асосида ўтказиш мақсадида уларнинг танлов таклифларини баҳолашда, сифатли маҳсулот етказиб беришдан (хизмат кўрсатишдан, иш бажаришдан) иборат бўлган танлов таклифлари бўйича қонунчилик асосида қўшимча қўшилган қиймат солиғи тўловчилари томонидан солиқ суммаси киритиб ҳисоб қилинади.

19.3. Танлов қатнашчиларининг таклифларини молиявий баҳолаш, тижорат таклифларини



баҳолаш мезони асосида аниқланади.

19.4. Танлов таклифларини қараб чиқиш муддати 10 кундан ошмайди.

19.5. Энг паст нарх таклиф қилган қатнашчи ғолиб деб ҳисобланади.

19.6. Якун чиқариш ва танловнинг ғолиби тўғрисидаги қарор танлов комиссияси томонидан қабул қилинади. Ғолибни танлашда Танлов комиссияси аъзоларининг яқка тартибдаги хулосасига асосланади. Қарор танлов комиссияси аъзолари умумий сониинг олдин, кўпчилик овози билан қабул қилинади. Танлов комиссияси раисининг овози ҳисобга олинмайди фақат имзоси билан комиссия аъзолари қарорини тасдиқлаб беради.

19.7. Танлов комиссияси танлов ҳужжатлари шартларига мос келмайдиган ҳар қандай танлов таклифларини қабул қилиш ёки рад этиш ҳуқуқини ўзида олиб қолади.

19.8. Танлов комиссиясининг сўровларига жавоб бера олмайдиган қатнашчилар томонидан тақдим этилган (берилган) ҳар қандай тушунтиришлар кўриб чиқилмайди.

Баённома йиғилишида иштирок этган аъзолар томонидан имзоланиши ва танлов комиссияси раиси томонидан тасдиқланиши керак.

19.9. Танлов ташкилотчиси танлов ғолибига танлов якунлангандан кейин уч кундан кечикмай билдиришнома беради ва якунларини Республика товар-хом ашё биржасининг [etender.uzex.uz](https://etender.uzex.uz) махсус порталида эълон қилади.

## **20. Таклифларнинг мос келмаслиги**

20.1. Танлов ҳужжатларини текшириш чоғида аниқланган арифметик хатолар мавжуд бўлган тақдирда танлов комиссияси:

катнашчига танлов таклифига тузатиш киритиш имкониятини бериши;

таклифларни баҳолашда, товар (хизмат, иш) нархи билан бирлик нархи ва сонини кўпайтириш натижасида олинган якуний нарх ўртасида номувофиклик мавжуд бўлса, товар (хизмат, иш) нархи устунлик қиладиган, умумий нархга тузатиш киритиладиган қарор қабул қилиши мумкин. Агар сўзлар билан ёзилган сумма (нарх) билан рақамда кўрсатилган сумма (нарх) ўртасида номувофиклик мавжуд бўлса, у ҳолда сўзлар билан ёзилган сумма (нарх) устунлик қилади.

20.2. Агарда қатнашчи хатоларни тўғрилашдан бош тортса, унинг танлов таклифи танлов комиссиясининг қарори билан четлаштирилади.

20.3. Танловда иштирок этиш учун қатнашчи ҳуқуқи бошқа юридик шахсга ўтказилишига йўл қўйилмайди.

20.4. Танлов қуйидаги ҳолларда бўлиб ўтмаган деб эълон қилинади:

тегишли лот бўйича танлов таклифларини тақдим этишнинг энг охириги муддатигача таклиф тушмаса ёки фақат битта таклиф тушса;

барча танлов таклифлари танлов ҳужжатларига қўйиладиган талабларга мувофик бўлмаса;

барча танлов таклифларида танлов ҳужжатлари шартлари билан талаб қилинадиган ҳужжатлар мавжуд бўлмаса;

барча қатнашчиларнинг таклиф этган нархлари товарнинг бошланғич қийматидан анча юқори бўлса.

20.5 Танловнинг бўлиб ўтмаган, деб эълон қилиниши танлов қатнашчиларидан бирон-бирининг мулкӣ ёки бошқа жавобгарлигига олиб келмайди.

## **1. Танлов**

### **Е. ШАРТНОМАНИ РАСМИЙЛАШТИРИШ**

#### **21. Шартномани расмийлаштириш**

21.1. Буюртмачи ва танлов ғолиблари ўртасидаги шартнома танлов ғолиблари тўғрисида республика товар-хом ашё биржасининг <https://etender.uzex.uz/> махсус порталида эълон қилинган кундан бошлаб уч кун муддат ичида тузилади.

21.2. Агар Танлов ғолиби шартнома тузишни рад этса ёки белгиланган муддатда шартномани бажариш учун қафолат бермаса, у ҳолда Буюртмачи танлов комиссияси қарорига мувофик кейинги энг кўп баллга эга бўлган захирадаги қатнашчини танлов ғолиби деб эътироф этиши ёки такрорий танлов ўтказишни тайинлаши мумкин.

## **22. Шартномани имзолаш**

22.1. Ғолиб қатнашчи 3 (уч) кун муддат ичида Буюртмачи билан шартнома имзолаши шарт.

22.2. Ғолиб деб топилган қатнашчи шартномани бажариш кафолатини муддатда бера олмаса кейинги энг кўп балл тўплаган захирадаги қатнашчи билан шартнома имзоланади.

23.3. Танлов ғолиби миқдор, сифат ҳамда техник кўрсаткичлари бўйича шартнома талабларини бажармаса қонун доирасида (ёки шартнома талабларига асосан) жавобгарликка тортилади.



Министерство Водного Хозяйства Республики Узбекистан  
ЧП "Зарафшонлойтиха"



## РАБОЧИЙ ПРОЕКТ

«Ўзбекистон Республикаси Вазирлар Маҳкамасининг 2022 йилда кутилагётган сув танқислиги шароитида  
Кишлок хўжалиги экинларини сув билан ишончли таъминлашга қаратилган кечиктириб бўлмайдиган  
чора-тадбирлар тўғрисидаги 2022 йил 10 майдаги 243-сонли қарори ижросини таъминлаш мақсадида

«Самарқанд вилояти Тайлоқ туманидаги «Янги Тайлоқ», «Нақашон», "Янги Хужа" ва  
«Богизогон» каналларини механизм ёрдамида тозалаш».

### ЧЕРТЕЖИ

**План, продолжные и поперечные сечения.**

Самарқанд - 2022

## "Янги Тайлок" каналы

ПК	Расст. м.	Выемка сечения канала			Срезка раш			Разравнивание кавальер		
		Площадь м2	Средняя площ. м2	Объем м3	Площадь м2	Средняя площ. м2	Объем м3	Площадь м2	Средняя площ. м2	Объем м3
1	2	3	4	5	6	7	8	9	10	11
10		2,41						0,55		
11	100	2,18	2,29	229,36		0,00	0,00	0,50	0,53	52,83
12	100	1,59	1,89	188,52		0,00	0,00	0,37	0,43	43,42
13	100	2,19	1,89	188,97	1,46	0,73	73,00	0,50	0,44	43,52
14	100	2,44	2,32	231,61	1,60	1,53	153,00	0,56	0,53	53,34
15	100	2,07	2,26	225,77	1,46	1,53	153,00	0,48	0,52	52,00
16	100	3,55	2,81	280,98	1,08	1,27	127,00	0,82	0,65	64,71
17	100	3,28	3,41	341,13		0,54	54,00	0,75	0,79	78,57
18	100	3,99	3,64	363,57		0,00	0,00	0,92	0,84	83,73
19	100	4,20	4,10	409,80		0,00	0,00	0,97	0,94	94,38
20	100	3,80	4,00	399,93		0,00	0,00	0,87	0,92	92,11
21	100	3,87	3,83	383,32		0,00	0,00	0,89	0,88	88,28
22	100	3,05	3,46	346,06		0,00	0,00	0,70	0,80	79,70
23	100	3,78	3,42	341,57		0,00	0,00	0,87	0,79	78,67
24	100	4,10	3,94	394,09		0,00	0,00	0,94	0,91	90,76
25	100	4,02	4,06	406,21		0,00	0,00	0,93	0,94	93,56
26	100	3,75	3,89	388,70		0,00	0,00	0,86	0,90	89,52
27	100	3,47	3,61	361,32		0,00	0,00	0,80	0,83	83,22
28	100	4,54	4,01	400,82		0,00	0,00	1,05	0,92	92,31
29	100	3,73	4,14	413,84		0,00	0,00	0,86	0,95	95,31
30	100	3,62	3,68	367,61		0,00	0,00	0,83	0,85	84,66
31	100	3,99	3,81	380,62		0,00	0,00	0,92	0,88	87,66
32	100	3,75	3,87	387,36		0,00	0,00	0,86	0,89	89,21
33	100	3,69	3,72	372,10		0,00	0,00	0,85	0,86	85,70
34	100	2,33	3,01	300,73		0,00	0,00	0,54	0,69	69,26
35	100	2,13	2,23	222,63		0,00	0,00	0,49	0,51	51,27
36	100	2,32	2,22	222,18		0,00	0,00	0,53	0,51	51,17
37	100	1,92	2,12	211,86		0,00	0,00	0,44	0,49	48,79
38	100	1,76	1,84	184,03		0,00	0,00	0,41	0,42	42,38
39	100	3,26	2,51	250,91		0,00	0,00	0,75	0,58	57,79
40	100	3,43	3,34	334,39		0,00	0,00	0,79	0,77	77,02
41	100	1,65	2,54	254,05		0,00	0,00	0,38	0,59	58,51
42	100	4,31	2,98	298,04		0,00	0,00	0,99	0,69	68,64
43	100	2,81	3,56	355,94		0,00	0,00	0,65	0,82	81,98



44	100	2,83	2,82	281,88		0,00	0,00	0,00	0,65	64,92
45	100	2,15	2,49	249,11		0,00	0,00	0,50	0,57	57,37
<b>Итого:</b>	<b>3500</b>			<b>10969,00</b>				<b>560</b>		<b>2526,3</b>

**"Янги Тайлок" каналы**

Итого объем выемки :	11529,00	м3
В том числе :		
разравнивание полки	560,00	м3
Объем срезки :	2526,30	м3

**"Янги Хужа" каналы**

ПК	Расст. м.	Выемка сечения канала			Срезка раш			Разравнивание полки		
		Площадь м2	Средняя площ. м2	Объем м3	Площадь м2	Средняя площ. м2	Объем м3	Площадь м2	Средняя площ. м2	Объем м3
1	2	3	4	5	6	7	8	9	10	11
0		3,56								
1	100	4,02	3,79	379,00		0,00	0,00		0,00	0,00
2	100	3,38	3,70	370,00		0,00	0,00		0,00	0,00
3	100	3,46	3,42	342,00		0,00	0,00		0,00	0,00
4	100	3,31	3,39	338,50		0,00	0,00		0,00	0,00
5	100	1,14	2,23	222,50		0,00	0,00		0,00	0,00
<b>Итого:</b>	<b>500</b>			<b>1652</b>			<b>0</b>			<b>0</b>

**"Янги Хужа" каналы**

Итого объем выемки :	1652,00	м3
В том числе :		
разравнивание полки	0,00	м3
Объем срезки :	0,00	м3

**"Богизогон" каналы**

ПК	Расст. м.	Выемка сечения канала			Срезка раш			Разравнивание полки		
		Площадь м2	Средняя площ. м2	Объем м3	Площадь м2	Средняя площ. м2	Объем м3	Площадь м2	Средняя площ. м2	Объем м3
1	2	3	4	5	6	7	8	9	10	11
0		2,58								
1	100	2,43	2,51	250,85		0,00	0,00		0,00	0,00
2	100	2,01	2,22	222,25		0,00	0,00		0,00	0,00
3	100	2,38	2,20	219,72		0,00	0,00		0,00	0,00
4	100	2,74	2,56	256,28		0,00	0,00		0,00	0,00
5	100	2,52	2,63	263,16		0,00	0,00		0,00	0,00
6	100	2,49	2,50	250,49		0,00	0,00		0,00	0,00
7	100	2,37	2,43	243,25		0,00	0,00		0,00	0,00
<b>Итого:</b>	<b>700</b>			<b>1706</b>			<b>0</b>			<b>0</b>

**"Богизогон" каналы**

Итого объем выемки :	1706,00	м3
В том числе :		
Объем срезки :	0,00	м3

### Наккашон" канали

ПК	Раст. м.	Выемка сечения канала			Срезка раш			Разравнивание кавальер		
		Площадь м2	Средняя площ. м2	Объем м3	Площадь м2	Средняя площ. м2	Объем м3	Площадь м2	Средняя площ. м2	Объем м3
1	2	3	4	5	6	7	8	9	10	11
0	100	2,26	2,97	296,72		0,00	0,00	0,68	0,89	89,02
1	100	3,67	3,27	327,15		0,00	0,00	1,10	0,98	98,14
2	100	2,87	3,03	303,24		0,00	0,00	0,86	0,91	90,97
3	100	3,20	2,48	248,08		0,00	0,00	0,96	0,74	74,42
4	100	1,77	2,75	274,71		0,00	0,00	0,53	0,82	82,41
5	100	3,73	3,32	332,31		0,00	0,00	1,12	1,00	99,69
6	100	2,92	2,96	295,90		0,00	0,00	0,88	0,89	88,77
7	100	3,00	2,43	242,92		0,00	0,00	0,90	0,73	72,88
8	100	1,86	2,39	239,38		0,00	0,00	0,56	0,72	71,82
9	100	2,93	2,58	257,59		1,01	101,00	0,88	0,77	77,28
10	100	2,22	2,41	241,01	2,02	1,01	101,00	0,67	0,72	72,30
11	100	2,60	2,23	223,08		0,00	0,00	0,78	0,67	66,92
12	100	1,86	1,86	186,13		0,00	0,00	0,56	0,56	55,84
13	100	1,86	2,10	209,77		0,00	0,00	0,56	0,63	62,93
14	100	2,34	2,45	244,82		0,00	0,00	0,70	0,73	73,45
15	100	2,56	2,58	257,86		0,00	0,00	0,77	0,77	77,36
16	100	2,60	2,29	229,33		0,00	0,00	0,78	0,69	68,80
17	100	1,99				0,00	0,00	0,60		
<b>Итого:</b>	<b>1700</b>			<b>4410</b>			<b>202</b>			<b>1323</b>

### Наккашон" канали

Итого объем выемки :	4612,00	м3
В том числе :		
разравнивание полки	202,00	м3
Объем срезки :	1323,00	м3



# канал Янги тайлок

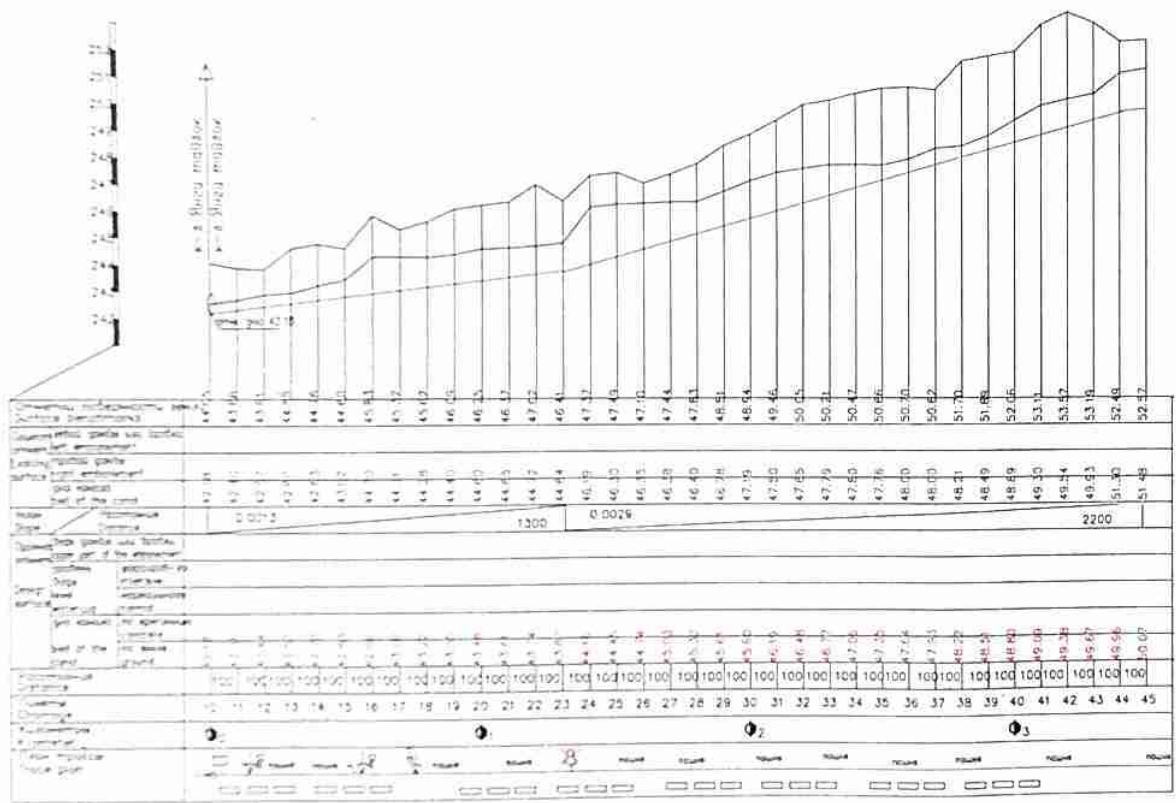

### Пояснение

При пересечении коллектора и при работе в зоне охраны коммуникаций (ЛЭП, газопроводы и др.) механизистку производить работу в присутствии представителей соответствующих организаций.

# канал "Янги Хужа"

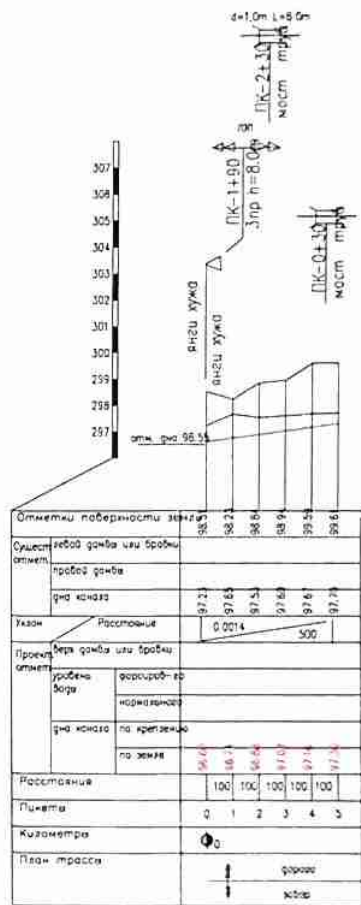

Фук	Эсанов	Мех. очистка каналов "Янги Хужа", "Янги Тайлок", Богизагон, "Наккашон" Ташлякского района Самаркандской области.			
ГИП	Джуробеков	Канал "Янги Хужа", "Янги Тайлок", Ветки Ш-1	Студия	Лист	Листов
Испол	Джуробеков		Р.П.		
		Продольный профиль	Частное предприятие "Зарифшенлоджа"		

КАНАЛЫ НАШЕГО ГОРОДА

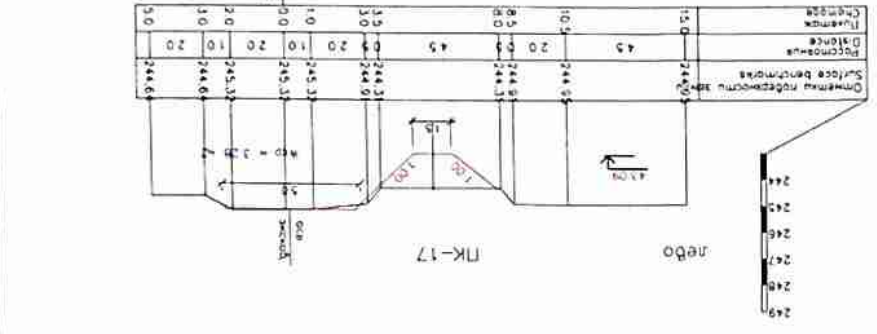
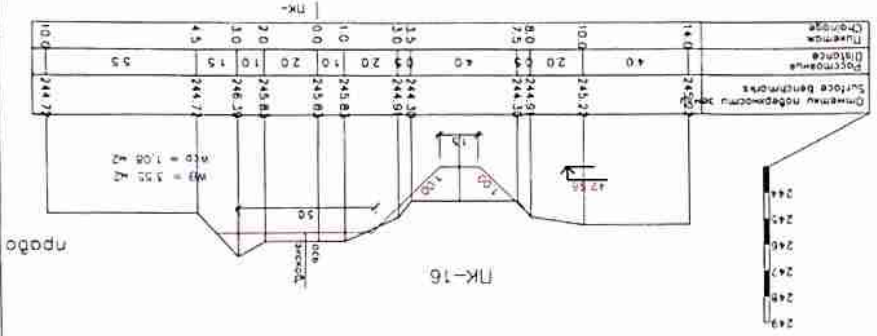
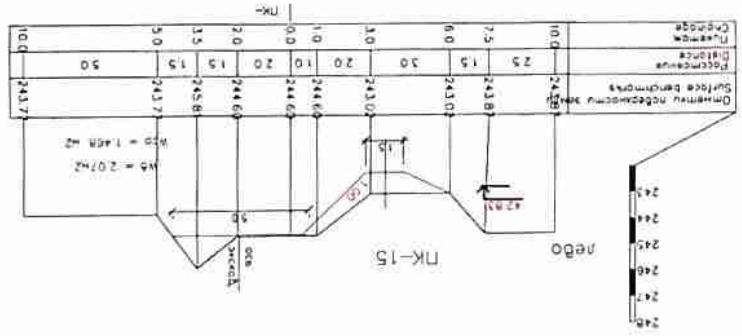
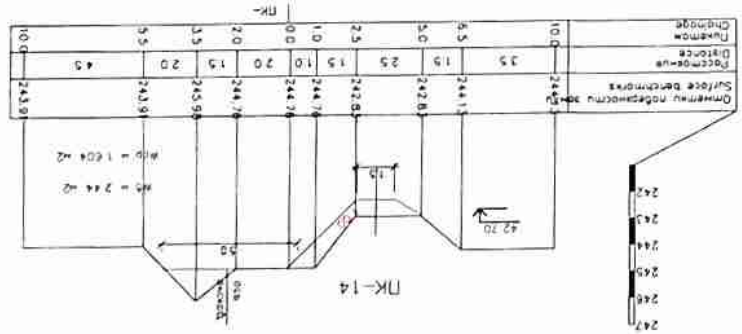
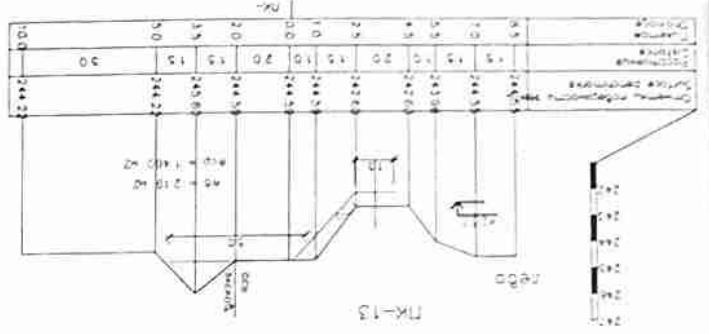
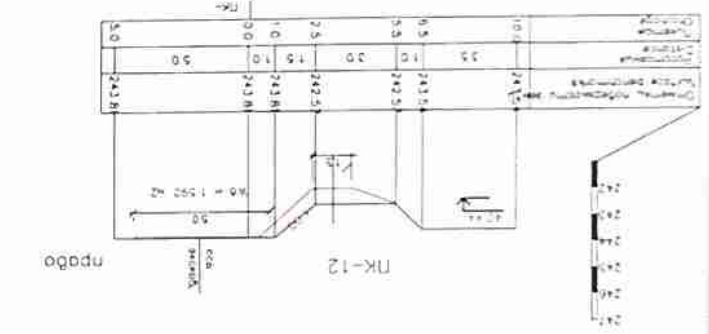
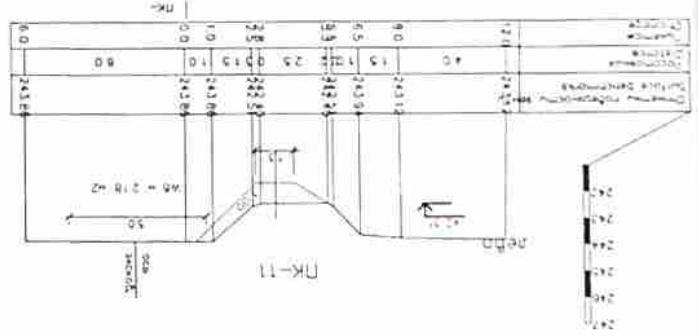
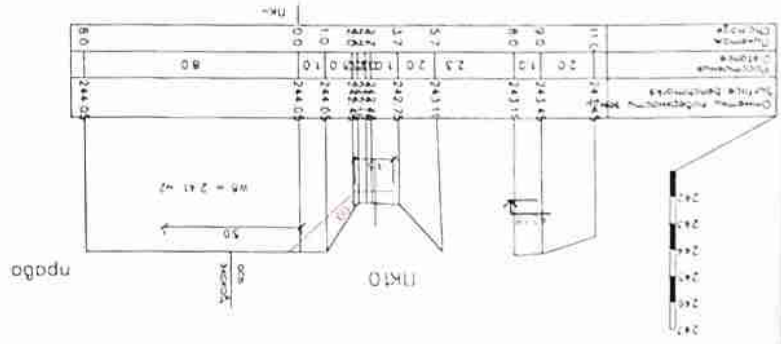



# КАНАЛ РНЗУ МАЈЛОК

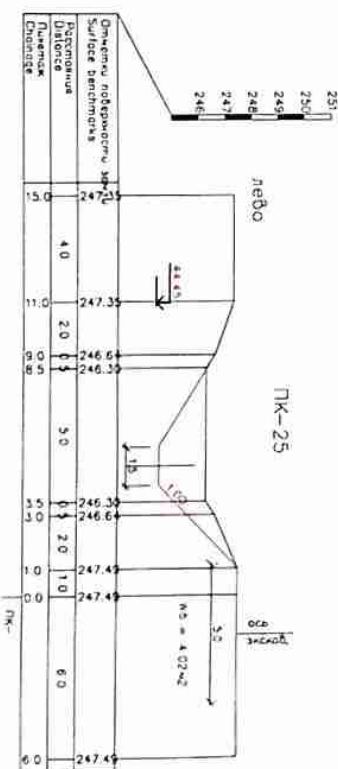
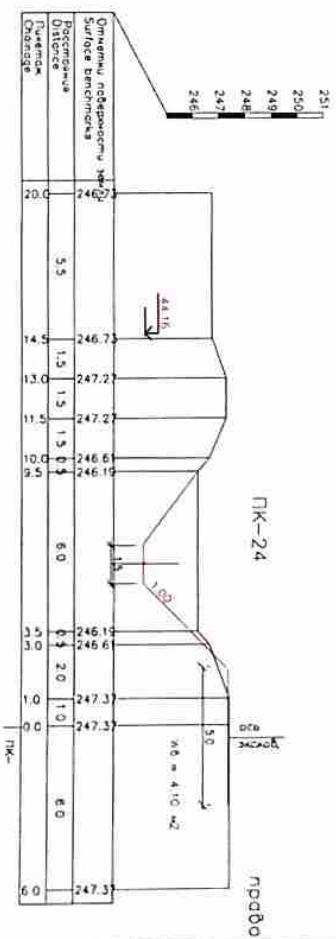
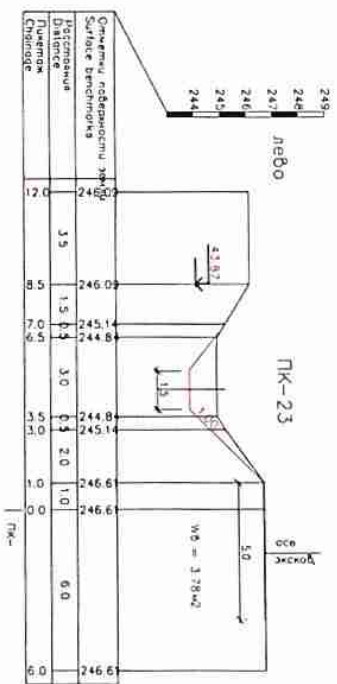
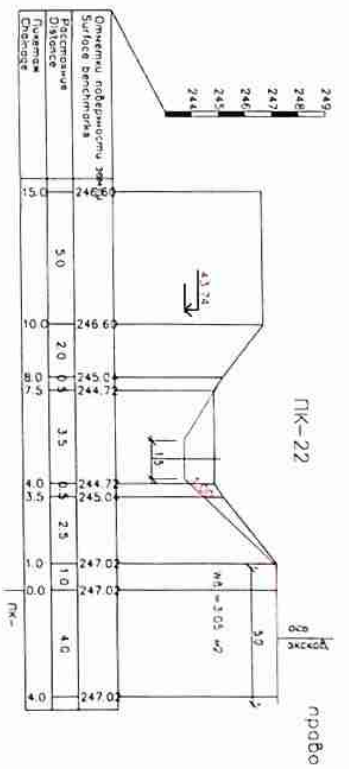
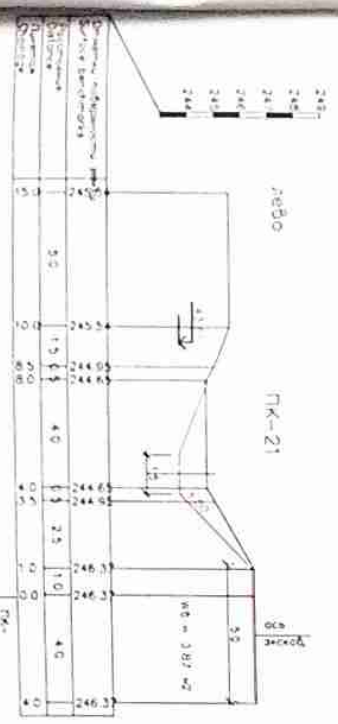
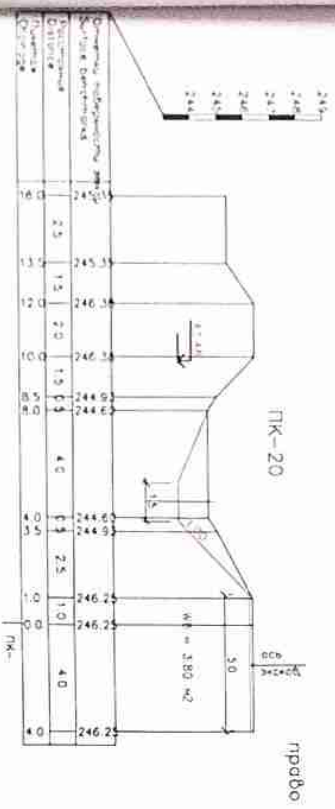
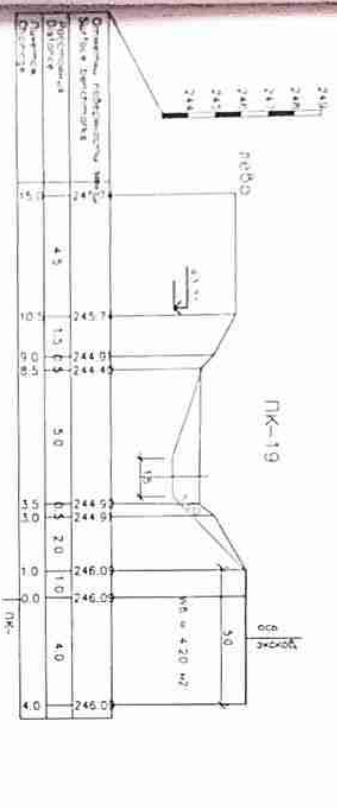
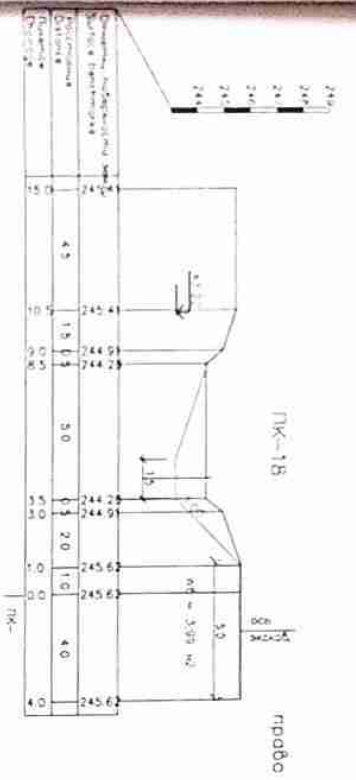

канал Янау майюк

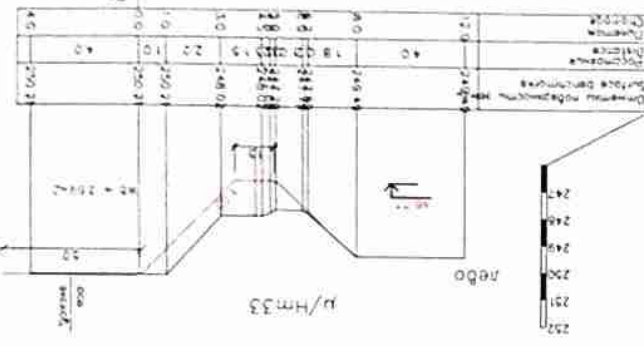
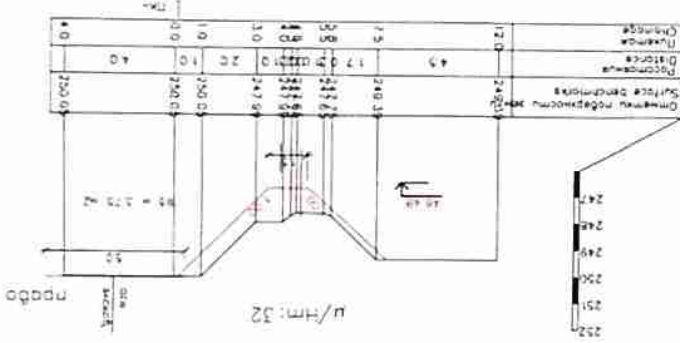
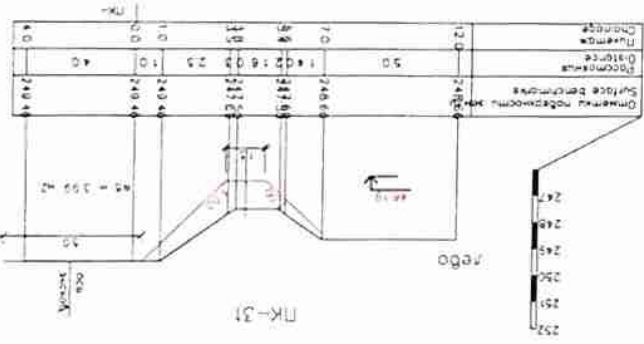
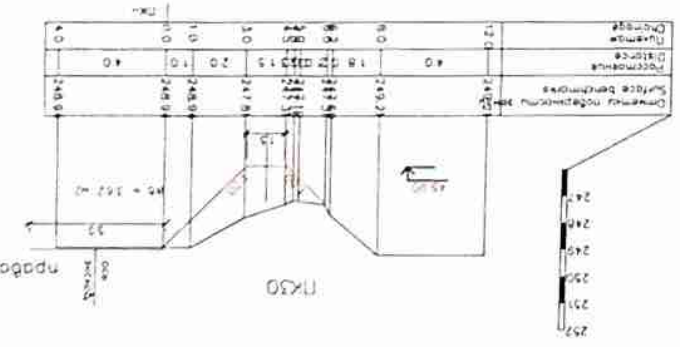
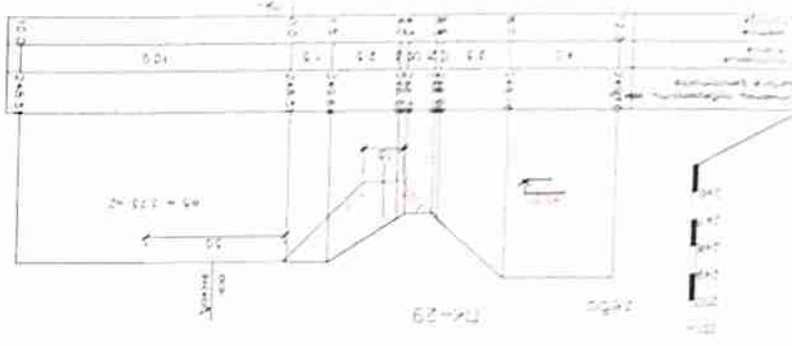
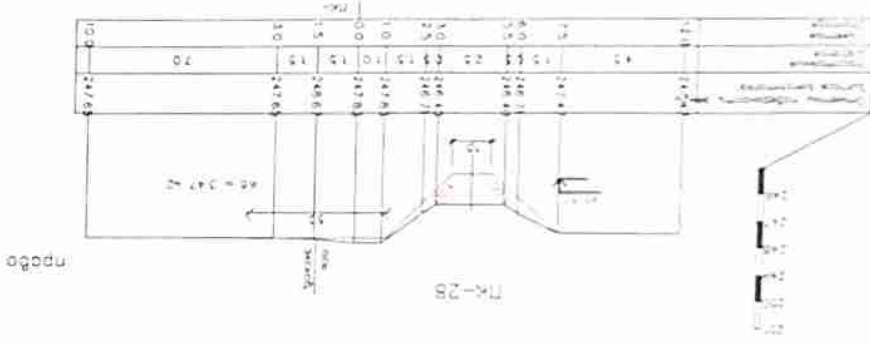
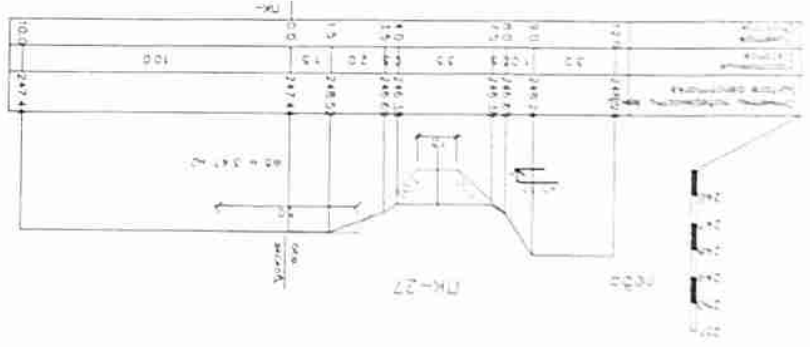
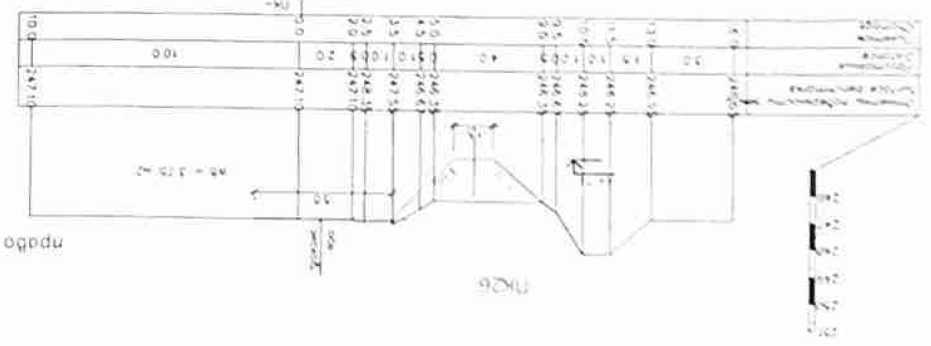



канал Ягу майлок

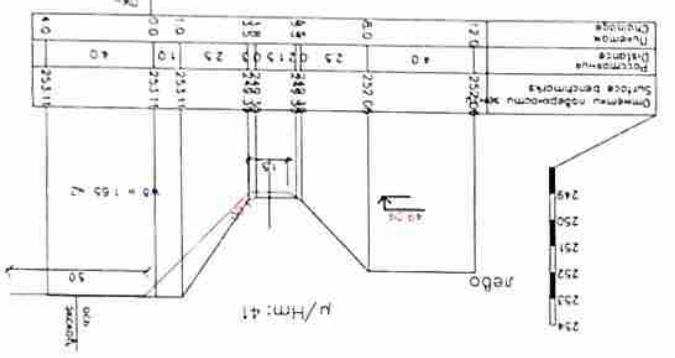
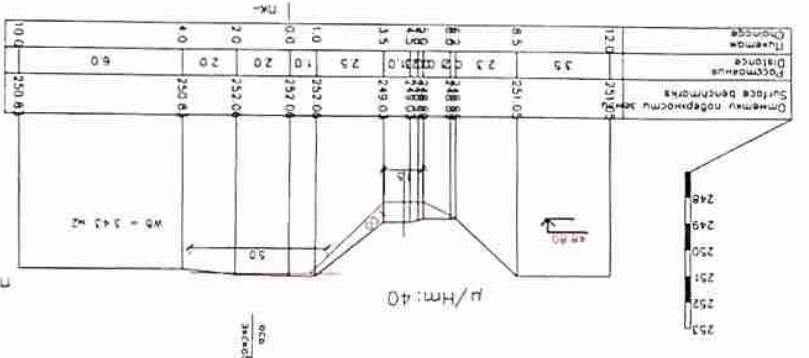
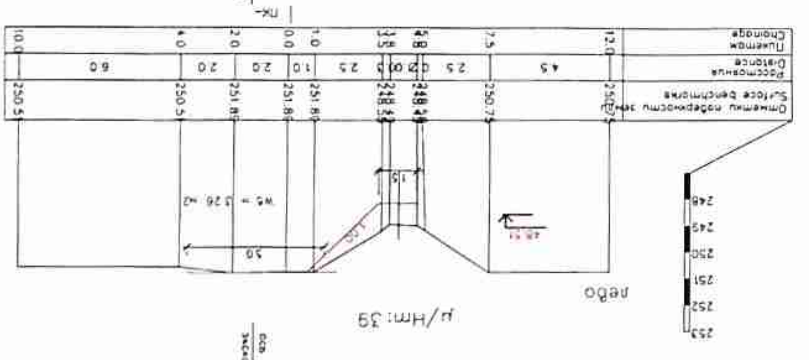
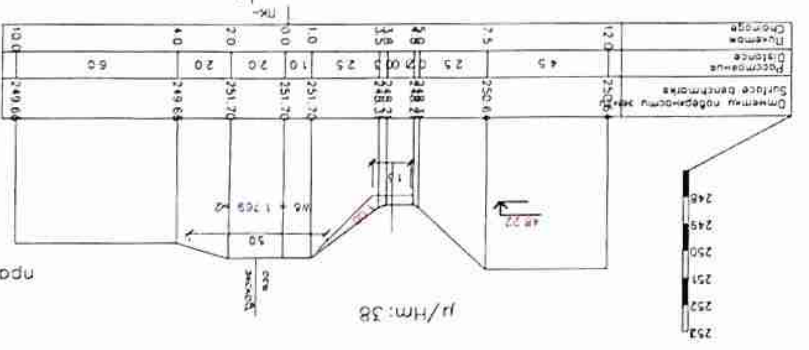
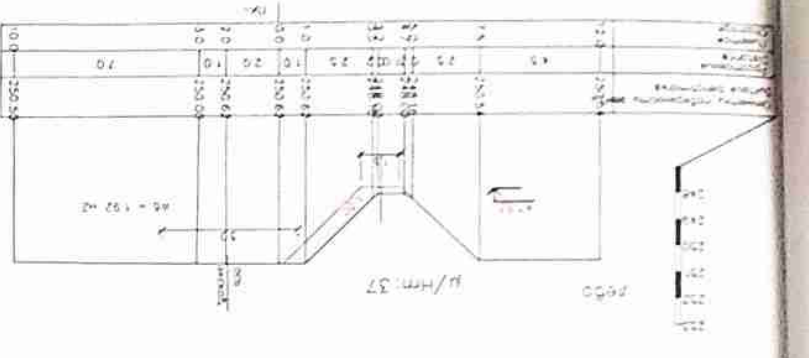
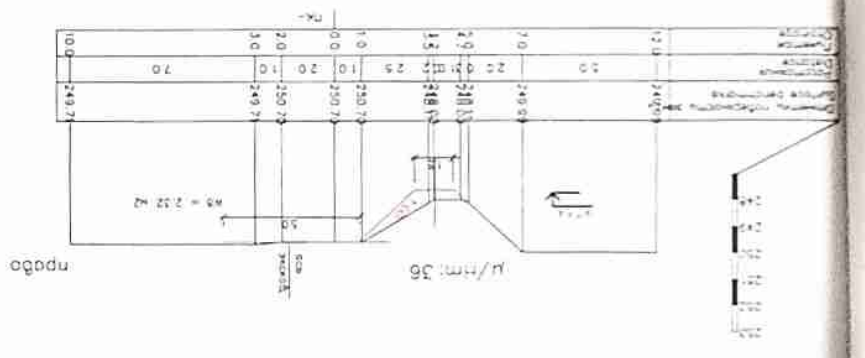
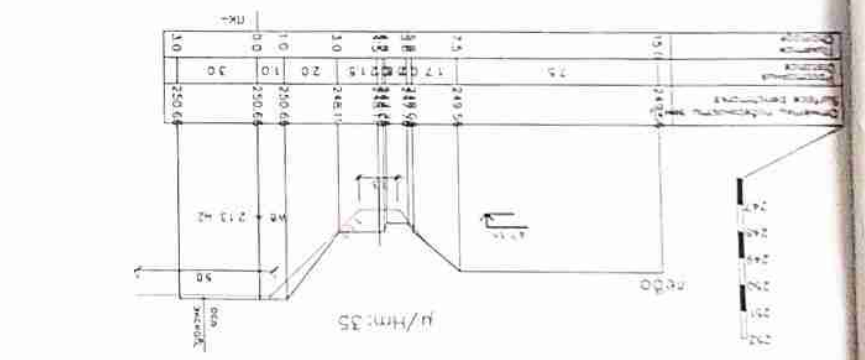
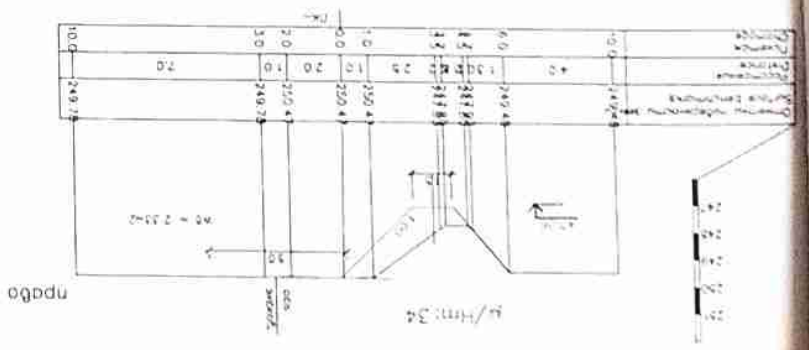

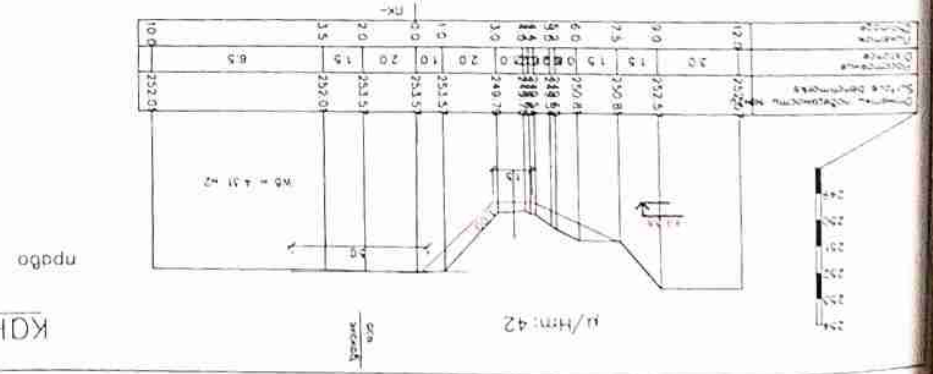
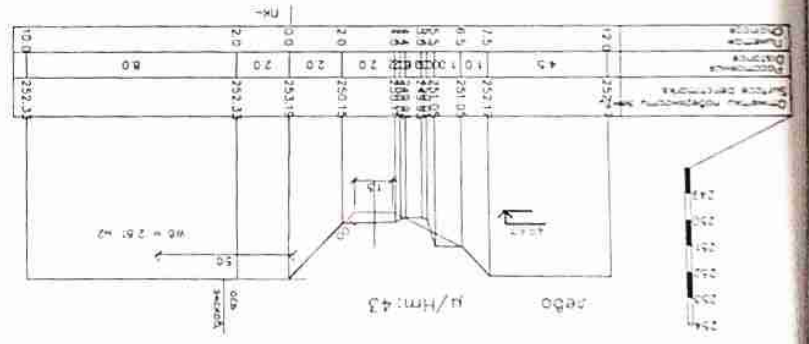
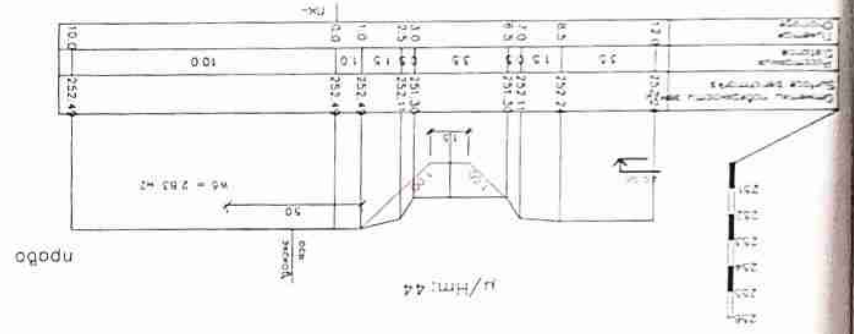
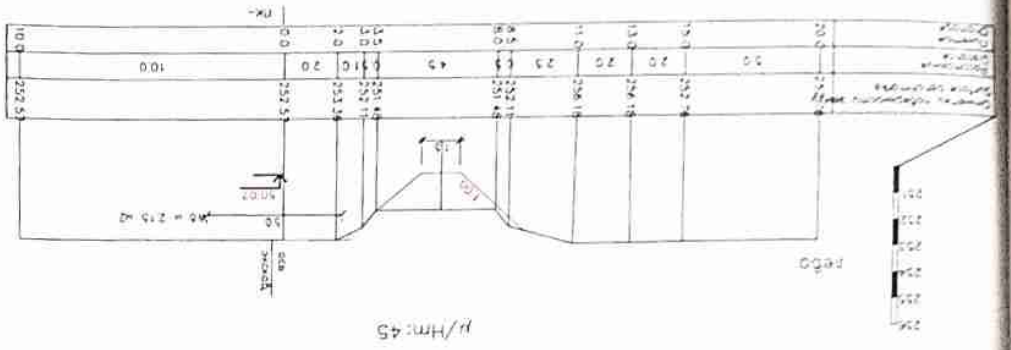

канал Ягу майлок



канал "Янгу Хужо"

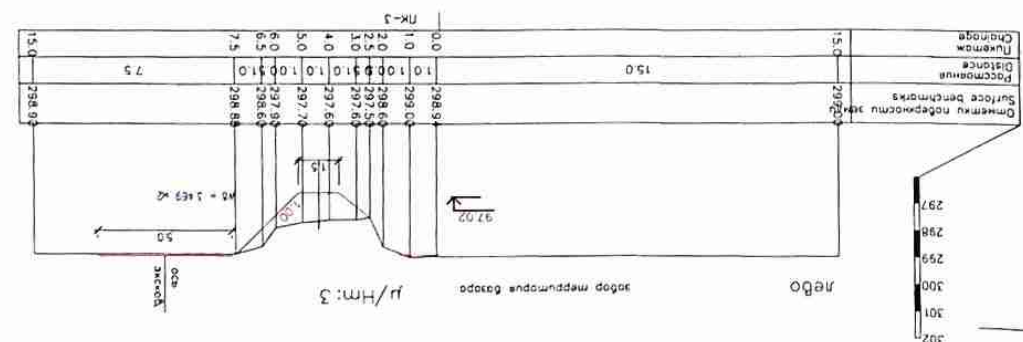
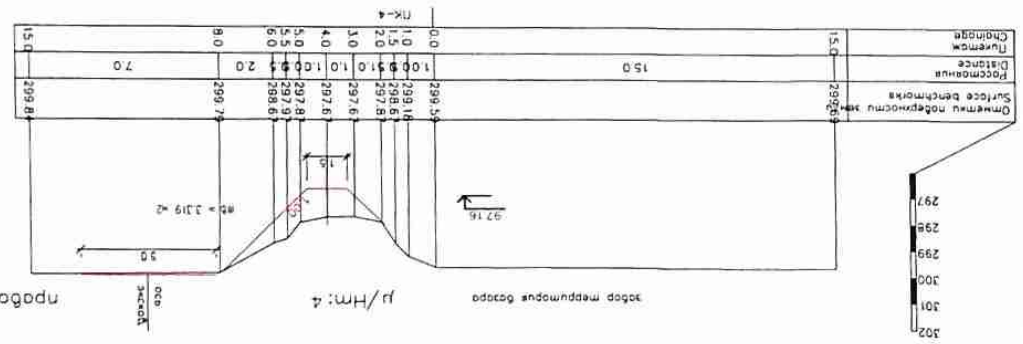
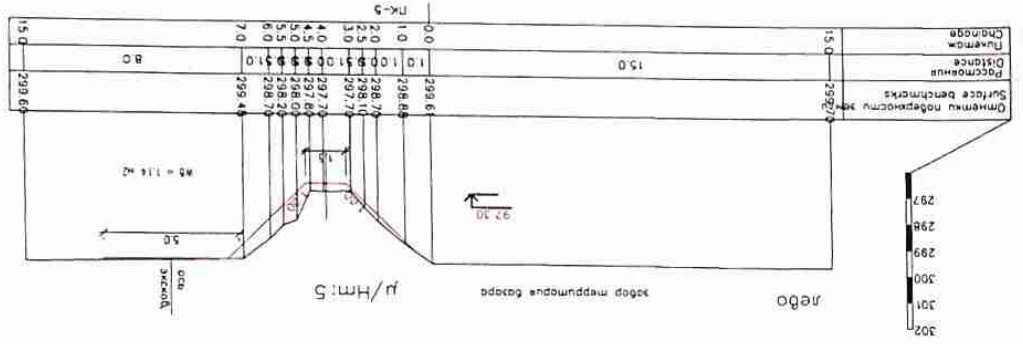
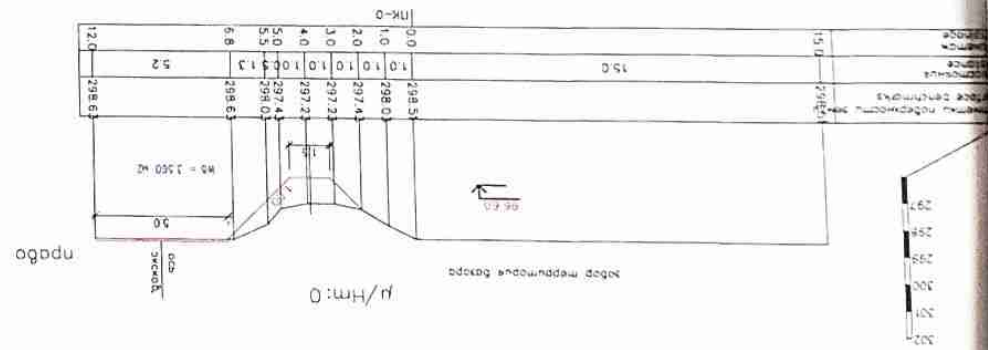
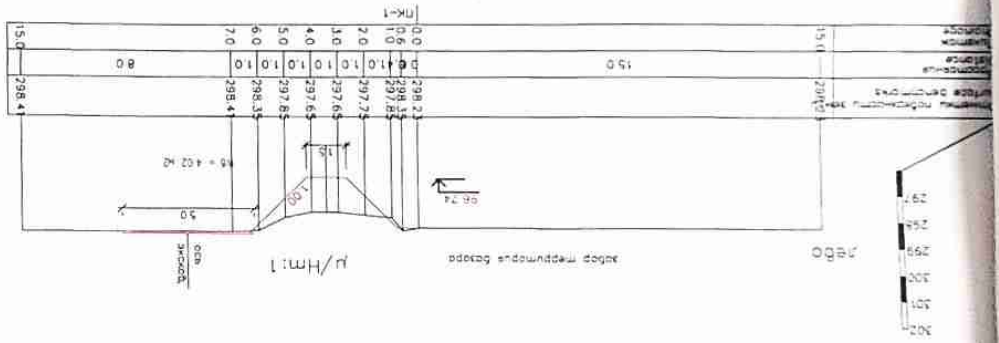
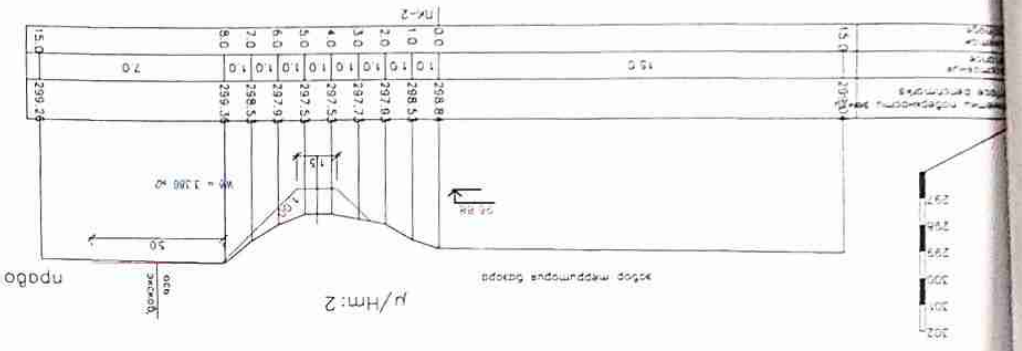

канал Бозозон

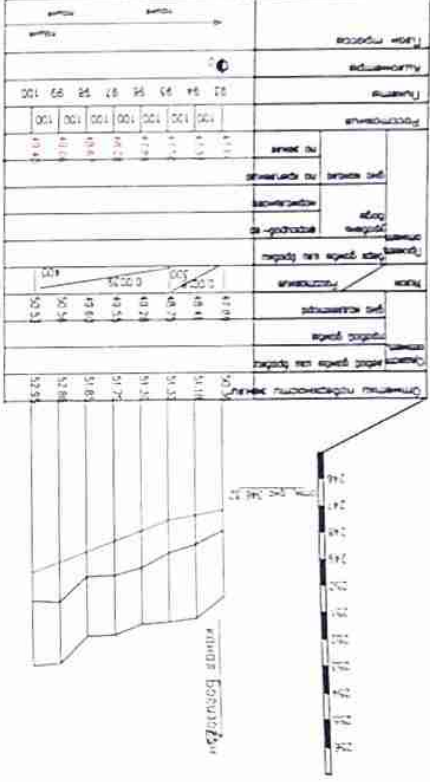

Примечание:

При перемене канала и при работе в зоне хранения коммункация (ЛЭП газаробора, связь) механизму производства дружно в присутствии представителей соответствующих организаций.

канал Наккашон

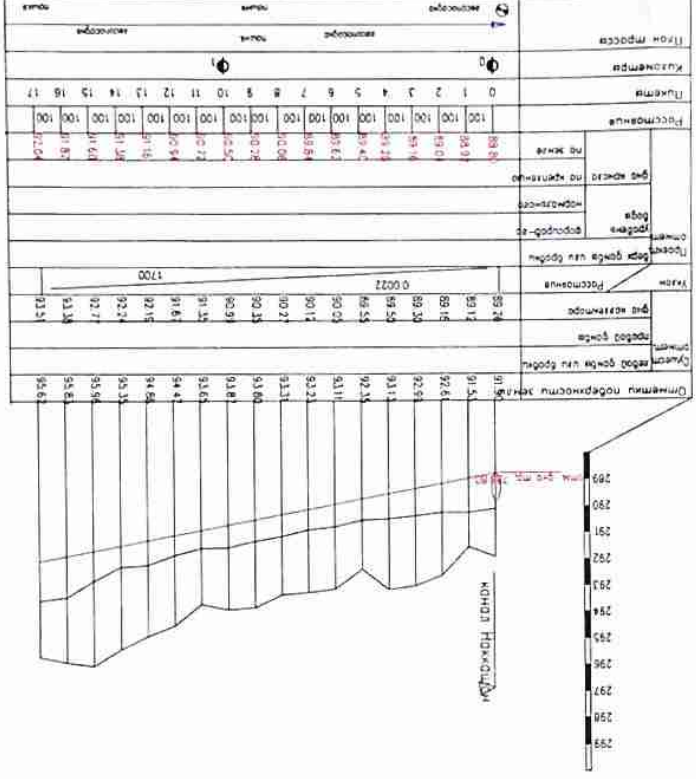

Рук	Эсанов	Мех очистка канала "Янгу Хужа", "Янгу Талок", Бозозон, "Наккашон" Тольянского района Самарканской области	Лист	Листов
ГИЛ	Джурбаков	Канал "Бозозон"	Стелюк	Лист
Испол	Джурбаков	канал "Наккашон"	Р.П.	
		Проголосованный профиль	Частное предприятие "Зарешонавхо"	





Канал Ноккашон

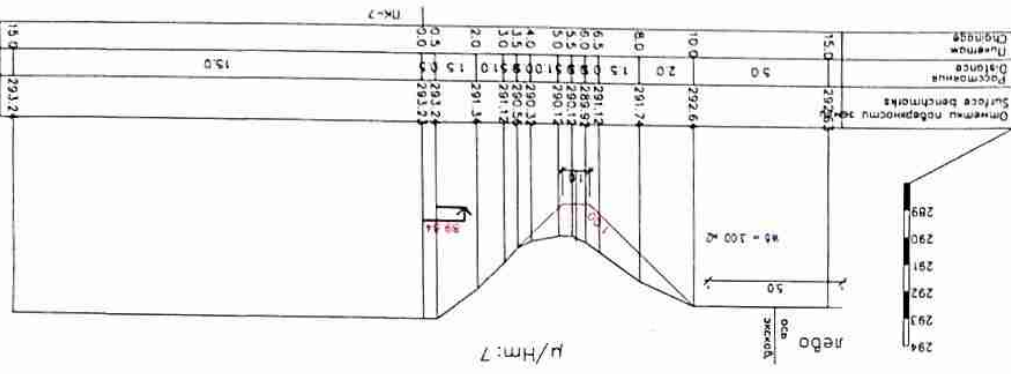
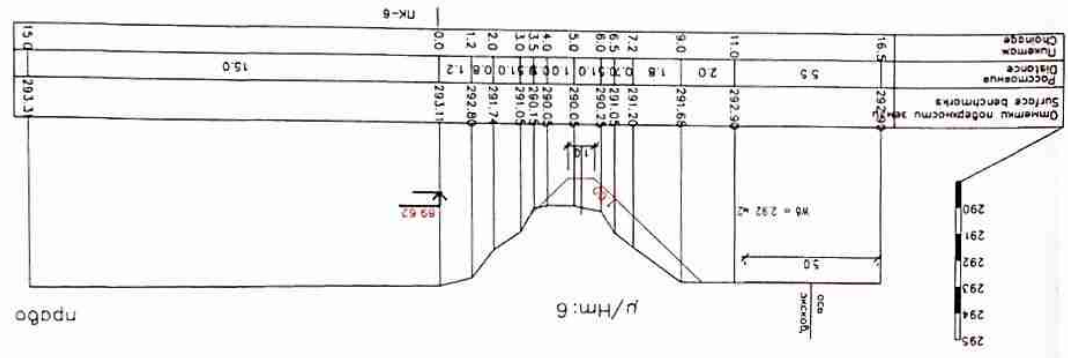
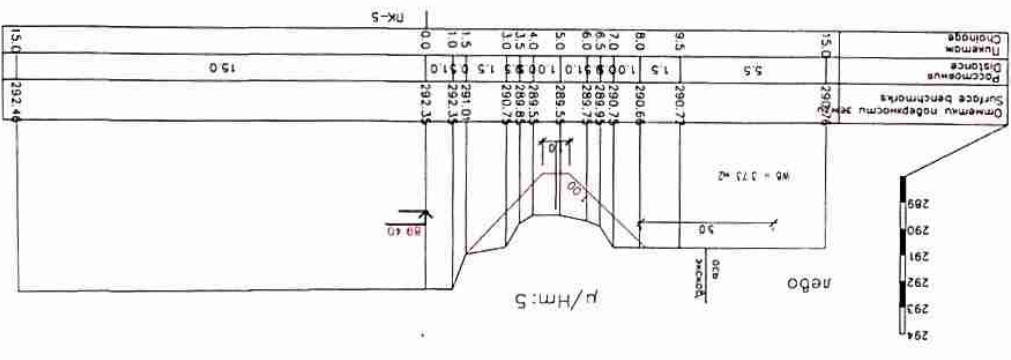
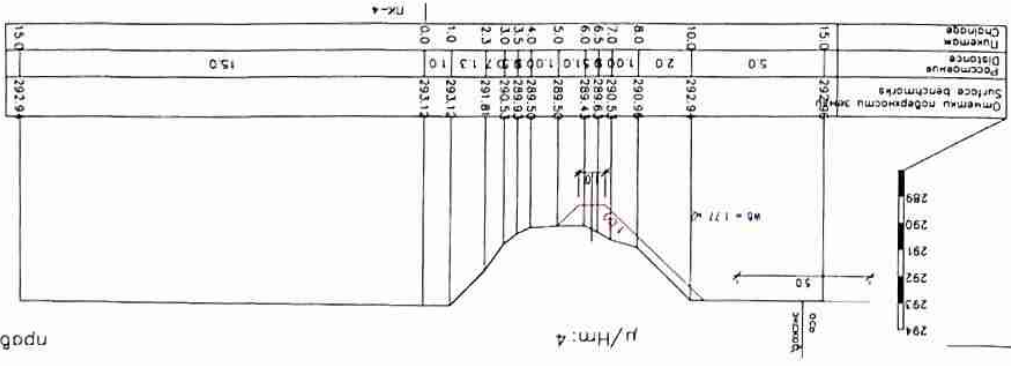
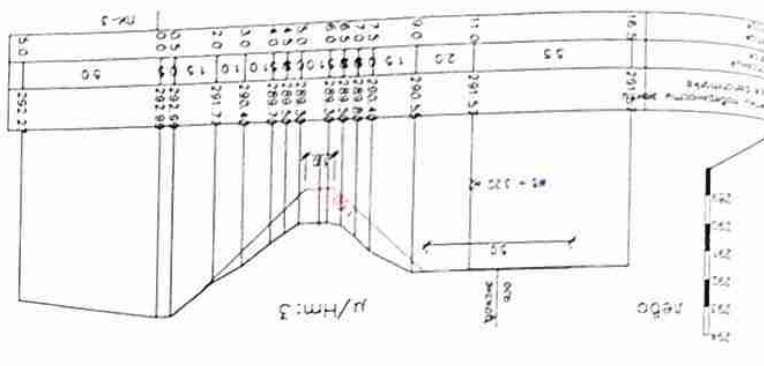
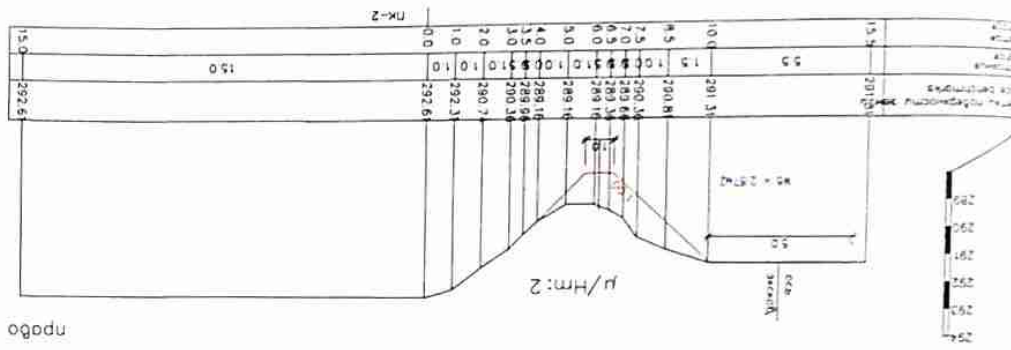
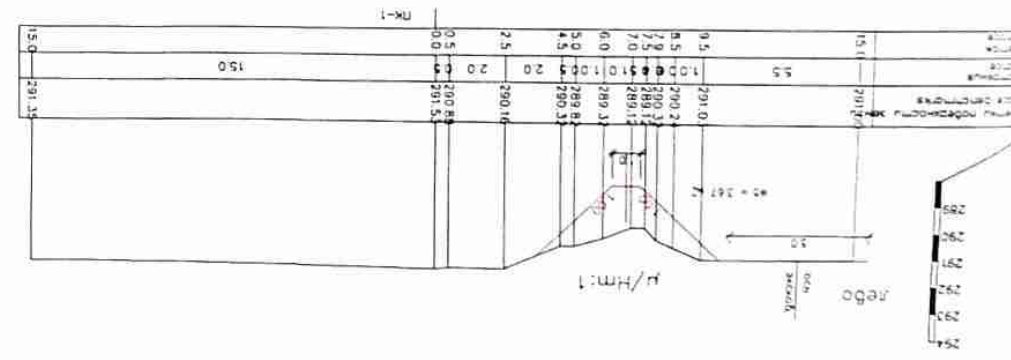
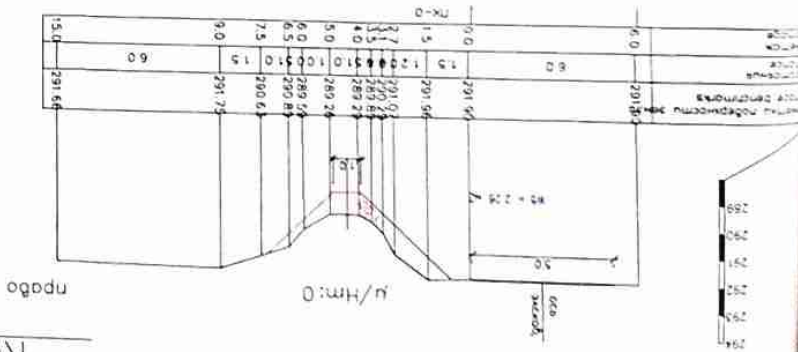

Канал Хаккешон

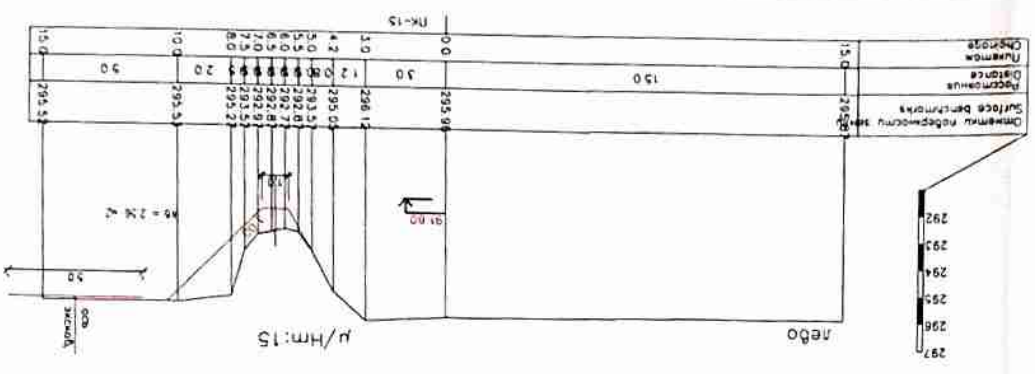
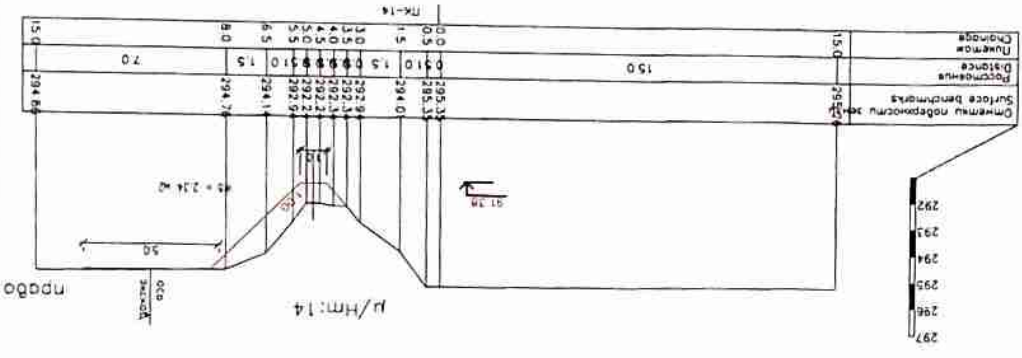
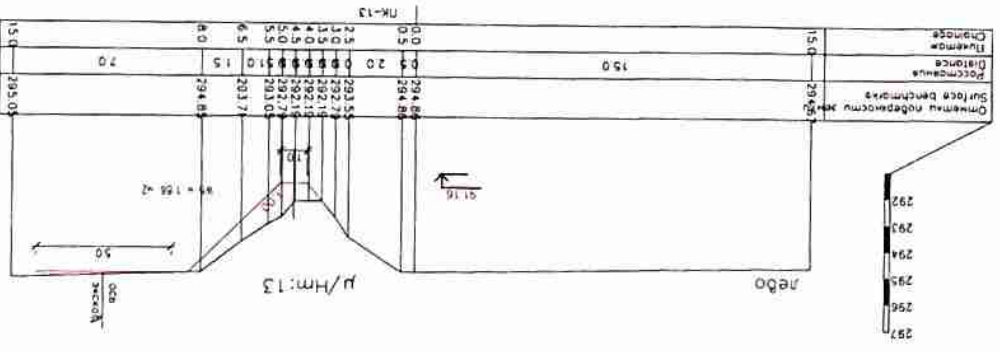
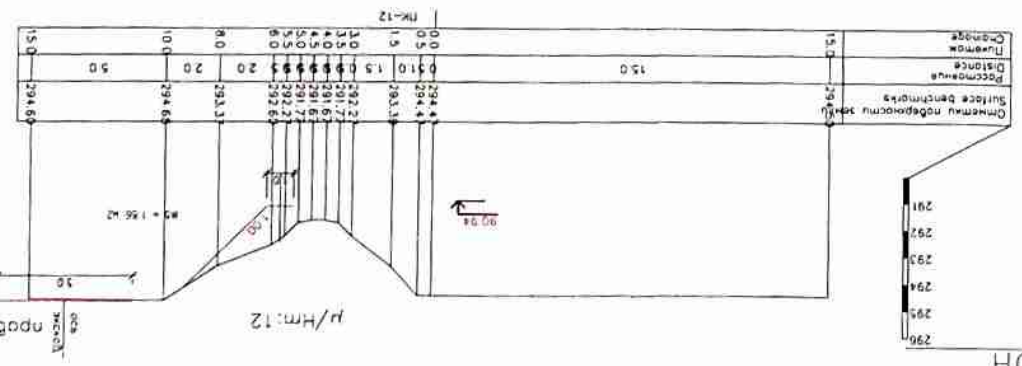
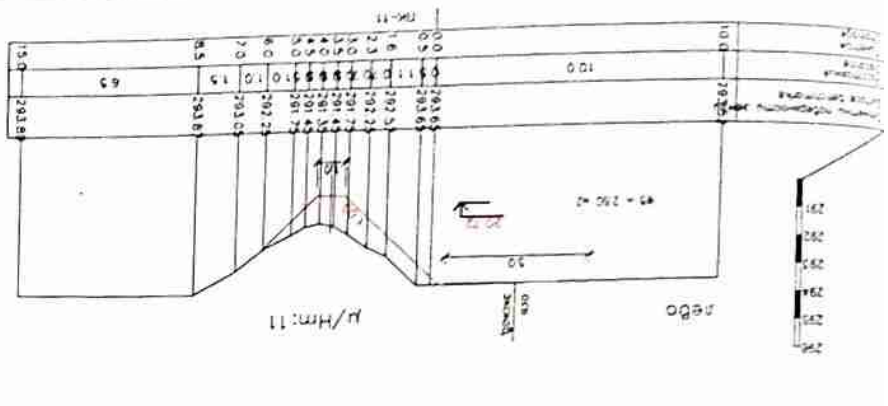
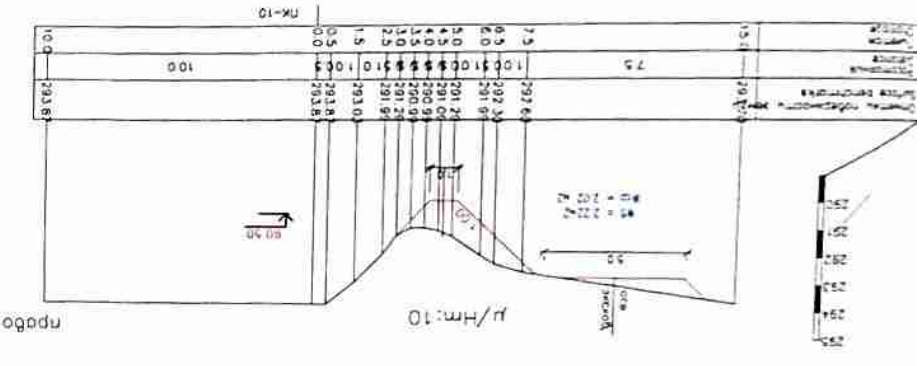
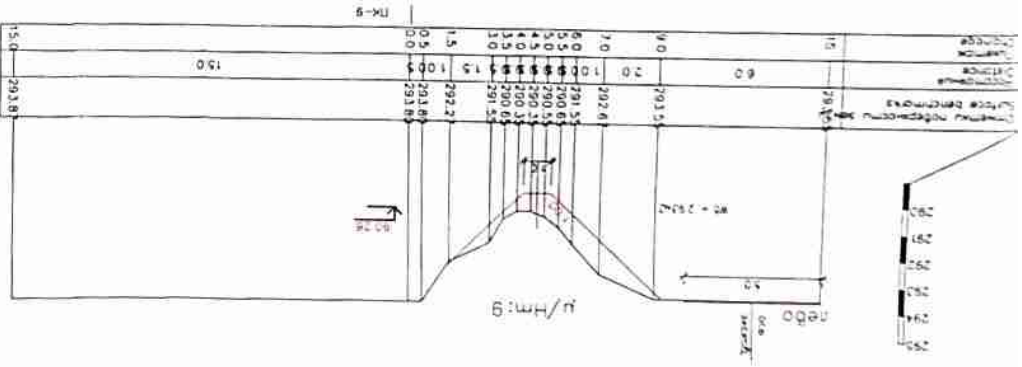
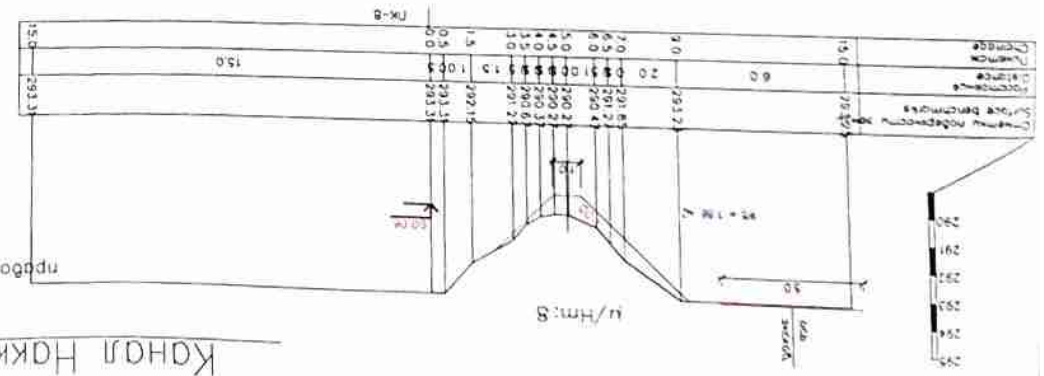

Канал Наккашон

npdoo

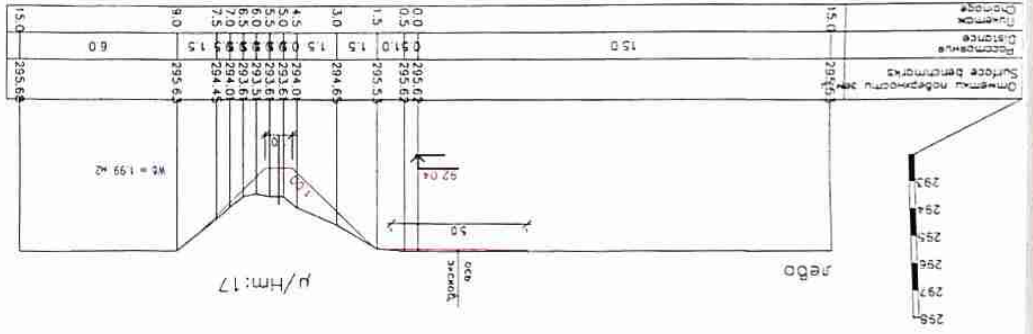
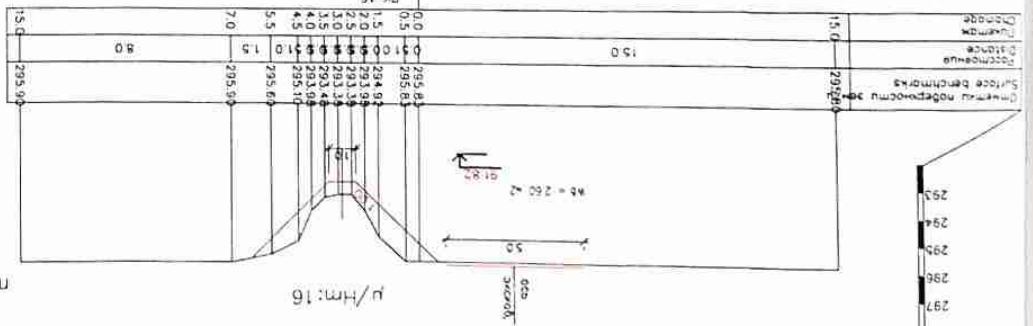

Канал Наккашон

npdoo

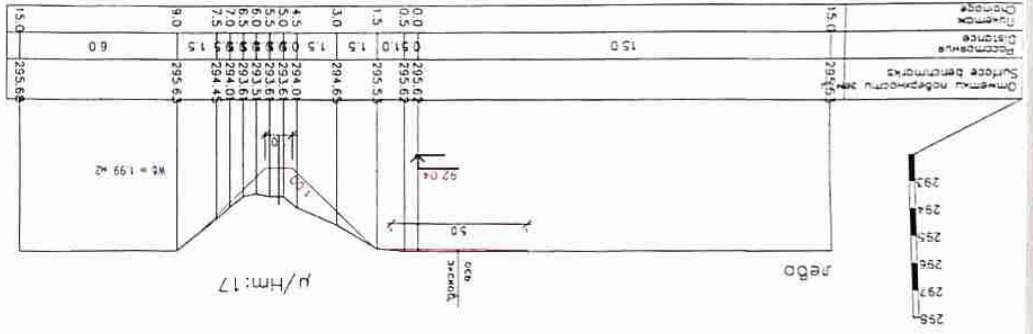
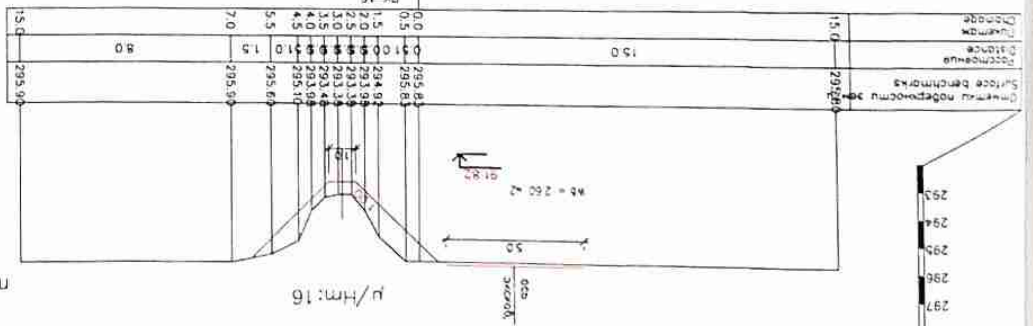



Ўзбекистон Республикаси Вазирлар Маҳкамасининг 2022 йилда қўрилган сув таъминоти шартларида қишлоқ хўжалиги экинлари сув билан таъминлаш таъминлаш қаратилган кечиктириб бўлмайдиган чора-тадбирлар тўғрисидаги 2022 йил 10 майдаги 243-сонли қарори ижросини таъминлаш мақсадида Самарқанд вилояти Тавлоқ туманидаги «Янги Тавлоқ», «Накашон», «Янги Хужа», ва «Боғитогон» каналларини механизм ёрдамида тўзатиш.  
(наименование стройки)

ЛОКАЛЬНАЯ РЕСУРСНАЯ ВЕДОМОСТЬ № 1-21-1  
(покальная ресурсная смета)

на Мех очистка канала "Янги Хужа" с ПК0+00 по ПК5+00  
(наименование работ и затрат, наименование объекта)

Основание		Наименование работ и затрат	Единица измерения	Количество	
№ п.п.	Шифр номера нормативов и коды ресурсов			на ед. измерения	по проектным данным
1	2	3	4	5	6
1	E0101-013-08	РАЗРАБОТКА ГРУНТА С ПОГРУЗКОЙ НА АВТОМОБИЛИ-САМОСВАЛЫ ЭКСКАВАТОРАМИ С КОШНОМ ВМЕСТИМОСТЬЮ 0,65 (0,5-1) МЗ, ГРУППА ГРУНТОВ 2	1000М3	1,6520	
1.1	1	ЗАТРАТЫ ТРУДА РАБОЧИХ-СТРОИТЕЛЕЙ	ЧЕЛ.-Ч	3	4,956
1.2	3	ЗАТРАТЫ ТРУДА МАШИНИСТОВ	ЧЕЛ.-Ч	33,09	54,66468
1.3	258	БУЛЬДОЗЕРЫ ПРИ РАБОТЕ НА ДРУГИХ ВИДАХ СТРОИТЕЛЬСТВА 79 (108) КВТ (Л.С.)	МАШ.-Ч	7,84	12,95168
1.4	2264	ЭКСКАВАТОРЫ ОДНОКОВШОВЫЕ ДИЗЕЛЬНЫЕ НА ГУСЕНИЧНОМ ХОДУ ПРИ РАБОТЕ НА ВОДОХОЗЯЙСТВЕННОМ СТРОИТЕЛЬСТВЕ 0,65 МЗ	МАШ.-Ч	25,25	41,713
2	E310-1007	ТРАНСПОРТИРОВАНИЕ ГРУНТА НА РАССТОЯНИЕ 7 КМ	Т	2643,2000	
2.1	3	ЗАТРАТЫ ТРУДА МАШИНИСТОВ	ЧЕЛ.-Ч	0,0788	208,28416
2.2	163	АВТОМОБИЛИ-САМОСВАЛЫ ГРУЗОПОДЪЕМНОСТЬЮ ДО 10 Т	МАШ.-Ч	0,0788	208,28416
3	E0102-057-02	РАЗРАБОТКА ГРУНТА ВРУЧНУЮ ГРУППА ГРУНТОВ 2.	100М3	0,1900	
3.1	1	ЗАТРАТЫ ТРУДА РАБОЧИХ-СТРОИТЕЛЕЙ	ЧЕЛ.-Ч	154	29,26

СОСТАВИЛ

Т. ЭСАНОВ

Ўзбекистон Республикаси Вазирлар Маҳкамасининг 2022 йилда қўйилган сув таъминоти ва шароитида қишлоқ хўжалиги экинларини сув билан шончли таъминлашга қаратилган кечиктириб бўлмайдиган чора-тадбирлар тўғрисидаги 2022 йил 10 майдаги 243-сонли қарори ижросини таъминлаш мақсадида Самарқанд вилояти Тайлоқ туманидаги «Янги Тайлоқ», «Пакишон», «Янги Хужа», ва «Богизогон» каналларини механизм ёрдамида тошлатиш.  
(наименование стройки)

**ЛОКАЛЬНАЯ РЕСУРСНАЯ ВЕДОМОСТЬ № 1-21-2**  
(локальная ресурсная смета)

**Мех очистки канала "Янги Тайлоқ" с ПК10+00 по ПК45+00**  
(наименование работ и затрат, наименование объекта)

№ п/п	Шифр номера нормативов и коды ресурса	Наименование работ и затрат	Единица измерения	Количество	
				на ед. измерения	по проектным данным
1	2	3	4	5	6
			1000МЗ	0,5600	
1	E0101-031-02	РАЗРАБОТКА ГРУНТА С ПЕРЕМЕЩЕНИЕМ ДО 10 М БУЛЬДОЗЕРАМИ МОЩНОСТЬЮ 96 [130]КВТ [Л.С.] 2 ГРУППА ГРУНТОВ(СРЕЗКА РАШ)	ЧЕЛ-Ч	11	6,16
1.1	3	ЗАТРАТЫ ТРУДА МАШИНИСТОВ	МАШ-Ч	11	6,16
1.2	259	БУЛЬДОЗЕРЫ ПРИ РАБОТЕ НА ДРУГИХ ВИДАХ СТРОИТЕЛЬСТВА (КРОМЕ ВОДОХОЗЯЙСТВЕННОГО) 96 (130) КВТ (Л.С.)			
2	E0101-093-12	УСТРОЙСТВО КАНАЛОВ, ДАМБ ОБВАЛОВАНИЯ ОДНОКОВШОВЫМИ ЭКСКАВАТОРАМИ С КОВШОМ ВМЕСТИМОСТЬЮ 0,65 [0,5-0,8] МЗ В ГРУНТАХ ГРУППЫ 2	1000МЗ	8,4210	
1.1	1	ЗАТРАТЫ ТРУДА РАБОЧИХ-СТРОИТЕЛЕЙ	ЧЕЛ-Ч	16,17	136,16757
1.2	3	ЗАТРАТЫ ТРУДА МАШИНИСТОВ	ЧЕЛ-Ч	35,16	296,08236
1.3	2259	ЭКСКАВАТОРЫ ОДНОКОВШОВЫЕ ДИЗЕЛЬНЫЕ НА ГУСЕНИЧНОМ ХОДУ ПРИ РАБОТЕ НА ВОДОХОЗЯЙСТВЕННОМ СТРОИТЕЛЬСТВЕ 0,65 МЗ	МАШ-Ч	35,16	296,08236
2	E0102-103-09	КОРЧЕВКА ДЕРЕВЬЕВ В ГРУНТАХ ЕСТЕСТВЕННОГО ЗАЛЕГАНИЯ КОРЧЕВАТЕЛЯМИ-СОБИРАТЕЛЯМИ С ТРАКТОРОМ 118 [160] КВТ [Л.С.] С ТРЕЛКОВОЙ ДО 100 М, ДИАМЕТР ДЕРЕВЬЕВ ДО 16 СМ	100ШТ	1,2400	
2.1	1	ЗАТРАТЫ ТРУДА РАБОЧИХ-СТРОИТЕЛЕЙ	ЧЕЛ-Ч	5,66	7,0184
2.2	3	ЗАТРАТЫ ТРУДА МАШИНИСТОВ	ЧЕЛ-Ч	4,34	5,3816
2.3	684	КОРЧЕВАТЕЛИ-СОБИРАТЕЛИ С ТРАКТОРОМ 118 (160) КВТ (Л.С.)	МАШ-Ч	1,09	1,3516
2.4	1835	ТРАКТОРЫ НА ГУСЕНИЧНОМ ХОДУ ПРИ РАБОТЕ НА ДРУГИХ ВИДАХ СТРОИТЕЛЬСТВА (КРОМЕ ВОДОХОЗЯЙСТВЕННОГО) 79 (108) КВТ (Л.С.)	МАШ-Ч	3,25	4,03
3	E0101-013-08	РАЗРАБОТКА ГРУНТА С ПОГРУЗКОЙ НА АВТОМОБИЛИ-САМОСВАЛЫ ЭКСКАВАТОРАМИ С КОВШОМ ВМЕСТИМОСТЬЮ 0,65 [0,5-1] МЗ, ГРУППА ГРУНТОВ 2	1000МЗ	2,5480	
3.1	1	ЗАТРАТЫ ТРУДА РАБОЧИХ-СТРОИТЕЛЕЙ	ЧЕЛ-Ч	11,41	29,07268
3.2	3	ЗАТРАТЫ ТРУДА МАШИНИСТОВ	ЧЕЛ-Ч	33,09	84,31332
3.3	258	БУЛЬДОЗЕРЫ ПРИ РАБОТЕ НА ДРУГИХ ВИДАХ СТРОИТЕЛЬСТВА 79 (108) КВТ (Л.С.)	МАШ-Ч	7,84	19,97632
3.4	2264	ЭКСКАВАТОРЫ ОДНОКОВШОВЫЕ ДИЗЕЛЬНЫЕ НА ГУСЕНИЧНОМ ХОДУ ПРИ РАБОТЕ НА ВОДОХОЗЯЙСТВЕННОМ СТРОИТЕЛЬСТВЕ 0,65 МЗ	МАШ-Ч	25,25	64,337
4	E310-1002	ТРАНСПОРТИРОВАНИЕ ГРУНТА НА РАССТОЯННЕ 2 КМ	Т	4076,8000	
4.1	3	ЗАТРАТЫ ТРУДА МАШИНИСТОВ	ЧЕЛ-Ч	0,0351	143,09568
4.2	163	АВТОМОБИЛИ-САМОСВАЛЫ ГРУЗОПОДЪЕМНОСТЬЮ ДО 10 Т	МАШ-Ч	0,0351	143,09568
5	E0102-057-02	РАЗРАБОТКА ГРУНТА ВРУЧНУЮ ГРУППА ГРУНТОВ 2	100МЗ	0,3100	
5.1	1	ЗАТРАТЫ ТРУДА РАБОЧИХ-СТРОИТЕЛЕЙ	ЧЕЛ-Ч	154	47,74
8	E0101-106-07	РАЗРАВНИВАНИЕ КАВАЛЬЕРОВ [ОТВАЛОВ] ПРИ ПЕРЕМЕЩЕНИИ ГРУНТА ДО 10 М БУЛЬДОЗЕРАМИ МОЩНОСТЬЮ 96 [130] КВТ [Л.С.] 1 ГРУППА ГРУНТОВ	1000МЗ	2,5263	
8.1	3	ЗАТРАТЫ ТРУДА МАШИНИСТОВ	ЧЕЛ-Ч	4,69	11,848347
8.2	247	БУЛЬДОЗЕРЫ ПРИ РАБОТЕ НА ВОДОХОЗЯЙСТВЕННОМ СТРОИТЕЛЬСТВЕ 96 (130) КВТ (Л.С.)	МАШ-Ч	4,69	11,848347

СОСТАВИЛ

Т. ЭСАНОВ





Ўзбекистон Республикаси Вазирлар Маъжасининг 2022 йилда кутилаётган сув таъминоти ва ширин сув тарқатиш қаналари хужалиги экиларини сув билан таъминлаш таъминлаш қаратилган кечиктириб булмайдиган чора-тадбирлар тугрисидаги 2022 йил 10 майдаги 243-сонли қарори ижросини таъминлаш мақсадида Самарқанд вилояти Туйлоқ туманидаги «Янги Туйлоқ», «Пакашон», «Янги Хужа», ва «Богитогон» қаналарини механизм ёрдамида тозалаш.

(наименование стройки)

**ЛОКАЛЬНАЯ РЕСУРСНАЯ ВЕДОМОСТЬ № 1-21-3**  
(локальная ресурсная смета)

на **Мех очистки канала "Богитогон" с ПК93+00 по ПК110+00**  
(наименование работ и затрат, наименование объекта)

Основание

№ п.п.	Шифр номера нормативов и коды ресурсов	Наименование работ и затрат	Единица измерения	Количество	
				на ед. измерения	по проектным данным
1	2	3	4	5	6
1	E0101-093-12	УСТРОЙСТВО КАНАЛОВ, ДАМБ ОБВАЛОВАНИЯ ОДНОКОВШОВЫМИ ЭКСКАВАТОРАМИ С КОВШОМ ВМЕСТИМОСТЬЮ 0,65 [0,5-0,8] М3 В ГРУНТАХ ГРУППЫ 2	1000М3		4,2940
1.1	1	ЗАТРАТЫ ТРУДА РАБОЧИХ-СТРОИТЕЛЕЙ	ЧЕЛ.-Ч	16,17	69,43398
1.2	3	ЗАТРАТЫ ТРУДА МАШИНИСТОВ	ЧЕЛ.-Ч	35,16	150,97704
1.3	2259	ЭКСКАВАТОРЫ ОДНОКОВШОВЫЕ ДИЗЕЛЬНЫЕ НА ГУСЕНИЧНОМ ХОДУ ПРИ РАБОТЕ НА ВОДОХОЗЯЙСТВЕННОМ СТРОИТЕЛЬСТВЕ 0,65 М3	МАШ.-Ч	35,16	150,97704
2	E0102-103-09	КОРЧЕВКА ДЕРЕВЬЕВ В ГРУНТАХ ЕСТЕСТВЕННОГО ЗАЛЕГАНИЯ КОРЧЕВАТЕЛЯМИ-СОБИРАТЕЛЯМИ С ТРАКТОРОМ 118 [160] КВТ [Л.С.] С ТРЕЛЕВКОЙ ДО 100 М, ДИАМЕТР ДЕРЕВЬЕВ ДО 16 СМ	100ШТ		0,8600
2.1	1	ЗАТРАТЫ ТРУДА РАБОЧИХ-СТРОИТЕЛЕЙ	ЧЕЛ.-Ч	5,66	4,8676
2.2	3	ЗАТРАТЫ ТРУДА МАШИНИСТОВ	ЧЕЛ.-Ч	4,34	3,7324
2.3	684	КОРЧЕВАТЕЛИ-СОБИРАТЕЛИ С ТРАКТОРОМ 118 (160) КВТ (Л.С.)	МАШ.-Ч	1,09	0,9374
2.4	1835	ТРАКТОРЫ НА ГУСЕНИЧНОМ ХОДУ ПРИ РАБОТЕ НА ДРУГИХ ВИДАХ СТРОИТЕЛЬСТВА (КРОМЕ ВОДОХОЗЯЙСТВЕННОГО) 79 (108) КВТ (Л.С.)	МАШ.-Ч	3,25	2,795
3	E0101-013-08	РАЗРАБОТКА ГРУНТА С ПОГРУЗКОЙ НА АВТОМОБИЛИ-САМОСВАЛЫ ЭКСКАВАТОРАМИ С КОВШОМ ВМЕСТИМОСТЬЮ 0,65 [0,5-1] М3, ГРУППА ГРУНТОВ 2	1000М3		0,842
3.1	1	ЗАТРАТЫ ТРУДА РАБОЧИХ-СТРОИТЕЛЕЙ	ЧЕЛ.-Ч	11,41	9,60722
3.2	3	ЗАТРАТЫ ТРУДА МАШИНИСТОВ	ЧЕЛ.-Ч	33,09	27,86178
3.3	258	БУЛЬДОЗЕРЫ ПРИ РАБОТЕ НА ДРУГИХ ВИДАХ СТРОИТЕЛЬСТВА 79 (108) КВТ (Л.С.)	МАШ.-Ч	7,84	6,60128
3.4	2264	ЭКСКАВАТОРЫ ОДНОКОВШОВЫЕ ДИЗЕЛЬНЫЕ НА ГУСЕНИЧНОМ ХОДУ ПРИ РАБОТЕ НА ВОДОХОЗЯЙСТВЕННОМ СТРОИТЕЛЬСТВЕ 0,65 М3	МАШ.-Ч	25,25	21,2605
4	E310-1002	ТРАНСПОРТИРОВАНИЕ ГРУНТА НА РАССТОЯНИЕ 2 КМ	Т		1347,2000
4.1	3	ЗАТРАТЫ ТРУДА МАШИНИСТОВ	ЧЕЛ.-Ч	0,0351	47,28672
4.2	163	АВТОМОБИЛИ-САМОСВАЛЫ ГРУЗОПОДЪЕМНОСТЬЮ ДО 10 Т	МАШ.-Ч	0,0351	47,28672
5	E0102-057-02	РАЗРАБОТКА ГРУНТА ВРУЧНУЮ ГРУППА ГРУНТОВ 2	100М3		0,3100
5.1	1	ЗАТРАТЫ ТРУДА РАБОЧИХ-СТРОИТЕЛЕЙ	ЧЕЛ.-Ч	154	47,74

СОСТАВИЛ

Т. ЭСАНОВ





Ўзбекистон Республикаси Вазирлар Маъжмасынинг 2022 йилда қутилиётган сув таъминлиги шартларида қишлоқ ҳужалиги экинларини сув билан таъминлаш таъминлашга қаратилган кечиктириб бўлмайдиган чора-тадбирлар тўғрисидаги 2022 йил 10 майдаги 243-сонли қарори ижросини таъминлаш мақсадида Самарқанд вилояти Тайлоқ туманидаги «Янги Тайлоқ», «Накашон», «Янги Хужа», ва «Богитогон» каналларини механизм Ердамода тўлашти.

(наименование стройки)

**ЛОКАЛЬНАЯ РЕСУРСНАЯ ВЕДОМОСТЬ № 1-21-4**  
(покальная ресурсная смета)

на **Мех очистки канала "Накашон" с ПК0+00 по ПК17+00**  
(наименование работ и затрат, наименование объекта)

Основаие

№ п.п.	Шифр номера нормативов и коды ресурсов	Наименование работ и затрат	Единица измерения	Количество	
				на ед. измерения	по проектным данным
1	2	3	4	5	6
1	E0101-031-02	РАЗРАБОТКА ГРУНТА С ПЕРЕМЕЩЕНИЕМ ДО 10 М БУЛЬДОЗЕРАМИ МОЩНОСТЬЮ 96 [130]КВТ [Л.С.], 2 ГРУППА ГРУНТОВ(СРЕЗКА РАШ)	1000М3		0,2020
1.1	3	ЗАТРАТЫ ТРУДА МАШИНИСТОВ	ЧЕЛ.-Ч	11	2,222
1.2	259	БУЛЬДОЗЕРЫ ПРИ РАБОТЕ НА ДРУГИХ ВИДАХ СТРОИТЕЛЬСТВА (КРОМЕ ВОДОХОЗЯЙСТВЕННОГО) 96 (130) КВТ (Л.С.)	МАШ.-Ч	11	2,222
2	E0101-093-12	УСТРОЙСТВО КАНАЛОВ, ДАМБ ОБВАЛОВАНИЯ ОДНОКОВШОВЫМИ ЭКСКАВАТОРАМИ С КОВШОМ ВМЕСТИМОСТЬЮ 0,65 [0,5-0,8] М3 В ГРУНТАХ ГРУППЫ 2	1000М3		4,4100
2.1	1	ЗАТРАТЫ ТРУДА РАБОЧИХ-СТРОИТЕЛЕЙ	ЧЕЛ.-Ч	16,17	71,3097
2.2	3	ЗАТРАТЫ ТРУДА МАШИНИСТОВ	ЧЕЛ.-Ч	35,16	155,0556
2.3	2259	ЭКСКАВАТОРЫ ОДНОКОВШОВЫЕ ДИЗЕЛЬНЫЕ НА ГУСЕНИЧНОМ ХОДУ ПРИ РАБОТЕ НА ВОДОХОЗЯЙСТВЕННОМ СТРОИТЕЛЬСТВЕ 0,65 М3	МАШ.-Ч	35,16	155,0556
3	E0102-103-09	КОРЧЕВКА ДЕРЕВЬЕВ В ГРУНТАХ ЕСТЕСТВЕННОГО ЗАЛЕГАНИЯ КОРЧЕВАТЕЛЯМИ-СОБИРАТЕЛЯМИ С ТРАКТОРОМ 118 [160] КВТ [Л.С.] С ТРЕЛЕВКОЙ ДО 100 М, ДИАМЕТР ДЕРЕВЬЕВ ДО 16 СМ	100ШТ		0,4600
3.1	1	ЗАТРАТЫ ТРУДА РАБОЧИХ-СТРОИТЕЛЕЙ	ЧЕЛ.-Ч	5,66	2,6036
3.2	3	ЗАТРАТЫ ТРУДА МАШИНИСТОВ	ЧЕЛ.-Ч	4,34	1,9964
3.3	684	КОРЧЕВАТЕЛИ-СОБИРАТЕЛИ С ТРАКТОРОМ 118 (160) КВТ (Л.С.)	МАШ.-Ч	1,09	0,5014
3.4	1835	ТРАКТОРЫ НА ГУСЕНИЧНОМ ХОДУ ПРИ РАБОТЕ НА ДРУГИХ ВИДАХ СТРОИТЕЛЬСТВА (КРОМЕ ВОДОХОЗЯЙСТВЕННОГО) 79 (108) КВТ (Л.С.)	МАШ.-Ч	3,25	1,495
7	E0102-057-02	РАЗРАБОТКА ГРУНТА ВРУЧНУЮ ГРУППА ГРУНТОВ 2.	100М3		0,2400
7.1	1	ЗАТРАТЫ ТРУДА РАБОЧИХ-СТРОИТЕЛЕЙ	ЧЕЛ.-Ч	154	36,96
8	E0101-106-07	РАЗРАВНИВАНИЕ КАВАЛЬЕРОВ [ОТВАЛОВ] ПРИ ПЕРЕМЕЩЕНИИ ГРУНТА ДО 10 М БУЛЬДОЗЕРАМИ МОЩНОСТЬЮ 96 [130] КВТ [Л.С.], 1 ГРУППА ГРУНТОВ	1000М3		1,3230
8.1	3	ЗАТРАТЫ ТРУДА МАШИНИСТОВ	ЧЕЛ.-Ч	4,69	6,20487
8.2	247	БУЛЬДОЗЕРЫ ПРИ РАБОТЕ НА ВОДОХОЗЯЙСТВЕННОМ СТРОИТЕЛЬСТВЕ 96 (130) КВТ (Л.С.)	МАШ.-Ч	4,69	6,20487

СОСТАВИЛ

Т. ЭСАНОВ

☒ O'ZBEKISTON RESPUBLIKASI QURILISH VAZIRLIGI  
«SHAHARSOZLIK HUJJATLARI EKSPERTIZASI»  
DAVLAT UNITAR KORXONASI

Самарқанд вилояти

703003, Samarqand shahri, Ko'ksaroy maydoni-1 "D" bino 2-qavat, Tel:(66) 233-03-89, 233-05-53, E-mail:  
sam.expert@bk.ru, www.ekspertiza.mc.uz www.mc.uz

Holati: Ijobiy

Direktor: ILMURATOV SHOKIR MARDIYEVICH

Sana:23-06-2022 yil



**Yig'ma ekspert xulosasi № 48212**

**Obyekt nomi** «Samarqand viloyati Tayloq tumanidagi «Yangi Tayloq», «Nakashon», "Yangi Xuja" va «Bog`izog`on» kanallarini mexanizm yordamida tozalash.»

**Buyurtmachi** - "Tayloq" tumani irrigatsiya bo`limi.

**Bosh loyihachi** - "Zarafshonloyiha" X.K.

**Litsenziya** AL-000781 son 03.06.2020 yil.

**Moliyalashtirish manbai** - Buyudjet

**Bosh pudratchi** - Tender asosida.

**Qurilish turi** Kanallarni tozalash

**Murojaat raqami:** № 45673

**1. Loyihalash uchun asos**

1.1. "Tayloq" tumani irrigatsiya bo`limi boshlig`i B.Axadov tomonidan tasdiqlangan nuqsonlar dalolatnomasi.

**2. Ekspertiza uchun taqdim etilgan materiallar**

2.1. Kitob 1 - Umumiy tushuntirish xati.

2.2. Kitob 2 - Qurilish ishlarini tashkil etish (POS).

2.3. Albom 1 - Chizmalar kanalning buylama va kundalang kesim yuzalari (AS).

2.4. Kitob 3 - Joriy narxlarda resurslar smetasi. Ish hajmlari ro'yxati.

**3. Loyiha yechimlarining qisqacha mazmuni**

**3.1. Loyihaning maqsadi:**

Samarqand viloyati Tayloq tumanidagi "R. Saidnazarov", "Baxshitepa", "Kushchinor", "Vorsin", "Bogizogon" va "Gulba" agrofimlarining 2715 gektar ekin maydoniga suv yetkazib beruvchi «Yangi Taylok», «Nakashon», "Yangi Xuja" va «Bogizogon» kanallarini loyqa va chukindilardan mexanizm yordamida tozalash va vegetatsiya mavsumida ekin maydonlariga o'z vaqtida suv yetkazib berish.

O'rganilgan massivlar; Samarqand shahrining shimoli-sharqiy qismida 21-23 km masofada joylashgan.

Ta'mirlash va tozalash ishlariga kiritilgan kanallar ma'muriy jihatdan Taylok tumani hududida joylashgan va Taylok tuman irrigatsiya bo'limi balansida turadi. Geomorfologik jihatdan massiv prolyuvial tekislikda joylashgan. Uchastkaning yuzasi qiyaligi 0.005. Umumiy qiyalik shimol tomonga 0.003-0.006 yunalgan.

Bugungi kunda loyiha kiritilgan kanal uchastkalari holati yomonlashgan, suv o'tkazish qobiliyati pasayib foydali ish koeffitsenti 0.65 % ga tushib qolgan. Sababi kanallarning loyqa bosib qolganligi

sababli, kanaldan talab etilgan suv sarfi miqdorini o'lkazishning imkoniyati yuqolgan.

Ayniqsa «Yangi Tayloq» kanalini PK10+00dan PK45+00gacha, «Nakashon kanalining PK0+00 dan PK17+00gacha, "Yangi Xuja» kanalini PK0+00 dan PK5+00 gacha va «Bogizog'on» kanalini PK93+00dan PK100+00 bo'lgan qismi, jami 6,4 km masafadagi qismi o'ta loyqa bosib qolgan.

Loyihaga kiritilayotgan kanallarni o'zantiga qamish va boshqa suv o'tlari o'sishi va yillik yoq'ingarchiliklar oqibatida xamda fermer xo'jaliklari tomonidan oqova suvlarni to'g'ridan-to'g'ri me'voridan ortiq tashlashi natijasida kanal qirg'oqlari o'pirilib o'zani loyqaga to'lib qolishiga olib kelmoqda.

Ishchi loyihada jami 6,4 km uzunlikdagi ariqlarni tozalash ishlari kiritilgan. Jumladan «Yangi Tayloq» kanalini PK10+00dan PK45+00gacha, «Nakashon kanalining PK0+00 dan PK17+00gacha, "Yangi Xuja» kanalini PK0+00 dan PK5+00 gacha va «Bogizog'on» kanalini PK93+00dan PK100+00 bo'lgan qismi kiritilgan.

Asosiy ish hajmlari: ekskavator xarakatlanish yullarni ochish uchun buldozer yordamida tuproq surish ishlari -762,0 m, 0,65 m3 kovsh hajmdagi ekskavator yordamida kanal tozalash - 18770,0 m3; otvalni 2km transportirovka kilish - 4645,0 m3; buldozer yordamida kavarer tekislash ishlari -3849m3; qul kuchida tozalash ishlari 105,0 m3; ishlari belgilangan.

Qurilish muddati -2,2 oy.

### **3.2. Smeta qismi:**

Ishlarning tan narxini xisoblash O'zbekiston Respublikasi Vazirlar Mahkamasining 11.06.2003 yildagi 261-sonli qarori "Investitsiya loyihalarini amalga oshirishda shartnomaviy joriy narxlarga o'tish tug'risida" ga, 05.12.2004 yildagi 226-sonli qarori "O'zbekiston Respublikasi Hukumatining ayrim qarorlariga o'zgartirishlar kiritish tug'risida"ga SHNQga 4.01.16-09 ga muvofiq shartnomaviy joriy narxlarda qurilish qiymatini belgilash qoidalari asosida resurs usulidan foydalangan xolda amalga oshirildi.

Ob'ektning joriy narxlardagi qiymati "O'z. R. Qurilish sohasida foydalanilgan moddiy texnika resurslarining joriy narxlari katalogi" asosida xisob kitob xujjatlarini resurs usulida foydalangan xolda aniqlanadi. Fond birjalari va ishlab chiqaruvchilarning ulgurji narxlari foydalangan xolda buyurtmachi tomonidan takdim etilgan ma'lumotlarga ko'ra (qurilish mashinalari va mexanizmlar moddiy resurslar, jixozlar narxlari mexnat xarajatlari, pudratchining boshqa xarajatlari to'g'risidagi shartnoma bo'yicha narxlardan Samarqand viloyati Hokimi o'rinbosari A. G. Shukurov ishchi komissiyasi vakillari protokoli" xisob kitob xujjatlarini asosida aniqlandi.

Ish haqi qiymati (1kishi/ soat uchun) 2020- yil iyul oyidan 2021-yil iyun oyiga qadar O'zbekiston Respublikasi Davlat statistika qumitasi Samarqand viloyati buyicha "Qurilish" tarmog'ida o'rtacha oylik ish xaki darajasining 12 foizini ijtimoiy sug'urtaga ajratmalar xisobiga olingan xolda 18 609,72 sum etib belgilandi va buyurtmachi tomondan tasdiqlanadi.

### **4. Loyihalananayotgan ob'ektning muhandislik ta'minoti:**

### **5. Loyihani kelishilganligi to'g'risida hujjatlar.**

### **6. Ekspertiza natijalari.**

6.1. Ekspert baxolash jarayonida ishchi loyihada Maxalliy xulosaga muvofiq o'zgartirishlar kiritilib, javoblar va qayta ko'rib chiqilgan chizmalar olindi.

6.2. Ekspertning fikr-muloxazalari va takliflari asosida smeta xujjatlariga quyidagi tuzatish va qo'shimchalar kiritildi:

-qabul qilingan standartlar SHNQga muvofiq tuzatildi;

-aniqlangan resurs ko'rsatgichlari mash/soat mexnat xarajatlari odam/soat;

-qurilish materiallari va jixozlarga bo'lgan extiyojini aniqladi;

-materiallarni tashish narxiga aniqlik kiritildi;



-Pudratchining boshqa xarajatlari ko'rsatilgan;

Ob'ektning amaldagi shartnoma narxlarida e'lon qilingan smeta qiymati 201399.536 ming sum, bajarilgan ishlar hajmi va xarajatlarini aniqlashtirish hisobiga 26 034.536 ming sumga kamaytirilib, QQS bilan va boshqa xarajatlarsiz 175365.00 ming sumni tashkil etdi. Shu jumladan:

Jixozlar, mebel va inventar -;

Qurilish materiallari va konstruksiyalari -;

Ish haqi, ijtimoiy sug'urtani xisobga olgan xolda 12 % - 7 361.60 ming sum

Mashina va mexanizmlar -121336.130 ming sum;

Pudratchining boshqa xarajatlari 18,11 % - 23 307.159 ming sum;

Sug'urta xarajatlari -486,416 ming sum;

QQS 15 % - 22 873.695 ming sum;

Bundan tashqari:

-Buyurtmachining boshqa xarajatlari -3635.00 ming sum; (ekspertizada xisobga olinmagan)

6.3 O'zbekiston Respublikasi Vazirlar Mahkamasining 22.01.2016 yildagi qaroriga asosan №15 – II bob,

8- band : Davlat ekspertizaga taqdim etilgan shaxarsozlik xujjatlarining sifati uchun javobgarlik buyurtmachi (loyixalash jarayonida taqdim etilgan dastlabki ma'lumotlarni ishonchligi nuqtai nazardan)

va ishlab chiquvchi (loyihalash shartlari bo'yicha) zimmasiga yuklanadi. Qabul qilingan dizayn qarorlari)

6.4. Ta'kidlanishicha loyiha tashkiloti ekspertizadan o'tish uchun taqdim etilgan ishchi loyihaning smeta xujjatlarida loyiha va ish xajmini muvofiqli uchun javobgardir.

6.5. Loyiha mualliflariga ekspertiza sharxlari asosida tuzilgan chizmalar va xarajatlar smetasi buyurtmachiga topshirish

6.6. Espert xulosasining amal qilish muddati - 2 yil

## 7. Xulosalar.

7.1. Ishchi loyiha: «Samarqand viloyati Tayloq tumanidagi «Yangi Tayloq», «Nakashon», «Yangi Xuja" va «Bog' izog'on» kanallarini mexanizm yordamida tozalash.» ishchi loyihasi ekspertiza natijalari va mazkur xulosasining 6.3 va 6.5 bandlari bo'yicha muloxazalar xisobiga olingan xolda qushimcha ko'rib chiqish va tasdiqlash uchun tavsiya etiladi.

7.2. O'zbekiston Respublikasi Vazirlar Mahkamasining 11.06.03 yildagi qaroriga muvofiqligi uchun 261 son 03.07.2003 yildagi 302 son va SHNQ 4.01.16.-09 uchun qurilish qiymati tavsiya etiladi va ish shartnomasini tuzish uchun asos bula olmaydi, qurilish qiymatini qabul qilish to'g'risidagi yakuniy qaror tanlov asosida buyurtmachi tomonidan belgilanadi.

**Bosh mutaxassis:** Abdiiyev Mirzabek Saitmurodovich