

**«Т А С Д И Қ Л А Й М А Н»**

**Самарканд туман ирригация  
булими бошлиғи**

А.Расулов А.Расулов

«29» 06

2022 йил



**Самарканд туманидаги “Даштак” “Кичик Каварзор” “Хишрав” ва “Лагер”  
каналларини механизм ёрдамида жорий таъмирлаш казиш учун  
хизматларини курсатувчи ташкилотни аниклаш буйича**

**ЭНГ ЯХШИ ТАКЛИФ ҲУЖЖАТИ**

Самарканд 2022-йил

## МУНДАРИЖА

- I Боб. Қатнашчига кўрсатма
- II Боб. Танловнинг таклиф шакллари
- III Боб. Етказиб бериладиган маҳсулотлар(хизматлар)га нарх ва техник талаблар
- IV Боб. Тижорат қисми
- V Боб. Шартнома шакли



# **I БОБ. ҚАТНАШЧИГА КЎРСАТМА**

## **A. Умумий маълумот**

Танлов предмети  
Мазкур танлов ҳужжатларида ишлатиладиган тушунчалар  
Танлов комиссиясининг вазифалари  
Техник ва тижорат таклифларини баҳолаш гуруҳининг вазифалари  
Қатнашчиға танловда қатнашиш учун қўйиладиган малака талаблари  
Танлов доирасида ҳужжатларнинг махфийлигини таъминлаш

## **B. Танлов ҳужжатлари**

Танлов ҳужжатининг таркиби  
Танлов ҳужжатларига аниқлик киритиш  
Танлов ҳужжатларига ўзгартириш ва қўшимчалар киритиш

## **B. Танлов ҳужжатларини тайёрланиши**

Танловда қатнашиш харажатлари  
Танловда қўлланиладиган тил  
Танлов таклифини ташкил қилувчи ҳужжатлар  
Таклиф шакли ва нарх жадвали шакллари бўйича тушунтириш  
Муқобил таклифлар  
Танлов таклифини расмийлаштириш ва имзолаш

## **G. Танлов таклифининг топширилиши ва очилиши**

Танлов таклифларини муҳрлаш ва конвертларни белгилаш  
Танлов таклифларини топширишнинг охириги муддати  
Танлов таклифларининг очилиши

## **D. Танлов таклифларини баҳолаш ва ғолибларни аниқлаш тартиби**

Танлов таклифларини баҳолаш ва ғолибларни аниқлаш  
Таклифларнинг мос келмаслиги

## **E. Шартномани расмийлаштириш**

Шартномани расмийлаштириш  
Тўлов шартлари  
Шартномани имзолаш



## **А. УМУМИЙ МАЪЛУМОТЛАР**

### **1. Танлов предмети**

Танлов комиссияси ўз фаолиятини Ўзбекистон Республикасининг “Давлат харидлари тўғрисида”ги Қонуни ва Харид килиш тартиб-таомилларини ташкил этиш ва ўтказиш тартиби тўғрисидаги низом (рўйхат рақами 3016, 26.05.2018 й.) асосан амалга оширади.

#### **Танловни ташкил қилишнинг асосий мақсадлари қуйидагилар:**

Танловни ўтказиш очик турда бўлиб, Самарканд туманидаги “Даштак” “Кичик Каварзор” “Хишрав” ва “Лагер” каналларини механизим ёрдамида жорий таъмирлаш казиш учун ташкилотни аниқлаш бўйича танлов ўтказиш кўзда тутилган.

**Тўпламлар сони: 10 кун давомида**

**Хизматларнинг максимал нархи: 155 665 000 сўм.**

Танловга қўйилган товарнинг (хизматнинг, ишнинг) нархи қўшимча киймат солиғи билан.

Ишлар танлов ҳужжатларининг тижорат қисмида жойлашган талабларига биноан бажарилиши лозим.

Хизмат кўрсатиш муддати: 10 кун.

### **2. Мазкур танлов ҳужжатларида ишлатиладиган тушунчалар**

Бюджет маблағлари ҳисобидан Самарканд туманидаги “Даштак” “Кичик Каварзор” “Хишрав” ва “Лагер” каналларини механизим ёрдамида жорий таъмирлаш казиш учун ташкилотни аниқлаш бўйича Танлов (кейинги ўринларда – Танлов) ўтказишдан мақсад – мазкур Танлов ҳужжатлари талаблари асосида тизимни яратиб берувчи ташкилотни аниқлаш.

Танлов ўтказиш тартиби – бир босқичли.

**Буюртмачи** – Самарканд туман ирригация бўлими;

Манзили: Самарканд вилояти, Самарканд туман Гулобот кургони;

Танловни ташкил этиш ва ўтказиш учун масъул шахс – давлат харидлари бўйича мутахассис Ахтами Латофат;

Тел.: (90) 457 58 55.

### **3. Танлов комиссиясининг вазифалари:**

- танлов ўтказиш тартиб-қоидаларини белгилайди;
- белгиланган тартибда танловни ўтказди;
- танлов талабгорларига тааллуқли барча ҳужжатларни тақдим қилиш, муддатини узайтириш тўғрисида қарор қабул қилиш;
- танлов бўйича келиб тушган таклифларни очиш санасини белгилаш;
- таклифлар билдирилган конвертларни очадди, уларнинг танлов ҳужжатлари билан белгиланган талабларга (тақдим этилган ҳужжатларнинг тўлиқлиги, уларнинг расмийлаштирилиши ва ҳоказо) мувофиқлигини текширади;
- талабгорлар томонидан тақдим этилган таклифларини кўриб чиқишда нархларнинг сунъий равишда оширилишини олдини олиш ва ҳолисликка ҳамда қонун ҳужжатлари талабларига қатъий риоя қилиш;
- зарур ҳолларда комиссия фаолиятига мутахассис ходимлар жалб этилишини назарда тутиш;
- голиб деб топилган талабгорлар билан шартнома имзолаш бўйича таклиф беради.

**Танловнинг ташкилотчиси** - Ишчи гуруҳ. Унинг вазифасига қуйидагилар киради:

- танлов ҳужжатлари ишлаб чиқилишини таъминлайди ва уларни ўрнатилган тартибда талабгорларга тақдим этади;

- танлов ўтказилиши тўғрисида республика товар хом ашё биржасининг <https://etender.uzex.uz> порталида эълон беради;

- танлов таклифларини баҳолаш мезонлари ишлаб чиқилишини таъминлайди.



#### **4. Техник ва тижорат таклифларни баҳолашда танлов комиссиясининг вазифалари:**

-қатнашчиларнинг танловга тақдим этилган молиявий ҳужжатларини ва нарх таклифларини ўрганеди, таҳлил қилади ва кўриб чиқади;

-энг яхши танлов нарх таклифини аниқлайди, голибни аниқлайди ва қарор қабул қилади.

**Қатнашчи** - мулкчилик шаклидан қатъий назар, танлов талабларида кўрсатилган товарларни етказиб бериш ва хизматларни кўрсатиш бўйича тажрибага эга бўлган ташкилотлар.

Қатнашчи:

- тақдим этилган маълумотлар ва ҳужжатларнинг ҳақиқийлиги ва тўғрилиги учун жавобгарликни ўз зиммасига олади;

- фақат битта таклифни тақдим этиш ҳуқуқига эга;

- тақдим этилган таклифни тақдим этиш муддати тугамагунча қайтариб олиш ёки ўзгартириш ҳуқуқига эга.

#### **5. Қатнашчига танловда қатнашиш учун қўйиладиган малака талаблари**

Танлов таклифларини тайёрлайди ва танлов комиссиясига тақдим этади. Уларнинг фаолиятини баҳолаш учун зарур бўлган қўшимча ахборотни тақдим этади (Танлов комиссиясининг сўровига кўра).

5.1. Танлов қатнашчиларини малакали танлови Танлов комиссияси томонидан амалга оширилади.

Танлов қатнашчилари қуйидаги ҳужжатлар ёрдамида малакали танланади:

- корхона ва ташкилотларининг кичик ёки йирик бизнес субъектларига тегишлилиги тўғрисидага маълумотнома;

-юримдик шахс сифатида давлат рўйхатидан ўтганлигини тасдиқловчи гувоҳноманинг нусхаси;

- тегишли ваколатли орган томонидан берилган танлов талабларини амалга ошириш ҳуқуқини берувчи лицензиянинг нусхаси;

Давлат ташкилотлари томонидан саралаш босқичига тақдим этиш учун берилган ҳар бир маълумотномада талабгорнинг СТИРи кўрсатилган бўлиши ва танлов эълон қилингандан сўнг олинган бўлиши шарт.

5.2. Малакали танловдан ўтган қатнашчи танлов комиссиясига (муҳрланган) ва ички муҳрланган конвертни **йўлланма хат** билан тақдим қилган бўлишлари керак. Конвертда талабгор номи, манзили ва Танлов комиссияси манзили, номи ҳамда иштирок этаётган лот рақами кўрсатилган бўлиб, қуйидаги ҳужжатлар бўлиши лозим:

- қатнашчининг ташкилий шакли (1-шакл);

- қатнашчи тўғрисида умумий маълумот (2-шакл);

- қатнашчининг тажрибалари тўғрисида маълумот (3-шакл);

- маҳсулотнинг ва хизматнинг техник тавсиф жадвали (4-шакл);

- маҳсулотни етказиб бериш, хизматларни кўрсатиш жадвали асли (5-шакл);

- танлов таклифи асли (6-шакл);

- маҳсулот, хизмат учун таклиф қилинаётган нарх асли (7-шакл);

5.3. Қатнашчи танлов таклифларини тайёрлаш ва тақдим этиш давомида сарфланган барча молиявий харажатларни ўз ҳисобидан қоплайди.

5.4. Танловда голиб чиққан тақдирда буюртмачи билан шартнома тузади.

**Танлов голиби** – таклифларни баҳолаш яқунлари бўйича танловда энг паст нарх таклиф қилган танлов қатнашчиси.

**Захирадаги қатнашчи** – танлов голибидан кейинги ўринда турган паст нарх таклиф қилган қатнашчи.

5.5. Танловга қуйидаги қатнашчилар қўйилмайди:

- шартномани бажариш учун зарур техникавий, молиявий, моддий, кадрлар ресурсларининг ҳамда бошқа ресурслари мавжуд бўлмаган;

- шартнома тузиш учун қонуний ҳуқуққа эга бўлмаган;

- инсофсиз ижрочиларнинг ягона рўйхатида бўлган;

- имтиёзли солиқ режимини таъминлайдиган ва/ёки молиявий операцияларни (оффшор



зоналар) амалга оширишда маълумотни ошкор қилиш ва тақдим этишни назарда тутмайдиган ҳудудларда рўйхатдан ўтган ва банк ҳисоб рақамларига эга бўлган;

- аввал имзоланган шартномалар бўйича келишилган мажбуриятларни ўз муддатида бажармаган;

Буюртмачи қуйидаги ҳолларда иштирокчини харид тартиб-таомилларида катнашишдан четлаштиради, агар:

- иштирокчи бевосита ёки билвосита миқознинг ҳар қандай амалдаги ёки собиқ мансабдор шахсини ёки ходимини ёки бошқа давлат органининг ҳар қандай шаклда маблағ, иш таклифини ёки бошқа ҳар қандай қимматбаҳо буюмларни ёки хизматларни таклиф қилиши, бериши ёки беришга рози бўлганлиги - ёки харидорнинг давлат харидлари жараёнида ҳаракатлари юзасидан қарор қабул қилиши ёки ҳар қандай рақобат тартибини қўллаши;

- иштирокчи қонунга хилоф равишда адолатсиз рақобат устунлиги ёки манфаатлар тўқнашувига эга бўлса.

## **6. Танлов доирасида ҳужжатларнинг махфийлигини таъминлаш**

6.1. Тушган таклифларнинг кўриб чиқиши, уларнинг танлов комиссияси аъзолари томонидан баҳоланиши тўғрисидаги ахборот махфий ҳисобланади ҳамда танлов тартиб-қондасига расман алоқадор бўлмаган шахсларга маълум қилинмайди. Танлов комиссияси аъзолари мазкур ахборот ошкор қилинганлиги учун қонун ҳужжатларида белгиланган тартибда жавоб берадилар.

## **Б. ТАНЛОВ ҲУЖЖАТЛАРИ**

### **7. Танлов ҳужжатининг таркиби**

7.1. Танлов катнашчиси унга берилган танлов ҳужжатини ва шу билан бирга барча кўрсатмалар, шакллар, шартлар ва техник тафсилотларни тўлиқ ўрганиб чиқиши шарт.

7.2. Танлов ҳужжатларида кўрсатиб ўтилган барча талаб қилинган маълумотларни бермаслик ёки таклифнинг танлов ҳужжатлари талабларига тўлиқ тўғри келмаслиги, таклифнинг қабул қилинмаслигига олиб келади.

### **8. Танлов ҳужжатларига аниқлик киритиш**

8.1. Ҳужжатларни тақдим этиш муддати тамом бўлгунга қадар Қатнашчи танлов ҳужжатларига қандайдир аниқлик киритиш учун танлов комиссиясига ёзма равишда муурожаат қилишлари мумкин:

8.2. Танлов комиссияси талабгорнинг сўровига кўра Танлов таклифларини тақдим этишнинг сўнгги муддатидан камида 3 кун олдин сўров манбасини кўрсатмаган ҳолда танловнинг барча қатнашчиларига мажбурий тартибда жавоб юбориб, танлов ҳужжатларининг моҳияти ёки мазмуни билан боғлиқ саволга ёзма жавоб бериши шарт.

### **9. Танлов ҳужжатларига ўзгартириш ва қўшимчалар киритиш**

9.1. Таклифларни тақдим этиш муддати тамом бўлгунга қадар камида 3 кун олдин танлов комиссиясининг комиссия қарорига мувофиқ талабгорларга маълум қилиб, таклифга тузатиш киритиш учун етарли бўлган вақт берган ҳолда, унинг муддатини узайтириб, танлов ҳужжатларига ўзгартириш ва қўшимчалар киритишга ҳақлидир.

## **В. ТАНЛОВ ҲУЖЖАТЛАРИНИ ТАЙЁРЛАНИШИ**

### **10. Танловда катнашиш харажатлари**

10.1. Танловда иштирок этиш ва танлов ҳужжатини тайёрлаш билан боғлиқ бўлган барча харажатлар катнашчининг маблағлари ҳисобидан амалга оширилади.

10.2. Нарх таклифида кўрсатилган нарх танлов таклифи нархи ҳисобланади.

10.3. Танлов таклифи нархи миллий валюта - сўмда тўланиши лозим.

10.4. Маҳсулот (хизмат, иш) нархи(таклиф)га барча харажатлар, яъни солиқ ҳамда бюджет ва бюджетдан ташқари жамғармаларга мажбурий тўловлар киритилади.

10.5. Қатнашчи томонидан белгиланган нархлар маҳсулотни етказиб бериш



(хизматларни кўрсатиш) мажбуриятларини охирига етказилмагунга қадар ўзгартирилмайди (танлов комиссиясининг нархларни тушириш бўйича музокаралар олиб бориш натижасида ўзгартиришлар киритилиши мумкин).

10.6. Нархларнинг ошишига қараб ўзгартириладиган нархларни кўзда тутувчи танлов таклифлари исталган босқичда, танлов талабларига жавоб бермайди деб қаралади ва танлов комиссияси томонидан кўриб чиқилиши рад этилади.

#### **11. Танловда қўлланиладиган тил**

11.1. Қатнашчилар томонидан берилаётган таклифлар, Буюртмачи ва қатнашчи ўртасидаги хатлар ва барча тегишли ҳужжатлар ўзбек тилида тайёрланади.

#### **12. Танлов таклифини ташкил қилувчи ҳужжатлар**

12.1. Танлов таклифлари бир асл нусхадан, фақат муҳрланган конвертда бўлиши лозим. Танлов комиссияси номини ва манзили кўрсатилган конвертда **5.2-бандда** келтирилган ҳужжатлар, йўлланма хат билан биргаликда қабул қилинади.

Конвертнинг юза қисмида иштирокчининг номи, боғланиш учун телефон рақамлари, юридик манзили ва танлов номи ва лоти кўрсатилади.

Конвертда – маҳсулотни етказиб бериш жадвали, танлов таклифлари, маҳсулот учун таклиф қилинаётган нарх кўрсатилади.

12.2. Танлов комиссияси лозим бўлганда Танлов қатнашчиларидан тақдим этилган Танлов таклифларини тасдиқлаш учун қўшимча ёки бошқа маълумотларни талаб қилиши мумкин.

#### **13. Таклиф шакли ва нарх жадвали шакллари бўйича тушунтириш**

13.1. Қатнашчи танлов таклифини қатъий равишда мазкур танлов ҳужжатининг II бобидаги шакллар асосида тақдим этиши лозим.

13.2. Танлов таклифи шаклларидаги барча бўш графалар танлов ҳужжатлари талаблари асосида тўлдирилиши зарур.

13.3. Қатнашчи таклиф этилаётган маҳсулот (хизмат) учун нарх таклифини танлов таклифи шакли асосида тақдим этиши лозим.

#### **14. Муқобил таклифлари**

14.1. Паст техник (функционал) кўрсаткичларга эга бўлган маҳсулот (хизмат) кўринишида берилган танлов таклифлари кўриб чиқилмайди.

#### **15. Танлов таклифларини расмийлаштириш ва имзолаш**

15.1. Танловда иштирок этиш учун қатнашчи танлов ҳужжатларини имзолаш ваколати бор бўлган ўзининг вакилини тайинлаши мумкин. Вакил томонидан имзолаш учун қатнашчи ўз вакилига тегишли ишонч хати бериши лозим, ишонч хати ташкилотнинг ваколатга эга шахси томонидан имзоланган ва муҳрланган бўлиши керак.

Танлов иштирокчиларининг таклифлари ип билан тикилган, рақамланган, муҳр қўйилган ва иштирокчининг ваколатли шахсининг имзоси билан тасдиқланган ёки таклифларнинг ҳар бир варағи имзоланган ҳолда тақдим этиш тавсия этилади.

15.2. Берилган таклифларда ёзув қаторлари орасига қўшиб ёзиш учун жой ташланиши ёки ўчириш ҳолатлари мавжуд бўлса, бу таклиф ўз кучини йўқотади ва рад этилади.

15.3. Танлов қатнашчисининг имзоланмаган, елимланмаган ва муҳрланмаган конвертлари кўриб чиқилмайди ва Танлов комиссияси томонидан рад этилади.

### **Г. ТАНЛОВ ТАКЛИФИНИНГ ТОПШИРИЛИШИ ВА ОЧИЛИШИ**

#### **16. Танлов таклифларини муҳрлаш ва конвертларни белгилаш**

16.1. Танлов қатнашчиси танлов таклифларини мазкур танлов ҳужжатлари талабларига қатъий риоя қилган ҳолда муҳрлаши керак.

16.2. Қатнашчининг танлов таклифи, танлов очилган кундан бошлаб 30 (ўттиз) кун мобайнида ўз кучини сақлаши лозим.

16.3. Айрим ҳолларда танлов комиссияси танлов қатнашчисидан таклифнинг амалда бўлиш муддатини узайтиришни сўраши мумкин. Бу сўров ва жавоб хат (телеграмма)



кўринишида расмийлаштирилади.

#### **17. Танлов таклифларини топширишнинг охириги муддати**

17.1. Қатнашчиларнинг танлов таклифлари <https://etender.uzex.uz> электрон савдо платформасида эълон берилган кундан бошлаб 10 календарь кундан кечикмасдан танлов комиссиясига топширилади (**шанба, якшанба дам олиш кунни эгиб белгиланади**).

17.2. Танлов таклифларини топширишнинг охириги муддати ҳеч қандай шароитда кўчирилмайди (9.1-бандида эслатилган тасодифий ҳолатлардан ташқари).

17.3. Танлов таклифларини топширишнинг охириги муддатига 3 кун қолгунга қадар танлов қатнашчиси ўз таклифларини қайтариб олиши ёки таклифга ўзгартириш киритиши мумкин.

17.4. Танлов қатнашчиси томонидан танлов ҳужжатларида талаб этилган маълумотлар тўлиқ тақдим этилмаслиги ёки мазкур танлов ҳужжатлари талабларига жавоб бермайдиган таклифлар (конвертларнинг ёпиштирилмасдан берилиши, шаклларнинг нотўғри тўлдирилиши, талаб қилинган ҳужжатларни тақдим этмаслик ва ҳ.к) кўриб чиқилмайди ва рад этилади.

#### **18. Танлов таклифларининг очилиши**

18.1. Танлов таклифлари беришнинг белгиланган муддати тамом бўлгач белгиланган кундан 10 кундан кўп бўлмаган муддатда танлов комиссияси танлов таклифлари берилган конвертни очади.

Таклифлар билдирилган конвертлар, қатнашчилар ёки уларнинг тўлақонли вакиллари иштирокида очилади. Қатнашчилар вакиллари қатнашмаганлиги конвертнинг очилмаслигига ёки мазкур жараённинг қайта ўтказилишига асос бўла олмайди.

18.2. Конверт очилгандан кейин танлов қатнашчилари танлов комиссияси томонидан эътироф этилган ташкилотлар санаб ўтилади, танлов ҳужжатларининг талабларга мослиги ва шартларнинг тўлақонли бажарилиши текширилади.

18.3. Ҳужжатлар пакетида танлов ҳужжатларига қўйиладиган талаблар бузилганлиги аниқланган тақдирда, ҳужжатлар уларнинг мазмуни эълон қилинмасдан қатнашчига қайтарилади.

18.4. Танлов комиссияси мажлисининг натижалари баённома билан расмийлаштирилади. Баённомада танлов қатнашчилари томонидан эътироф этилган ташкилотлар санаб ўтилади. Шакл бўйича тақдим этилмаган ва танловга қўйилмаган таклифлар, баённомада улар рад этилишининг сабаблари кўрсатилган ҳолда алоҳида санаб ўтилади.

18.5. Танлов таклифлари билдирилган конвертларни очиш ва ғолибни аниқлаш тўғрисидаги баённома оммавий ахборот воситаларида эълон қилинмайди.

### **Д. ТАНЛОВ ТАКЛИФЛАРИНИ БАҲОЛАШ ВА ҒОЛИБЛАРНИ АНИҚЛАШ ТАРТИБИ**

#### **19. Танлов таклифларини баҳолаш ва ғолибларни аниқлаш**

19.1. Танлов комиссияси танлов таклифларини техник, ташкилий-молиявий ва тижорат жиҳатдан баҳолаш танлов комиссияси аъзолари томонидан амалга оширилади.

19.2. Танлов таклифларини баҳолаш икки босқичдан иборат:

- техник, ташкилий-молиявий;

- тижорат.

19.2.1. Танлов таклифларини баҳолаш вақтида Танлов комиссияси танлов қатнашчисидан унинг танлов таклифлари борасида тушунтиришлар беришини сўраши мумкин.

19.2.2. Қатнашчиларнинг тижорат таклифларини барча учун тенг шартлар асосида ўтказиш мақсадида уларнинг танлов таклифларини баҳолашда, сифатли маҳсулот етказиб беришдан (хизмат кўрсатишдан, иш бажаришдан) иборат бўлган танлов таклифлари бўйича қонунчилик асосида қўшимча қўшилган қиймаг солиғи тўловчилари томонидан солиқ суммаси киритиб ҳисоб қилинади.

19.3. Танлов қатнашчиларининг таклифларини молиявий баҳолаш, тижорат таклифларни баҳолаш мезони асосида аниқланади.



19.4. Танлов таклифларини қараб чиқиш муддати 10 кундан ошмайди.

19.5. Энг паст нарх таклиф қилган қатнашчи ғолиб деб ҳисобланади.

19.6. Якун чиқариш ва танловнинг ғолиби тўғрисидаги қарор танлов комиссияси томонидан қабул қилинади. Ғолибни танлашда Танлов комиссияси аъзоларининг яқка тартибдаги ҳулосасига асосланилади. Қарор танлов комиссияси аъзолари умумий сонининг оддий, кўпчилик овози билан қабул қилинади. Танлов комиссияси раисининг овози ҳисобга олинмайди фақат имзоси билан комиссия аъзолари қарорини тасдиқлаб беради.

19.7. Танлов комиссияси танлов ҳужжатлари шартларига мос келмайдиган ҳар қандай танлов таклифларини қабул қилиш ёки рад этиш ҳуқуқини ўзида олиб қолади.

19.8. Танлов комиссиясининг сўровларига жавоб бера олмайдиган қатнашчилар томонидан тақдим этилган (берилган) ҳар қандай тушунтиришлар кўриб чиқилмайди.

Баённома йиғилишда иштирок этган аъзолар томонидан имзоланиши ва танлов комиссияси раиси томонидан тасдиқланиши керак.

19.9. Танлов ташкилотчиси танлов ғолибига танлов якунлангандан кейин уч кундан кечикмай билдиришнома беради ва якунларини Республика товар-хом ашё биржасининг [etender.uzex.uz](https://etender.uzex.uz) маҳсус порталида эълон қилади.

## **20. Таклифларнинг мос келмаслиги**

20.1. Танлов ҳужжатларини текшириш чоғида аниқланган арифметик хатолар мавжуд бўлган тақдирда танлов комиссияси:

катнашчига танлов таклифига тузатиш киритиш имкониятини бериши;

таклифларни баҳолашда, товар (хизмат, иш) нархи билан бирлик нархи ва сонини кўпайтириш натижасида олинган якуний нарх ўртасида номувофиклик мавжуд бўлса, товар (хизмат, иш) нархи устунлик қиладиган, умумий нархга тузатиш киритилмайдиган қарор қабул қилиши мумкин. Агар сўзлар билан ёзилган сумма (нарх) билан рақамда кўрсатилган сумма (нарх) ўртасида номувофиклик мавжуд бўлса, у ҳолда сўзлар билан ёзилган сумма (нарх) устунлик қилади.

20.2. Агарда қатнашчи хатоларни тўғрилашдан бош тортса, унинг танлов таклифи танлов комиссиясининг қарори билан четлаштирилади.

20.3. Танловда иштирок этиш учун қатнашчи ҳуқуқи бошқа юридик шахсга ўтказилишига йўл қўйилмайди.

20.4. Танлов қуйидаги ҳолларда бўлиб ўтмаган деб эълон қилинади:

тегишли лот бўйича танлов таклифларини тақдим этишнинг энг охириги муддатигача таклиф тушмаса ёки фақат битта таклиф тушса;

барча танлов таклифлари танлов ҳужжатларига қўйилмайдиган талабларга мувофик бўлмаса;

барча танлов таклифларида танлов ҳужжатлари шартлари билан талаб қилинадиган ҳужжатлар мавжуд бўлмаса;

барча қатнашчиларнинг таклиф этган нархлари товарнинг бошланғич қийматидан анча юқори бўлса.

20.5 Танловнинг бўлиб ўтмаган, деб эълон қилиниши танлов қатнашчиларидан бирон-бирининг мулкӣ ёки бошқа жавобгарлигига олиб келмайди.

## **1. Танлов**

### **Е. ШАРТНОМАНИ РАСМИЙЛАШТИРИШ**

#### **21. Шартномани расмийлаштириш**

21.1. Буюртмачи ва танлов ғолиблари ўртасидаги шартнома танлов ғолиблари тўғрисида республика товар-хом ашё биржасининг <https://etender.uzex.uz/> маҳсус порталида эълон қилинган кундан бошлаб уч кун муддат ичида тузилади.

21.2. Агар Танлов ғолиби шартнома тузишни рад этса ёки белгиланган муддатда шартномани бажариш учун қафолат бермаса, у ҳолда Буюртмачи танлов комиссияси қарорига мувофик кейинги энг кўп баллга эга бўлган захирадаги қатнашчининг танлов ғолиби деб эътироф этиши ёки такрорӣ танлов ўтказишни тайинлаши мумкин.

#### **22. Шартномани имзолаш**



22.1. Ғолиб катнашчи 3 (уч) кун муддат ичида Буюртмачи билан шартнома имзолаши шарт.

22.2. Ғолиб деб топилган катнашчи шартномани бажариш кафолатини муддатда бера олмаса кейинги энг кўп балл тўплаган захирадаги катнашчи билан шартнома имзоланади.

23.3. Танлов ғолиби миқдор, сифат ҳамда техник кўрсаткичлари бўйича шартнома талабларини бажармаса конун доирасида (ёки шартнома талабларига асосан) жавобгарликка тортилади.



Ўзбекистон Республикаси Вазирлар Маҳкамасининг 2022 йилда қўйилган сув таъминоти шартларида қишлоқ хўжалиги экинларини сув билан  
ишончли таъминлашга қаратилган кечиктириб бўлмайдиган чора-тадбирлар тўғрисидаги 2022 йил 10 майдаги 243-сонли қарори ижросини  
таъминлаш мақсадида Самарқанд вилояти Самарқанд туманидаги «Даштак», «Кичик Каварзор», «Хишрав», ва «Лагер» каналларини тозалаш.

(наименование стройки)

## ЛОКАЛЬНАЯ РЕСУРСНАЯ ВЕДОМОСТЬ № 1-21-3

(локальная ресурсная смета)

на

Мех очистка канала "Даштак" с ПК0+15 по ПК20+15

(наименование работ и затрат, наименование объекта)

Основание

| N п.п. | Шифр номера нормативов и коды ресурсов | Наименование работ и затрат   | Единица измерения | Количество      |                     |
|--------|--|---|-------------------|-----------------|---------------------|
|        |  |   |                   | на ед измерения | по проектным данным |
| 1      | 2                                      | 3   | 4                 | 5               | 6                   |
| 1      | E0101-093-12                           | УСТРОЙСТВО КАНАЛОВ, ДАМБ ОБВАЛОВАНИЯ ОДНОКОВШОВЫМИ ЭКСКАВАТОРАМИ С КОВШОМ ВМЕСТИМОСТЬЮ 0,65 [0,5-0,8] МЗ В ГРУНТАХ ГРУППЫ 2                                     | 1000МЗ            | 1,2940          |                     |
| 1.1    | 1                                      | ЗАТРАТЫ ТРУДА РАБОЧИХ-СТРОИТЕЛЕЙ  | ЧЕЛ-Ч             | 16,17           | 20,92398            |
| 1.2    | 3                                      | ЗАТРАТЫ ТРУДА МАШИНИСТОВ  | ЧЕЛ-Ч             | 35,16           | 45,49704            |
| 1.3    | 2259                                   | ЭКСКАВАТОРЫ ОДНОКОВШОВЫЕ ДИЗЕЛЬНЫЕ НА ГУСЕНИЧНОМ ХОДУ ПРИ РАБОТЕ НА ВОДОХОЗЯЙСТВЕННОМ СТРОИТЕЛЬСТВЕ 0,65 МЗ   | МАШ-Ч             | 35,16           | 45,49704            |
| 2      | E0102-103-09                           | КОРЧЕВКА ДЕРЕВЬЕВ В ГРУНТАХ ЕСТЕСТВЕННОГО ЗАЛЕГАНИЯ КОРЧЕВАТЕЛЯМИ-СОБИРАТЕЛЯМИ С ТРАКТОРОМ 118 [160] КВТ [Л.С.] С ТРЕЛЕВКОЙ ДО 100 М, ДИАМЕТР ДЕРЕВЬЕВ ДО 16 СМ | 100ШТ             | 2,5000          |                     |
| 2.1    | 1                                      | ЗАТРАТЫ ТРУДА РАБОЧИХ-СТРОИТЕЛЕЙ  | ЧЕЛ-Ч             | 5,66            | 14,15               |
| 2.2    | 3                                      | ЗАТРАТЫ ТРУДА МАШИНИСТОВ  | ЧЕЛ-Ч             | 4,34            | 10,85               |
| 2.3    | 684                                    | КОРЧЕВАТЕЛИ-СОБИРАТЕЛИ С ТРАКТОРОМ 118 (160) КВТ (Л.С.)   | МАШ-Ч             | 1,09            | 2,725               |
| 2.4    | 1835                                   | ТРАКТОРЫ НА ГУСЕНИЧНОМ ХОДУ ПРИ РАБОТЕ НА ДРУГИХ ВИДАХ СТРОИТЕЛЬСТВА (КРОМЕ ВОДОХОЗЯЙСТВЕННОГО) 79 (108) КВТ (Л.С.)   | МАШ-Ч             | 3,25            | 8,125               |
| 3      | E0101-013-08                           | РАЗРАБОТКА ГРУНТА С ПОГРУЗКОЙ НА АВТОМОБИЛИ-САМОСВАЛЫ ЭКСКАВАТОРАМИ С КОВШОМ ВМЕСТИМОСТЬЮ 0,65 [0,5-1] МЗ, ГРУППА ГРУНТОВ 2                                     | 1000МЗ            | 2,4685          |                     |
| 3.1    | 1                                      | ЗАТРАТЫ ТРУДА РАБОЧИХ-СТРОИТЕЛЕЙ  | ЧЕЛ-Ч             | 11,41           | 28,16567172         |
| 3.2    | 3                                      | ЗАТРАТЫ ТРУДА МАШИНИСТОВ  | ЧЕЛ-Ч             | 33,09           | 81,68291648         |
| 3.3    | 258                                    | БУЛЬДОЗЕРЫ ПРИ РАБОТЕ НА ДРУГИХ ВИДАХ СТРОИТЕЛЬСТВА 79 (108) КВТ (Л.С.)   | МАШ-Ч             | 7,84            | 19,35309958         |
| 3.4    | 2264                                   | ЭКСКАВАТОРЫ ОДНОКОВШОВЫЕ ДИЗЕЛЬНЫЕ НА ГУСЕНИЧНОМ ХОДУ ПРИ РАБОТЕ НА ВОДОХОЗЯЙСТВЕННОМ СТРОИТЕЛЬСТВЕ 0,65 МЗ   | МАШ-Ч             | 25,25           | 62,3298169          |
| 4      | E310-1002                              | ТРАНСПОРТИРОВАНИЕ ГРУНТА НА РАССТОЯНИЕ 2 КМ   | Т                 | 3949,6122       |                     |
| 4.1    | 3                                      | ЗАТРАТЫ ТРУДА МАШИНИСТОВ  | ЧЕЛ-Ч             | 0,0351          | 138,6313868         |
| 4.2    | 163                                    | АВТОМОБИЛИ-САМОСВАЛЫ ГРУЗОПОДЪЕМНОСТЬЮ ДО 10 Т  | МАШ-Ч             | 0,0351          | 138,6313868         |
| 5      | E0102-057-02                           | РАЗРАБОТКА ГРУНТА ВРУЧНУЮ ГРУППА ГРУНТОВ 2.   | 100МЗ             | 0,3100          |                     |
| 5.1    | 1                                      | ЗАТРАТЫ ТРУДА РАБОЧИХ-СТРОИТЕЛЕЙ  | ЧЕЛ-Ч             | 154             | 47,74               |

СОСТАВИЛ

Т. ЭСАНОВ





Ўзбекистон Республикаси Вазирлар Махкамасининг 2022 йилда қўйилган сув танқислиги шароитида қишлоқ хўжалиги экинларини сув билан  
ишончли таъминлашга қаратилган кечиктириб бўлмайдиган чора-тадбирлар тўғрисидаги 2022 йил 10 майдаги 243-сонли қарори ижросини  
таъминлаш мақсадида Самарқанд вилояти Самарқанд туманидаги «Даштак», «Кичик Кавартор», "Хишрав", ва «Лагер» каналларини тозалаш.

(наименование стройки)

**ЛОКАЛЬНАЯ РЕСУРСНАЯ ВЕДОМОСТЬ № 1-21-2**

(локальная ресурсная смета)

на

**Мех очистка канала "Хишрав" с ПК0+98 по ПК10+98**  
(наименование работ и затрат, наименование объекта)

| N п.п. | Шифр номера нормативов и коды ресурсов | Наименование работ и затрат   | Единица измерения | Количество      |                     |
|--------|--|---|-------------------|-----------------|---------------------|
|        |  |   |                   | на ед измерения | по проектным данным |
| 1      | 2                                      | 3   | 4                 | 5               | 6                   |
| 1      | E0101-031-02                           | РАЗРАБОТКА ГРУНТА С ПЕРЕМЕЩЕНИЕМ ДО 10 М БУЛЬДОЗЕРАМИ МОЩНОСТЬЮ 96 [130]КВТ [Л.С.], 2 ГРУППА ГРУНТОВ(СРЕЗКА РАШ)  | 1000МЗ            | 0,5600          |                     |
| 1.1    | 3                                      | ЗАТРАТЫ ТРУДА МАШИНИСТОВ  | ЧЕЛ -Ч            | 11              | 6,16                |
| 1.2    | 259                                    | БУЛЬДОЗЕРЫ ПРИ РАБОТЕ НА ДРУГИХ ВИДАХ СТРОИТЕЛЬСТВА (КРОМЕ ВОДОХОЗЯЙСТВЕННОГО) 96 (130) КВТ (Л.С.)  | МАШ -Ч            | 11              | 6,16                |
| 2      | E0101-093-12                           | УСТРОЙСТВО КАНАЛОВ, ДАМБ ОБВАЛОВАНИЯ ОДНОКОВШОВЫМИ ЭКСКАВАТОРАМИ С КОВШОМ ВМЕСТИМОСТЬЮ 0,65 [0,5-0,8] МЗ В ГРУНТАХ ГРУППЫ 2                                     | 1000МЗ            | 1,8200          |                     |
| 1.1    | 1                                      | ЗАТРАТЫ ТРУДА РАБОЧИХ-СТРОИТЕЛЕЙ  | ЧЕЛ -Ч            | 16,17           | 29,4294             |
| 1.2    | 3                                      | ЗАТРАТЫ ТРУДА МАШИНИСТОВ  | ЧЕЛ -Ч            | 35,16           | 63,9912             |
| 1.3    | 2259                                   | ЭКСКАВАТОРЫ ОДНОКОВШОВЫЕ ДИЗЕЛЬНЫЕ НА ГУСЕНИЧНОМ ХОДУ ПРИ РАБОТЕ НА ВОДОХОЗЯЙСТВЕННОМ СТРОИТЕЛЬСТВЕ 0,65 МЗ   | МАШ -Ч            | 35,16           | 63,9912             |
| 2      | E0102-103-09                           | КОРЧЕВКА ДЕРЕВЬЕВ В ГРУНТАХ ЕСТЕСТВЕННОГО ЗАЛЕГАНИЯ КОРЧЕВАТЕЛЯМИ-СОБИРАТЕЛЯМИ С ТРАКТОРОМ 118 [160] КВТ [Л.С.] С ТРЕЛЕВКОЙ ДО 100 М, ДИАМЕТР ДЕРЕВЬЕВ ДО 16 СМ | 100ШТ             | 0,6400          |                     |
| 2.1    | 1                                      | ЗАТРАТЫ ТРУДА РАБОЧИХ-СТРОИТЕЛЕЙ  | ЧЕЛ -Ч            | 5,66            | 3,6224              |
| 2.2    | 3                                      | ЗАТРАТЫ ТРУДА МАШИНИСТОВ  | ЧЕЛ -Ч            | 4,34            | 2,7776              |
| 2.3    | 684                                    | КОРЧЕВАТЕЛИ-СОБИРАТЕЛИ С ТРАКТОРОМ 118 (160) КВТ (Л.С.)   | МАШ -Ч            | 1,09            | 0,6976              |
| 2.4    | 1835                                   | ТРАКТОРЫ НА ГУСЕНИЧНОМ ХОДУ ПРИ РАБОТЕ НА ДРУГИХ ВИДАХ СТРОИТЕЛЬСТВА (КРОМЕ ВОДОХОЗЯЙСТВЕННОГО) 79 (108) КВТ (Л.С.)   | МАШ -Ч            | 3,25            | 2,08                |
| 3      | E0101-013-08                           | РАЗРАБОТКА ГРУНТА С ПОГРУЗКОЙ НА АВТОМОБИЛИ-САМОСВАЛЫ ЭКСКАВАТОРАМИ С КОВШОМ ВМЕСТИМОСТЬЮ 0,65 [0,5-1] МЗ, ГРУППА ГРУНТОВ 2                                     | 1000МЗ            | 0,7200          |                     |
| 3.1    | 1                                      | ЗАТРАТЫ ТРУДА РАБОЧИХ-СТРОИТЕЛЕЙ  | ЧЕЛ -Ч            | 11,41           | 8,2152              |
| 3.2    | 3                                      | ЗАТРАТЫ ТРУДА МАШИНИСТОВ  | ЧЕЛ -Ч            | 33,09           | 23,8248             |
| 3.3    | 258                                    | БУЛЬДОЗЕРЫ ПРИ РАБОТЕ НА ДРУГИХ ВИДАХ СТРОИТЕЛЬСТВА 79 (108) КВТ (Л.С.)   | МАШ -Ч            | 7,84            | 5,6448              |
| 3.4    | 2264                                   | ЭКСКАВАТОРЫ ОДНОКОВШОВЫЕ ДИЗЕЛЬНЫЕ НА ГУСЕНИЧНОМ ХОДУ ПРИ РАБОТЕ НА ВОДОХОЗЯЙСТВЕННОМ СТРОИТЕЛЬСТВЕ 0,65 МЗ   | МАШ -Ч            | 25,25           | 18,18               |
| 4      | E310-1002                              | ТРАНСПОРТИРОВАНИЕ ГРУНТА НА РАССТОЯНИЕ 2 КМ   | Т                 | 1152,0000       |                     |
| 4.1    | 3                                      | ЗАТРАТЫ ТРУДА МАШИНИСТОВ  | ЧЕЛ -Ч            | 0,0351          | 40,4352             |
| 4.2    | 163                                    | АВТОМОБИЛИ-САМОСВАЛЫ ГРУЗОПОДЪЕМНОСТЬЮ ДО 10 Т  | МАШ -Ч            | 0,0351          | 40,4352             |
| 5      | E0102-057-02                           | РАЗРАБОТКА ГРУНТА ВРУЧНУЮ ГРУППА ГРУНТОВ 2.   | 100МЗ             | 0,3100          |                     |
| 5.1    | 1                                      | ЗАТРАТЫ ТРУДА РАБОЧИХ-СТРОИТЕЛЕЙ  | ЧЕЛ -Ч            | 154             | 47,74               |
| 8      | E0101-106-07                           | РАЗРАВНИВАНИЕ КАВАЛЬЕРОВ [ОТВАЛОВ] ПРИ ПЕРЕМЕЩЕНИИ ГРУНТА ДО 10 М БУЛЬДОЗЕРАМИ МОЩНОСТЬЮ 96 [130] КВТ [Л.С.], 1 ГРУППА ГРУНТОВ                                  | 1000МЗ            | 0,5460          |                     |
| 8.1    | 3                                      | ЗАТРАТЫ ТРУДА МАШИНИСТОВ  | ЧЕЛ -Ч            | 4,69            | 2,56074             |
| 8.2    | 247                                    | БУЛЬДОЗЕРЫ ПРИ РАБОТЕ НА ВОДОХОЗЯЙСТВЕННОМ СТРОИТЕЛЬСТВЕ 96 (130) КВТ (Л.С.)  | МАШ -Ч            | 4,69            | 2,56074             |

СОСТАВИЛ

Т. ЭСАНОВ





Ўзбекистон Республикаси Вазирлар Маҳкамасининг 2022 йилда кутилаётган сув танқислиги шароитида қишлоқ хужалиғи экинларини сув билан ишончли таъминлашга қаратилган кечиктириб бўлмайдиган чора-тадбирлар тўғрисидаги 2022 йил 10 майдаги 243-сонли қарори ижросини таъминлаш мақсадида Самарқанд вилояти Самарқанд туманидаги «Даштак», «Кичик Каварзор», «Хишрав», ва «Лагер» каналларини тозалаш.

(наименование стройки)

**ЛОКАЛЬНАЯ РЕСУРСНАЯ ВЕДОМОСТЬ № 1-21-1**  
(локальная ресурсная смета)

на **Мех очистка канала "Лагер" с ПКЗ+20 по ПК20+20**  
(наименование работ и затрат, наименование объекта)

Основание

| № п.п. | Шифр номера нормативов и коды ресурсов | Наименование работ и затрат   | Единица измерения | Количество       |                     |
|--------|--|---|-------------------|------------------|---------------------|
|        |  |   |                   | на ед. измерения | по проектным данным |
| 1      | 2                                      | 3   | 4                 | 5                | 6                   |
| 1      | E0101-013-08                           | РАЗРАБОТКА ГРУНТА С ПОГРУЗКОЙ НА АВТОМОБИЛИ-САМОСВАЛЫ ЭКСКАВАТОРАМИ С КОВШОМ ВМЕСТИМОСТЬЮ 0,65 [0,5-1] МЗ, ГРУППА ГРУНТОВ 2 | 1000МЗ            |                  | 3,0100              |
| 1.1    | 1                                      | ЗАТРАТЫ ТРУДА РАБОЧИХ-СТРОИТЕЛЕЙ  | ЧЕЛ -Ч            | 3                | 9,03                |
| 1.2    | 3                                      | ЗАТРАТЫ ТРУДА МАШИНИСТОВ  | ЧЕЛ -Ч            | 33,09            | 99,6009             |
| 1.3    | 258                                    | БУЛЬДОЗЕРЫ ПРИ РАБОТЕ НА ДРУГИХ ВИДАХ СТРОИТЕЛЬСТВА 79 (108) КВТ (Л.С.)   | МАШ -Ч            | 7,84             | 23,5984             |
| 1.4    | 2264                                   | ЭКСКАВАТОРЫ ОДНОКОВШОВЫЕ ДИЗЕЛЬНЫЕ НА ГУСЕНИЧНОМ ХОДУ ПРИ РАБОТЕ НА ВОДОХОЗЯЙСТВЕННОМ СТРОИТЕЛЬСТВЕ 0,65 МЗ                 | МАШ -Ч            | 25,25            | 76,0025             |
| 2      | E310-1007                              | ТРАНПОРТИРОВАНИЕ ГРУНТА НА РАССТОЯНИЕ 7 КМ  | Т                 |                  | 4816,0000           |
| 2.1    | 3                                      | ЗАТРАТЫ ТРУДА МАШИНИСТОВ  | ЧЕЛ -Ч            | 0,0788           | 379,5008            |
| 2.2    | 163                                    | АВТОМОБИЛИ-САМОСВАЛЫ ГРУЗОПОДЪЕМНОСТЬЮ ДО 10 Т  | МАШ -Ч            | 0,0788           | 379,5008            |
| 3      | E0102-057-02                           | РАЗРАБОТКА ГРУНТА ВРУЧНУЮ ГРУППА ГРУНТОВ 2.   | 100МЗ             |                  | 0,1900              |
| 3.1    | 1                                      | ЗАТРАТЫ ТРУДА РАБОЧИХ-СТРОИТЕЛЕЙ  | ЧЕЛ -Ч            | 154              | 29,26               |

СОСТАВИЛ

Т. ЭСАНОВ





Ўзбекистон Республикаси Вазирлар Маҳкамасининг 2022 йилда кутилаётган сув танқислиги шароитида кишлоқ хужалиги экинларини сув билан ишончли таъминлашга қаратилган кечиктириб бўлмайдиган чора-тадбирлар тўғрисидаги 2022 йил 10 майдаги 243-сонли қарори ижросини таъминлаш мақсадида Самарқанд вилояти Самарқанд туманидаги «Даштак», «Кичик Каварзор», «Хишрав», ва «Лагер» каналларини тозалаш.

(наименование стройки)

## ЛОКАЛЬНАЯ РЕСУРСНАЯ ВЕДОМОСТЬ № 1-21-4

(локальная ресурсная смета)

на

Мех очистка канала "Кичик Каварзор" с ПК0+77 по ПК20+77

(наименование работ и затрат, наименование объекта)

Основание

| № п.п. | Шифр номера нормативов и коды ресурсов | Наименование работ и затрат   | Единица измерения | Количество       |                     |
|--------|--|---|-------------------|------------------|---------------------|
|        |  |   |                   | на ед. измерения | по проектным данным |
| 1      | 2                                      | 3   | 4                 | 5                | 6                   |
| 1      | E0101-031-02                           | РАЗРАБОТКА ГРУНТА С ПЕРЕМЕЩЕНИЕМ ДО 10 М БУЛЬДОЗЕРАМИ МОЩНОСТЬЮ 96 [130]КВТ [Л.С.], 2 ГРУППА ГРУНТОВ(СРЕЗКА РАШ)  | 1000МЗ            |                  | 0,2020              |
| 1.1    | 3                                      | ЗАТРАТЫ ТРУДА МАШИНИСТОВ  | ЧЕЛ-Ч             | 11               | 2,222               |
| 1.2    | 259                                    | БУЛЬДОЗЕРЫ ПРИ РАБОТЕ НА ДРУГИХ ВИДАХ СТРОИТЕЛЬСТВА (КРОМЕ ВОДОХОЗЯЙСТВЕННОГО) 96 (130) КВТ (Л.С.)  | МАШ-Ч             | 11               | 2,222               |
| 2      | E0101-093-12                           | УСТРОЙСТВО КАНАЛОВ, ДАМБ ОБВАЛОВАНИЯ ОДНОКОВШОВЫМИ ЭКСКАВАТОРАМИ С КОВШОМ ВМЕСТИМОСТЬЮ 0,65 [0,5-0,8] МЗ В ГРУНТАХ ГРУППЫ 2                                     | 1000МЗ            |                  | 4,2100              |
| 2.1    | 1                                      | ЗАТРАТЫ ТРУДА РАБОЧИХ-СТРОИТЕЛЕЙ  | ЧЕЛ-Ч             | 16,17            | 68,0757             |
| 2.2    | 3                                      | ЗАТРАТЫ ТРУДА МАШИНИСТОВ  | ЧЕЛ-Ч             | 35,16            | 148,0236            |
| 2.3    | 2259                                   | ЭКСКАВАТОРЫ ОДНОКОВШОВЫЕ ДИЗЕЛЬНЫЕ НА ГУСЕНИЧНОМ ХОДУ ПРИ РАБОТЕ НА ВОДОХОЗЯЙСТВЕННОМ СТРОИТЕЛЬСТВЕ 0,65 МЗ   | МАШ-Ч             | 35,16            | 148,0236            |
| 3      | E0102-103-09                           | КОРЧЕВКА ДЕРЕВЬЕВ В ГРУНТАХ ЕСТЕСТВЕННОГО ЗАЛЕГАНИЯ КОРЧЕВАТЕЛЯМИ-СОБИРАТЕЛЯМИ С ТРАКТОРОМ 118 [160] КВТ [Л.С.] С ТРЕЛЕВКОЙ ДО 100 М, ДИАМЕТР ДЕРЕВЬЕВ ДО 16 СМ | 100ШТ             |                  | 0,4600              |
| 3.1    | 1                                      | ЗАТРАТЫ ТРУДА РАБОЧИХ-СТРОИТЕЛЕЙ  | ЧЕЛ-Ч             | 5,66             | 2,6036              |
| 3.2    | 3                                      | ЗАТРАТЫ ТРУДА МАШИНИСТОВ  | ЧЕЛ-Ч             | 4,34             | 1,9964              |
| 3.3    | 684                                    | КОРЧЕВАТЕЛИ-СОБИРАТЕЛИ С ТРАКТОРОМ 118 (160) КВТ (Л.С.)   | МАШ-Ч             | 1,09             | 0,5014              |
| 3.4    | 1835                                   | ТРАКТОРЫ НА ГУСЕНИЧНОМ ХОДУ ПРИ РАБОТЕ НА ДРУГИХ ВИДАХ СТРОИТЕЛЬСТВА (КРОМЕ ВОДОХОЗЯЙСТВЕННОГО) 79 (108) КВТ (Л.С.)   | МАШ-Ч             | 3,25             | 1,495               |
| 7      | E0102-057-02                           | РАЗРАБОТКА ГРУНТА ВРУЧНУЮ ГРУППА ГРУНТОВ 2.   | 100МЗ             |                  | 0,2400              |
| 7.1    | 1                                      | ЗАТРАТЫ ТРУДА РАБОЧИХ-СТРОИТЕЛЕЙ  | ЧЕЛ-Ч             | 154              | 36,96               |
| 8      | E0101-106-07                           | РАЗРАВНИВАНИЕ КАВАЛЬЕРОВ [ОТВАЛОВ] ПРИ ПЕРЕМЕЩЕНИИ ГРУНТА ДО 10 М БУЛЬДОЗЕРАМИ МОЩНОСТЬЮ 96 [130] КВТ [Л.С.], 1 ГРУППА ГРУНТОВ                                  | 1000МЗ            |                  | 1,2630              |
| 8.1    | 3                                      | ЗАТРАТЫ ТРУДА МАШИНИСТОВ  | ЧЕЛ-Ч             | 4,69             | 5,92347             |
| 8.2    | 247                                    | БУЛЬДОЗЕРЫ ПРИ РАБОТЕ НА ВОДОХОЗЯЙСТВЕННОМ СТРОИТЕЛЬСТВЕ 96 (130) КВТ (Л.С.)  | МАШ-Ч             | 4,69             | 5,92347             |

Т. ЭСАНОВ

СОСТАВИЛ





Министерство Водного Хозяйства Республики Узбекистан  
ЧП "Зарафшонлоийха"



## РАБОЧИЙ ПРОЕКТ

«Ўзбекистон Республикаси Вазирлар Маҳкамасининг 2022 йилда қўтилгаётган сув танқислиги шароитида қишлоқ хўжалиги экинларини сув билан ишончли таъминлашга қаратилган кечиктириб бўлмайдиган чора-тадбирлар тўғрисидаги 2022 йил 10 майдаги 243-сонли қарори ижросини таъминлаш мақсадида

«Самарқанд вилояти Самарқанд туманидаги «Даштак», «Кичик Каварзор, Хишрав» ва «Лагер» каналларини тозалаш.»

### ЧЕРТЕЖИ

**План, продольные и поперечные сечения.**

Самарқанд - 2022



Канал Даштак

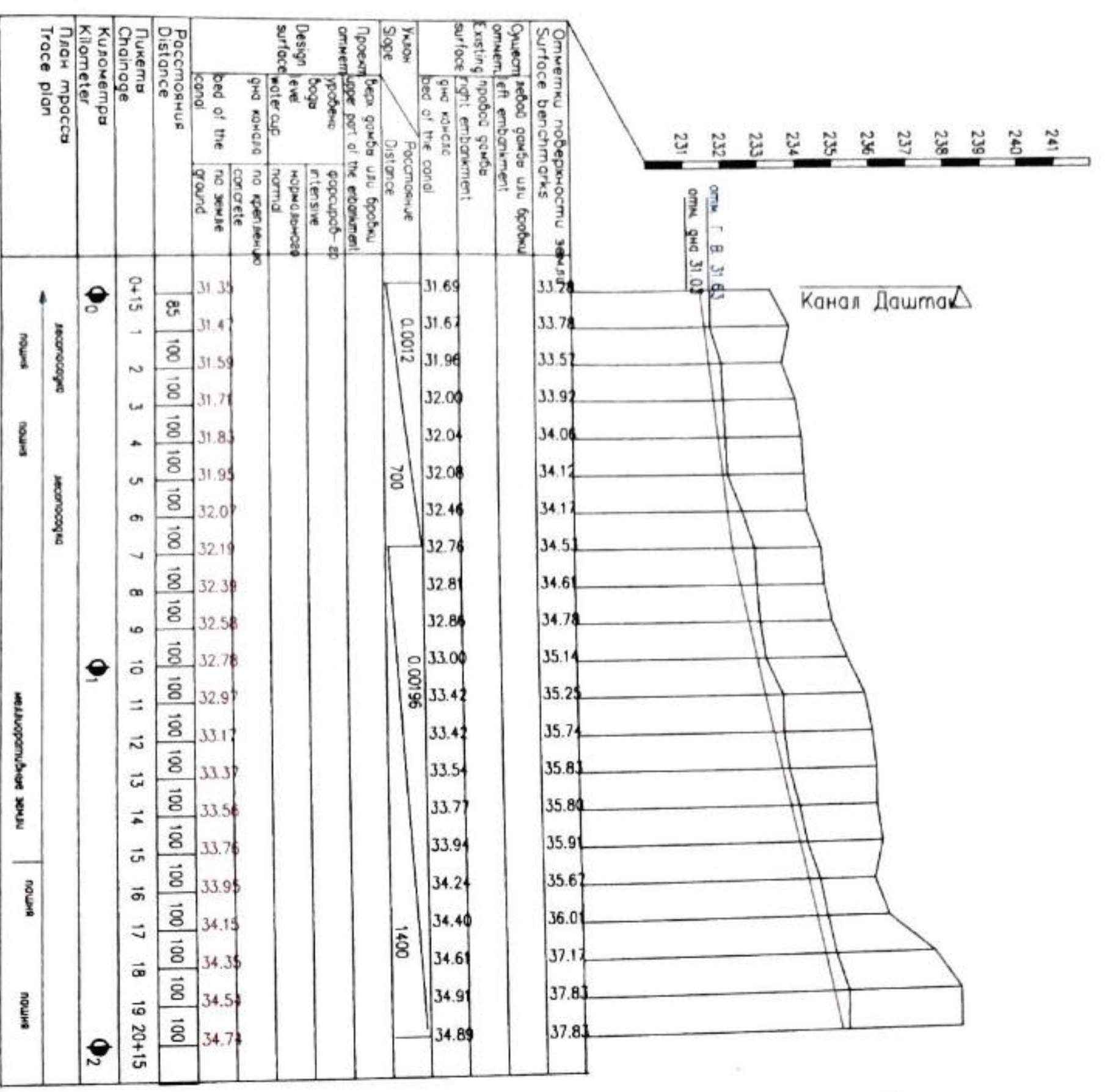

Канал "Мал. Ковбарзор"

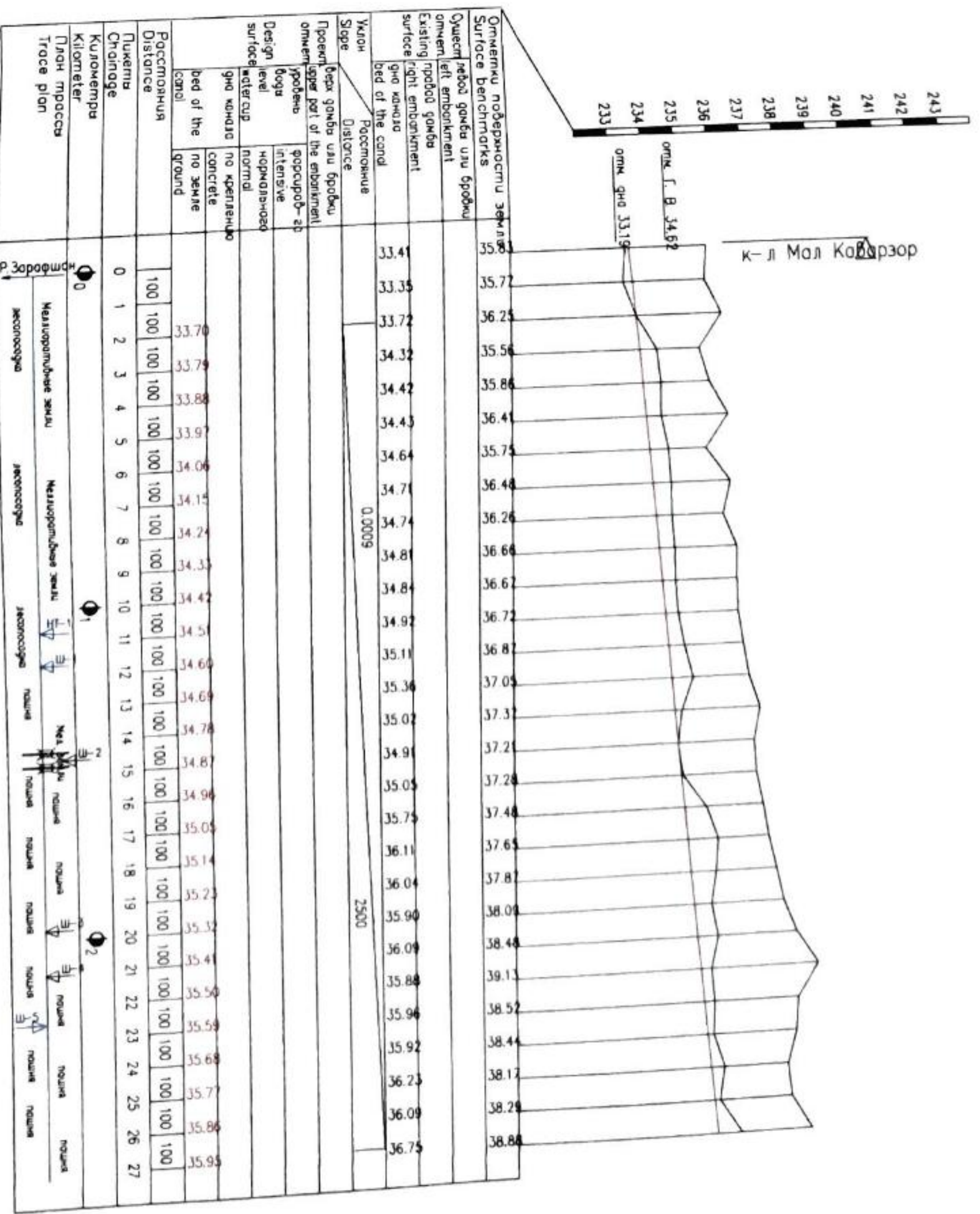

Примечание:

При пересечении канала и при работе в зоне охраны коммуникаций (ЛЭП, Газопроводы связи) механистскому производителю бурения в присутствии представителей соответствующих организаций.

|       |            |   |                    |                                     |      |      |
|-------|------------|---|--------------------|-------------------------------------|------|------|
| Рук   | Эсанов     | «Самарканд вилояти Самарканд туманидаги «Даштак», «Кичик Ковбарзор, Хушрав» ва «Лагер» каналларини тизилди» | Канал "Даштак"     | Стадия                              | Лист | Лист |
| ГИП.  | Эсанов     |   |                    |                                     |      |      |
| Испол | Джурабеков |   |                    |                                     |      |      |
| Испол |            | Канал "Мал. Ковбарзор"  | Продолжный профиль | Частное предприятие "Зарафшонлойдх" |      |      |



Канал Даштак

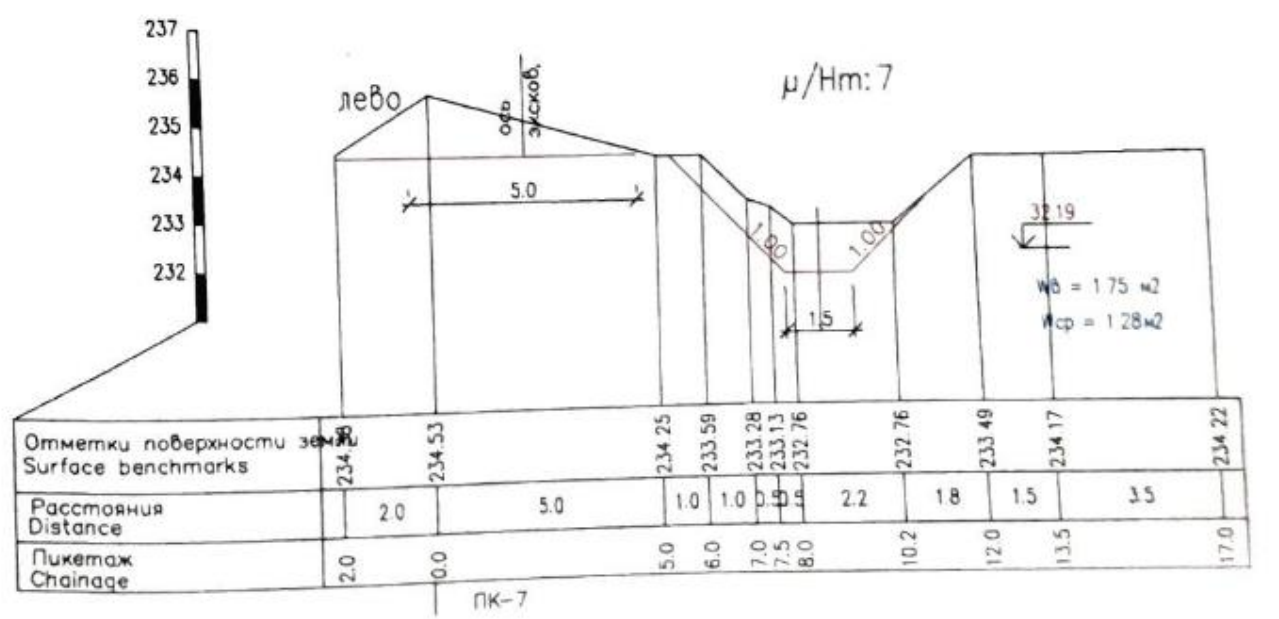
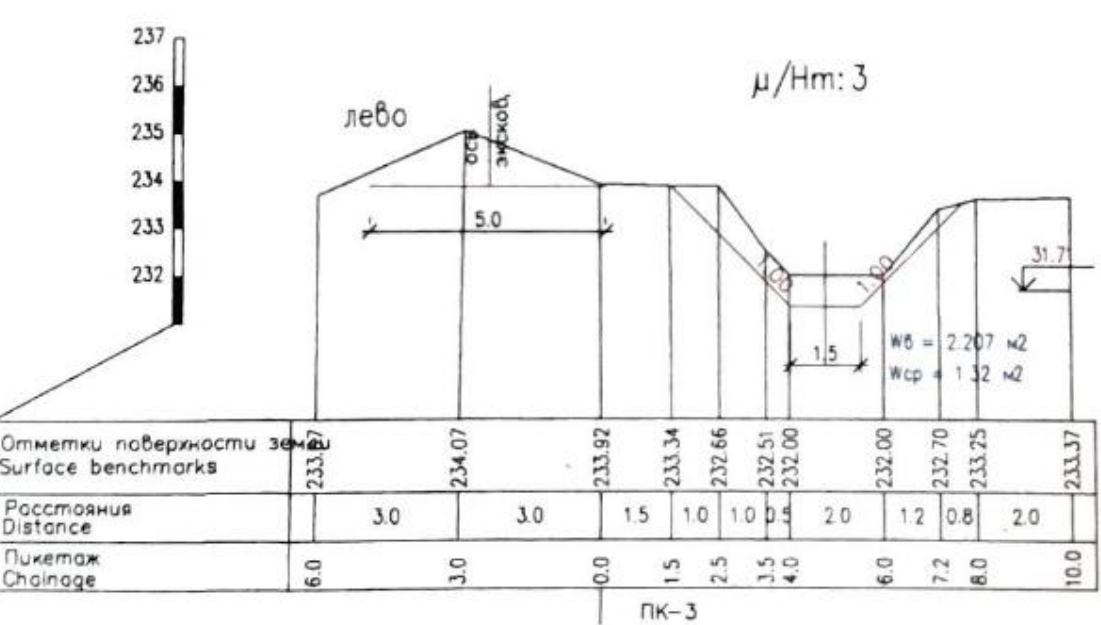
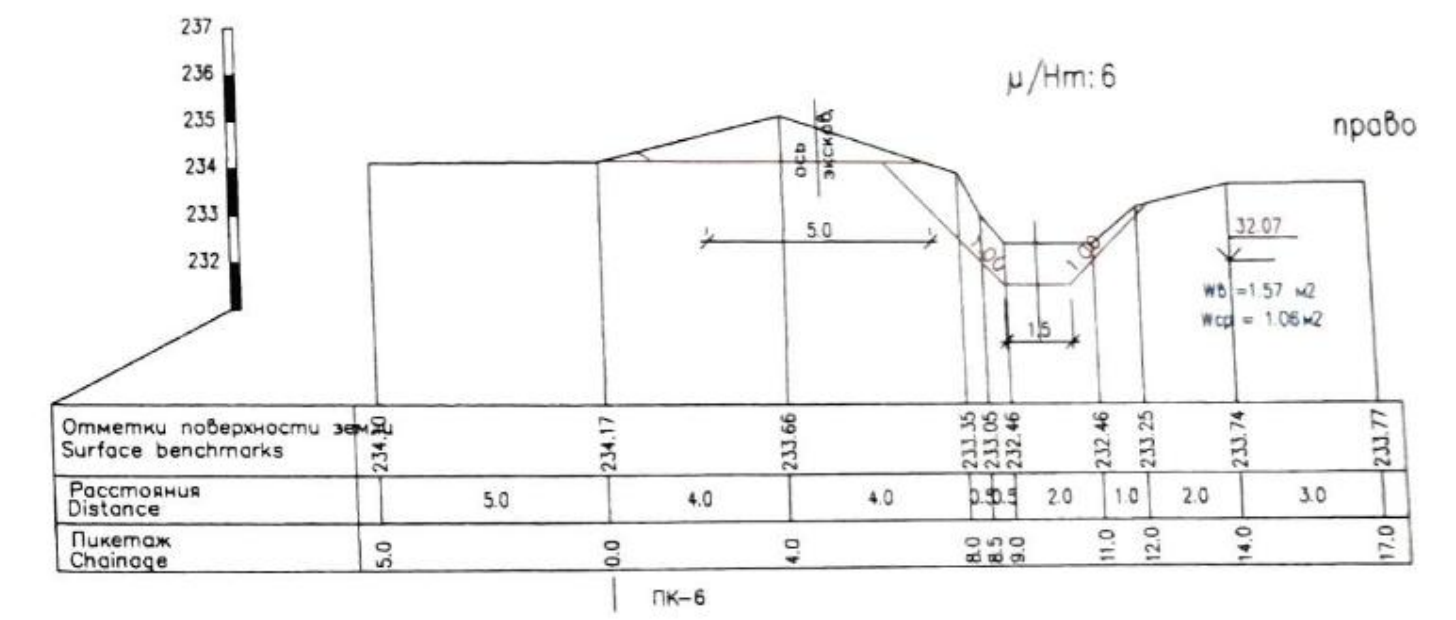
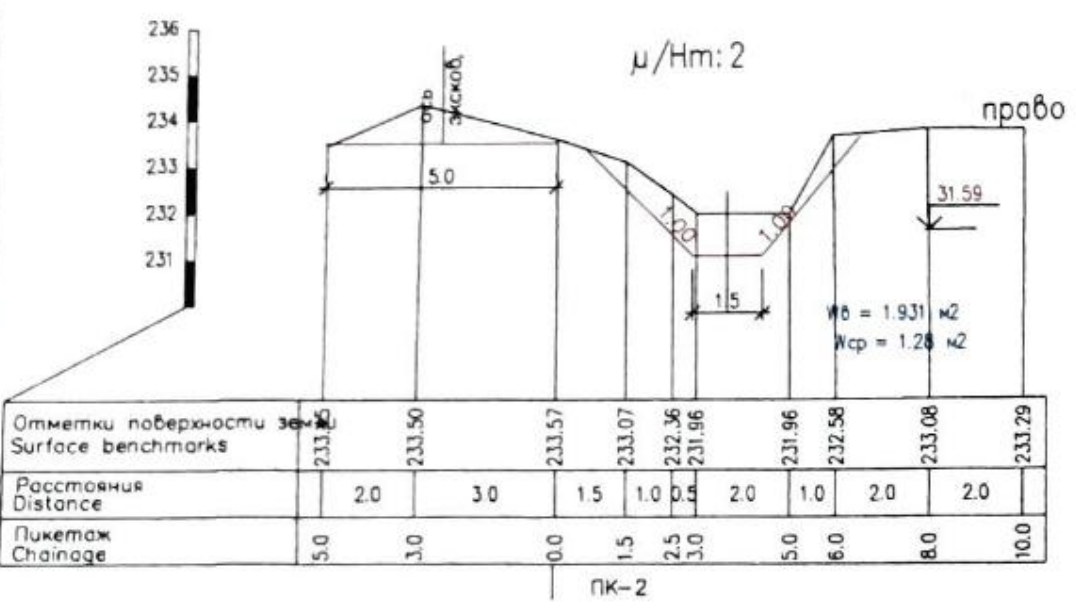
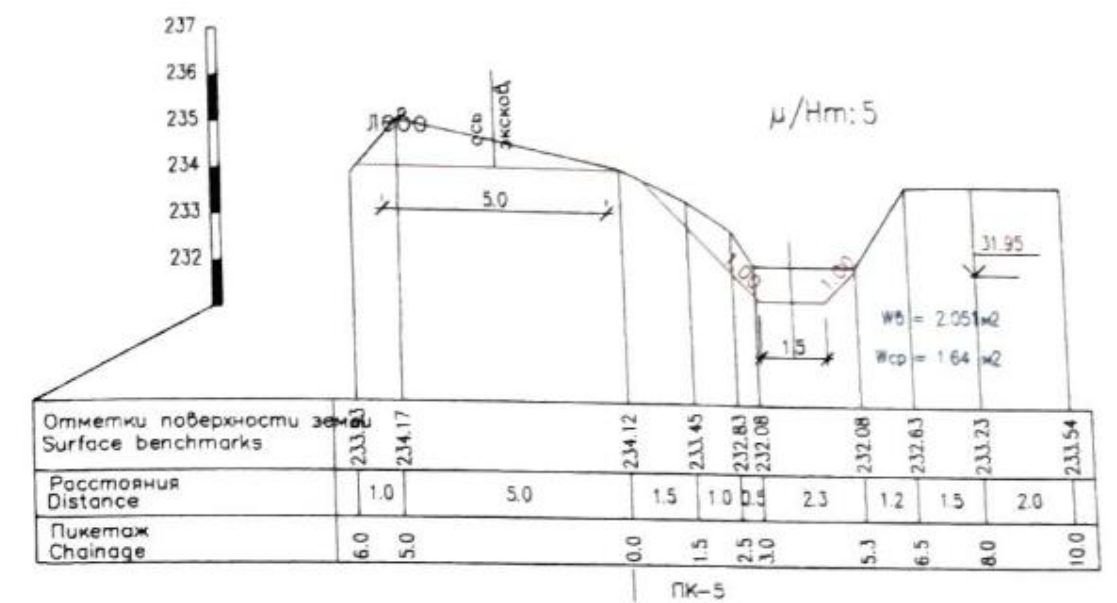
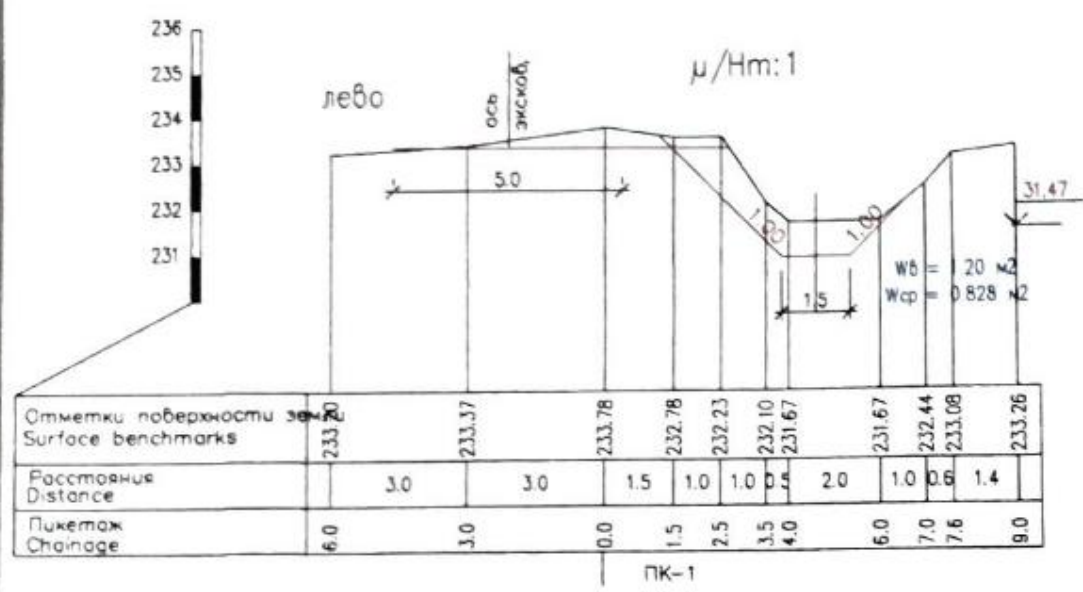
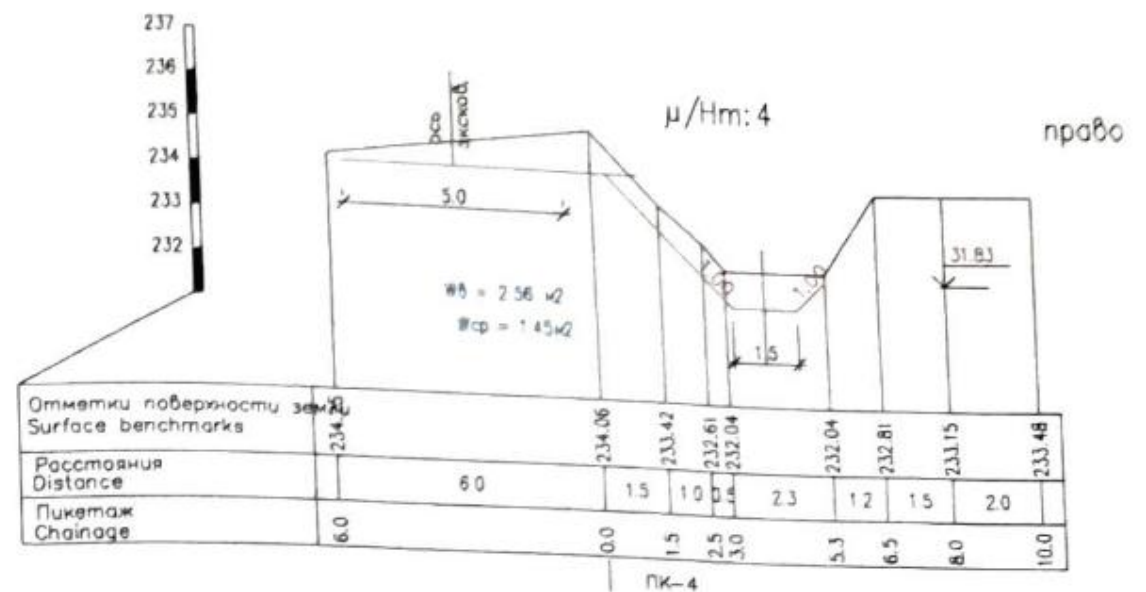
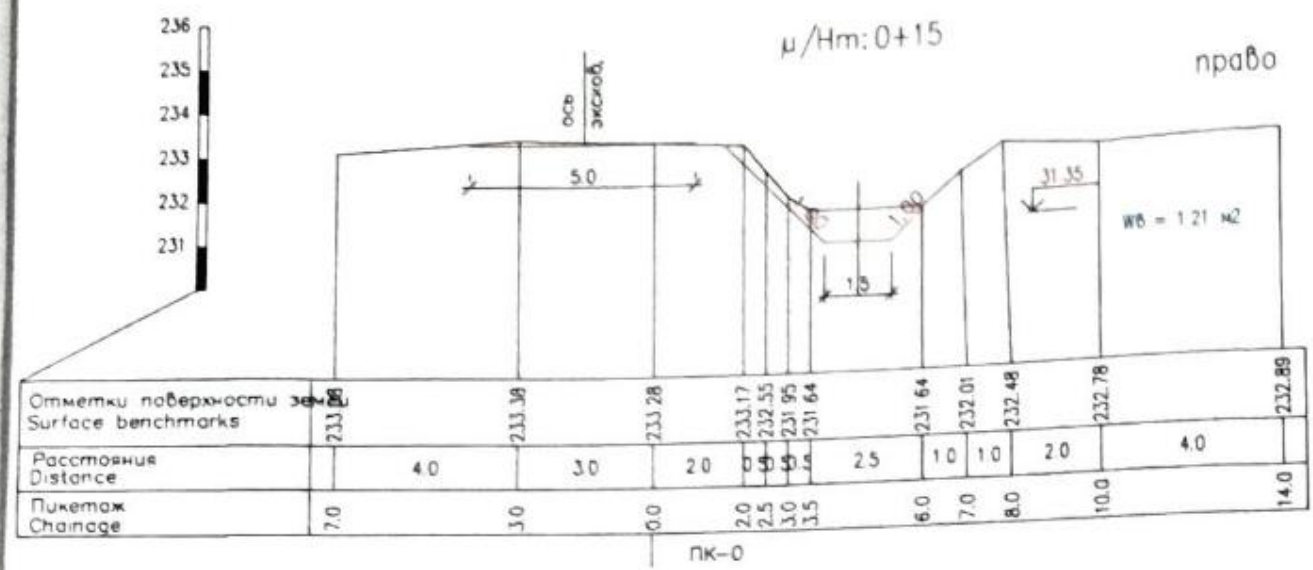



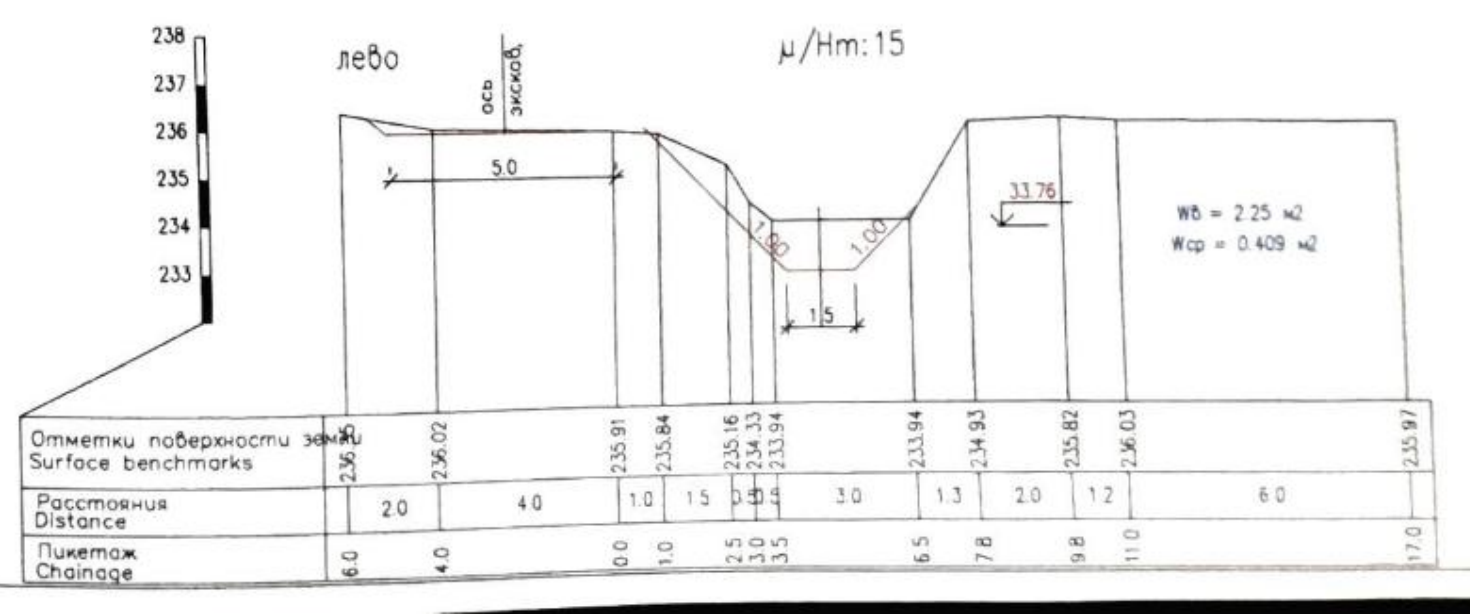
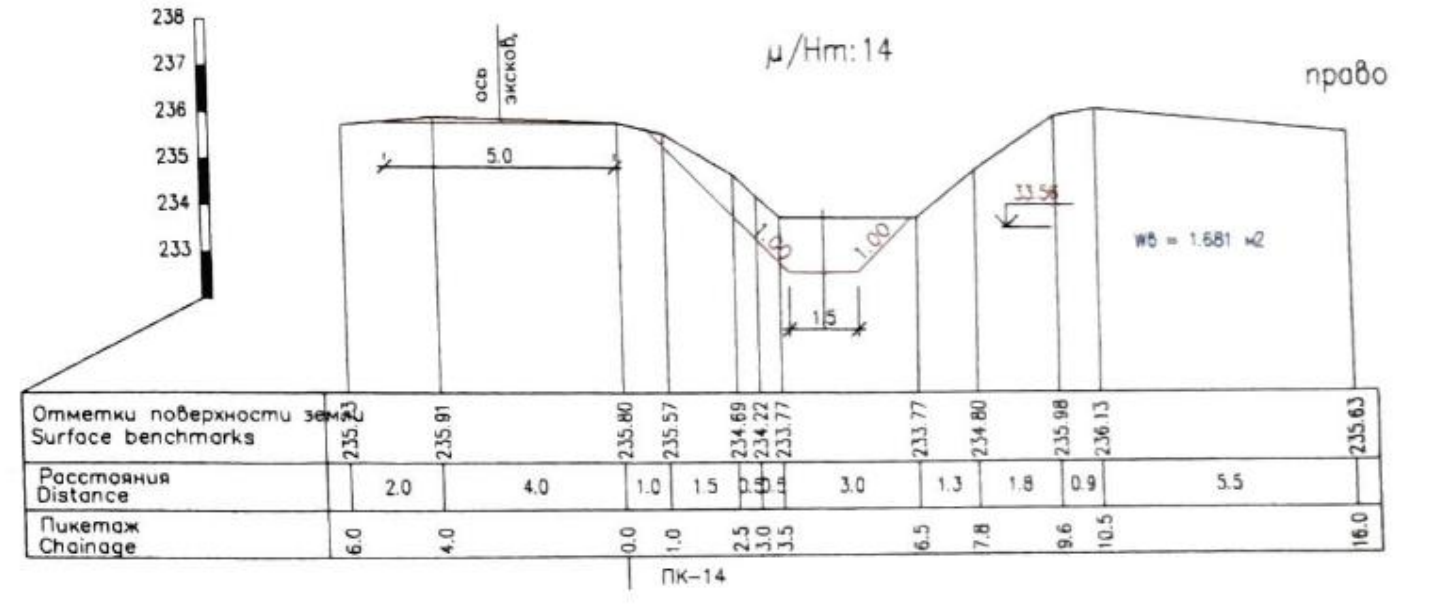
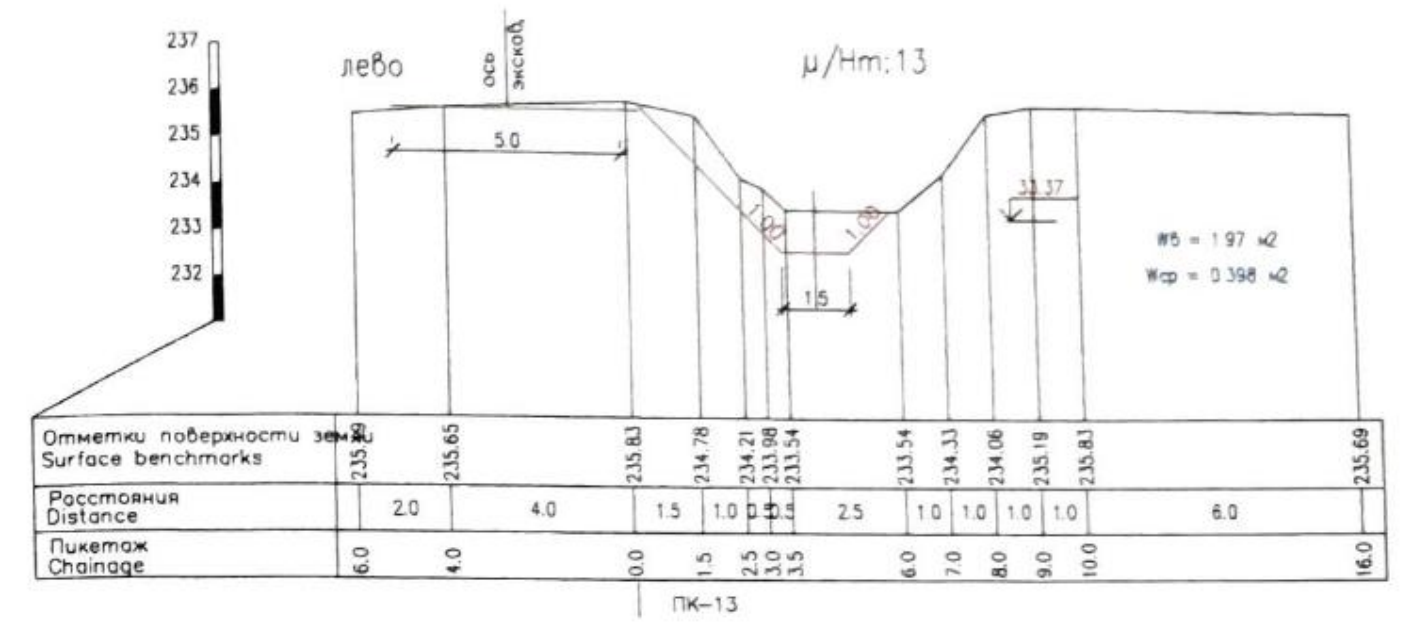
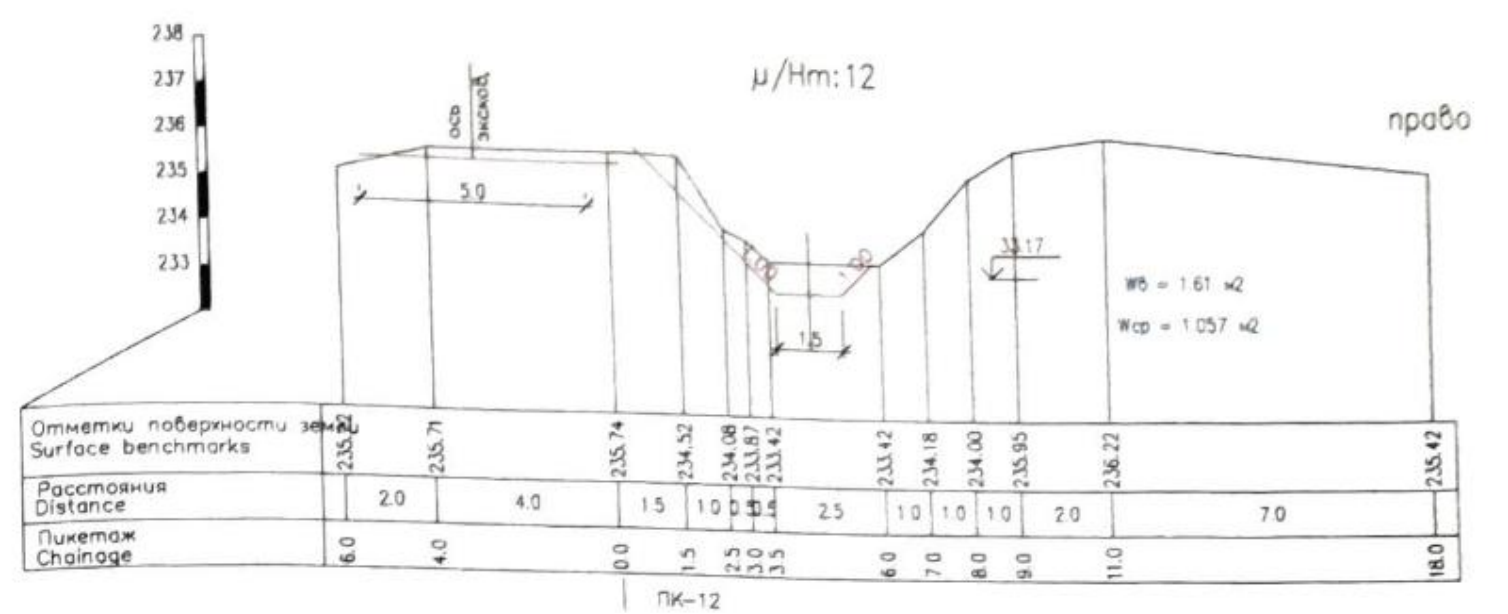
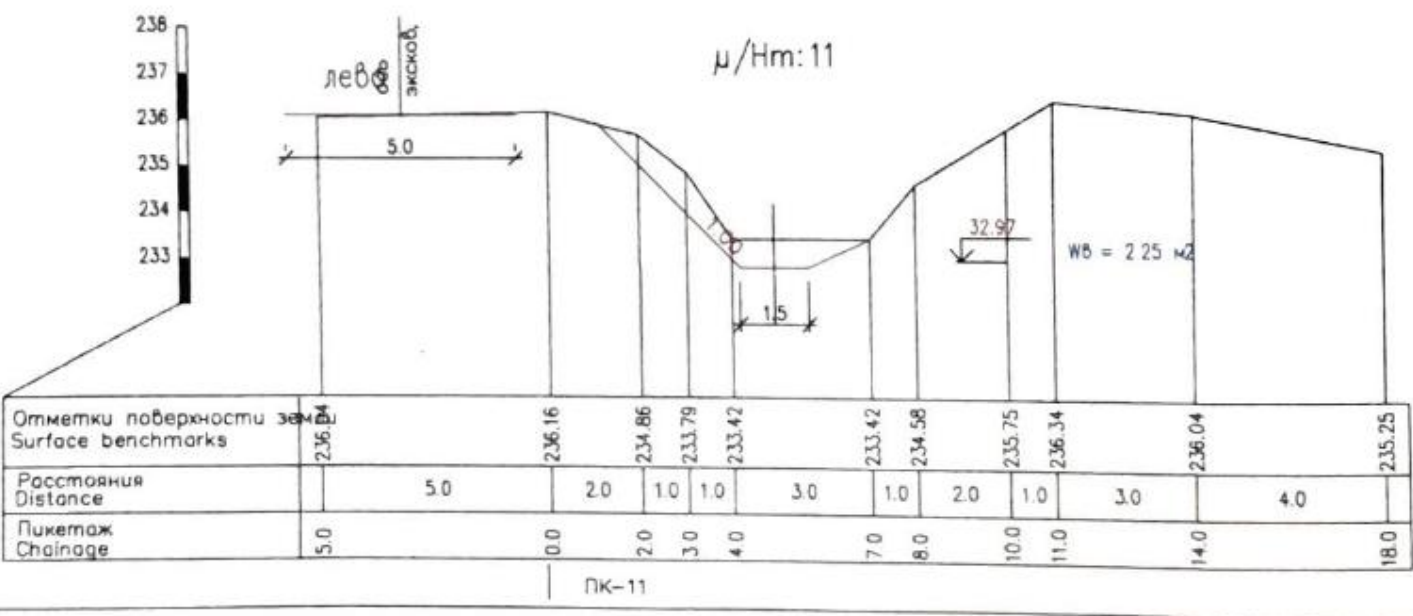
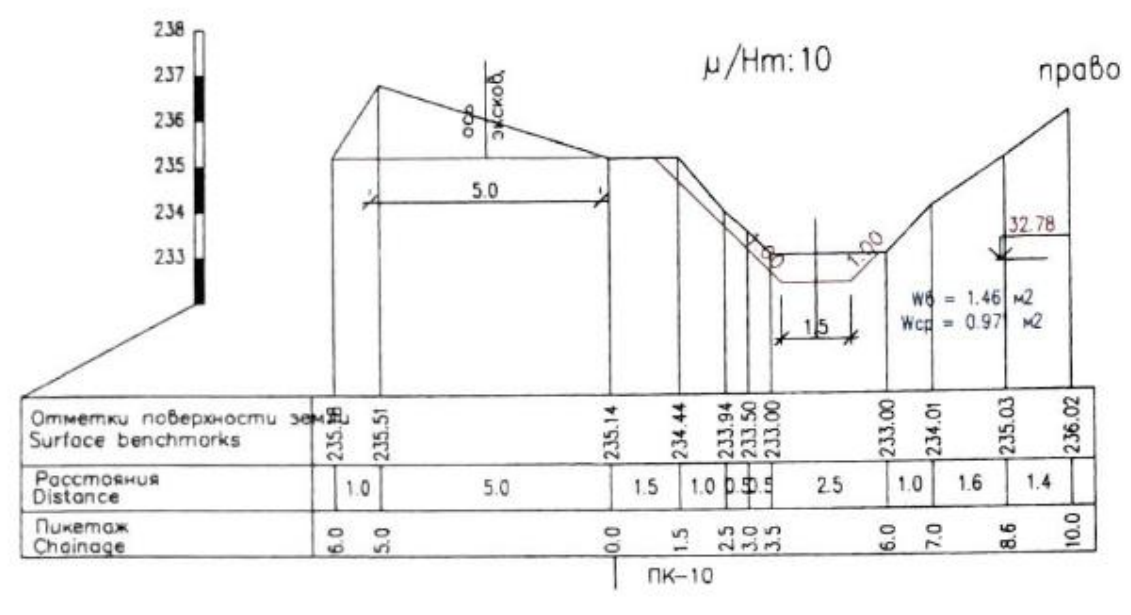
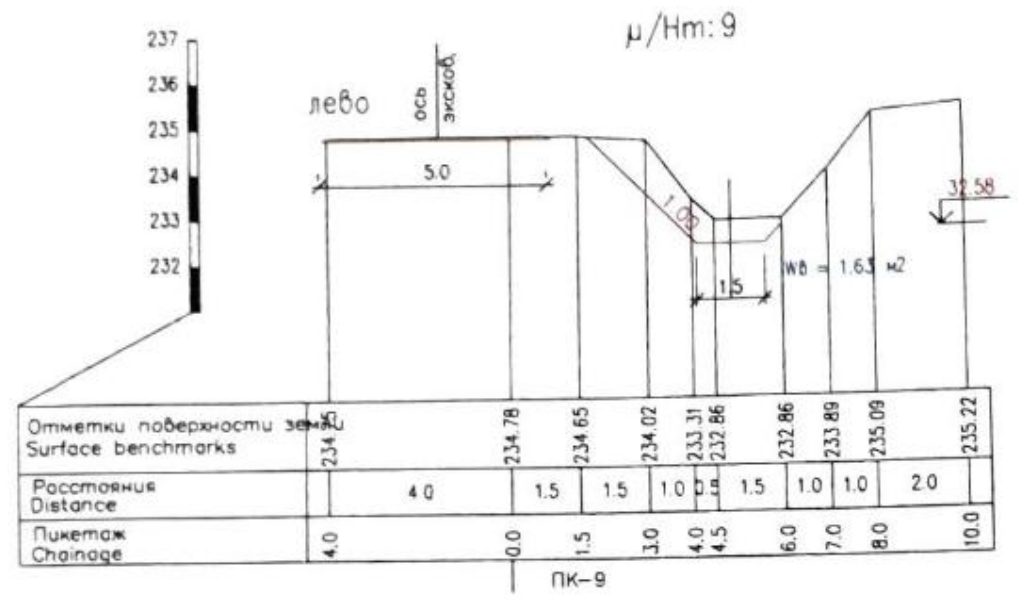
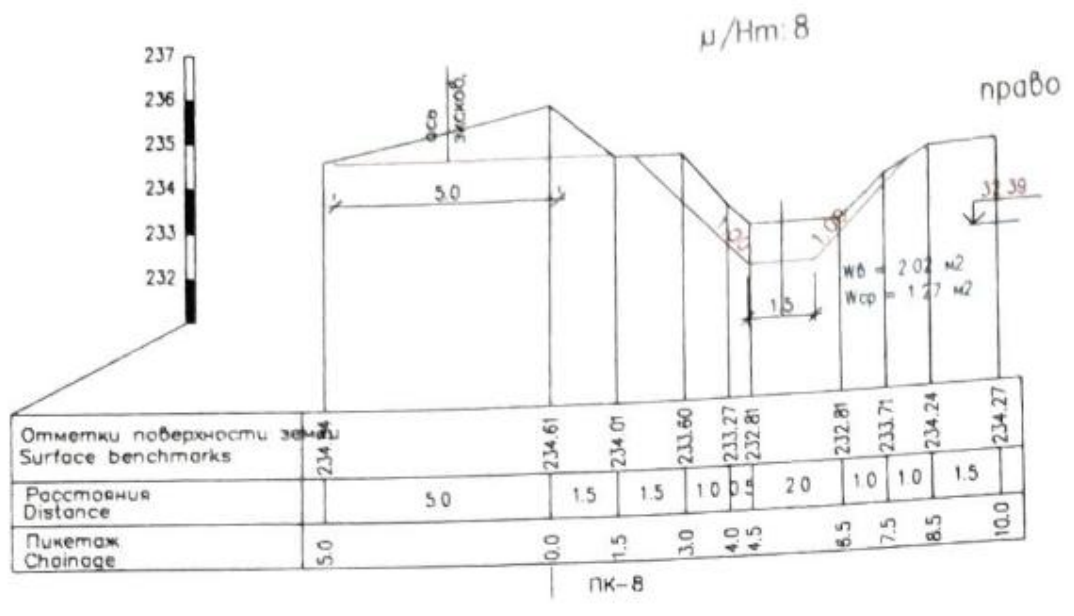



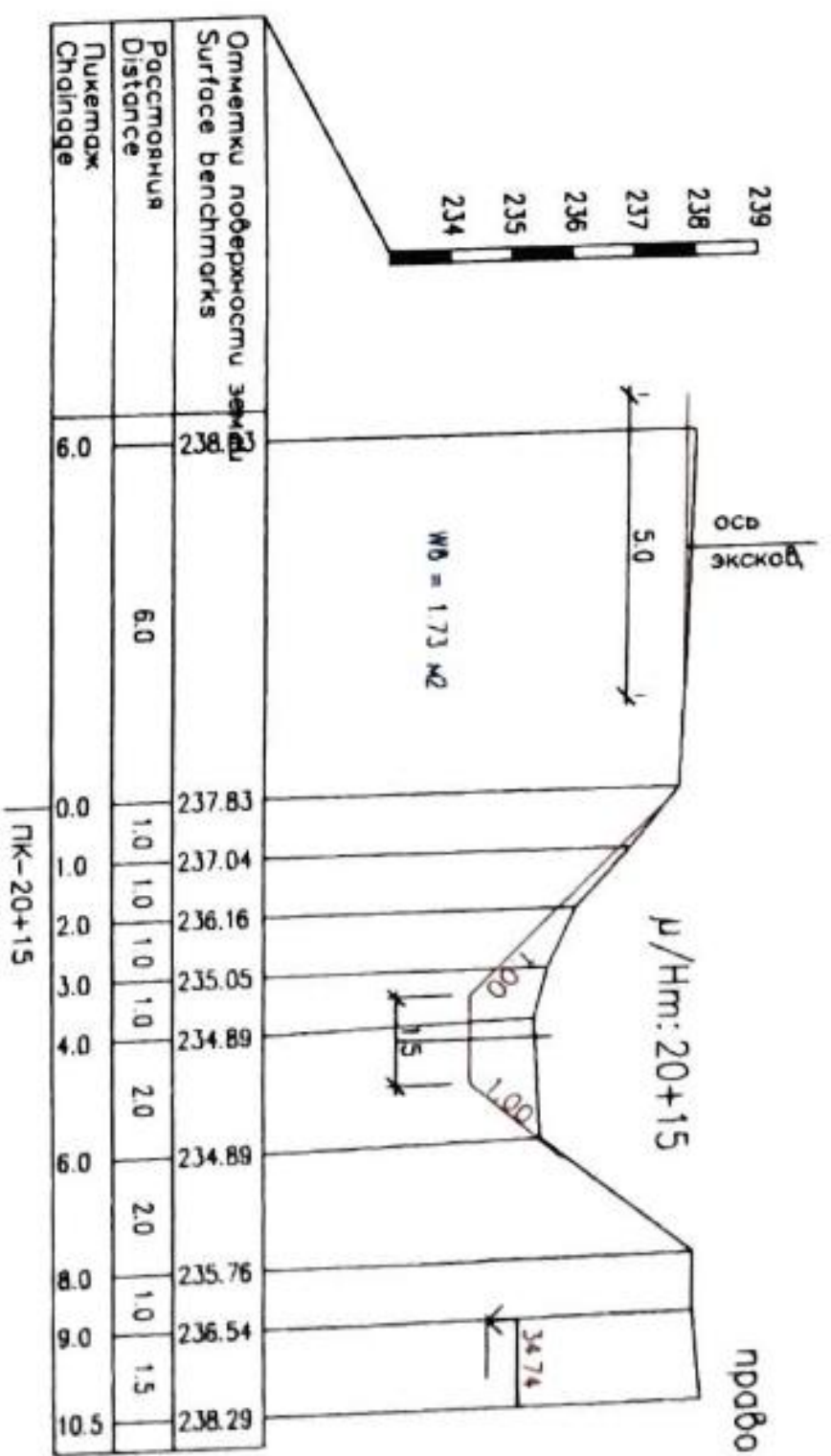
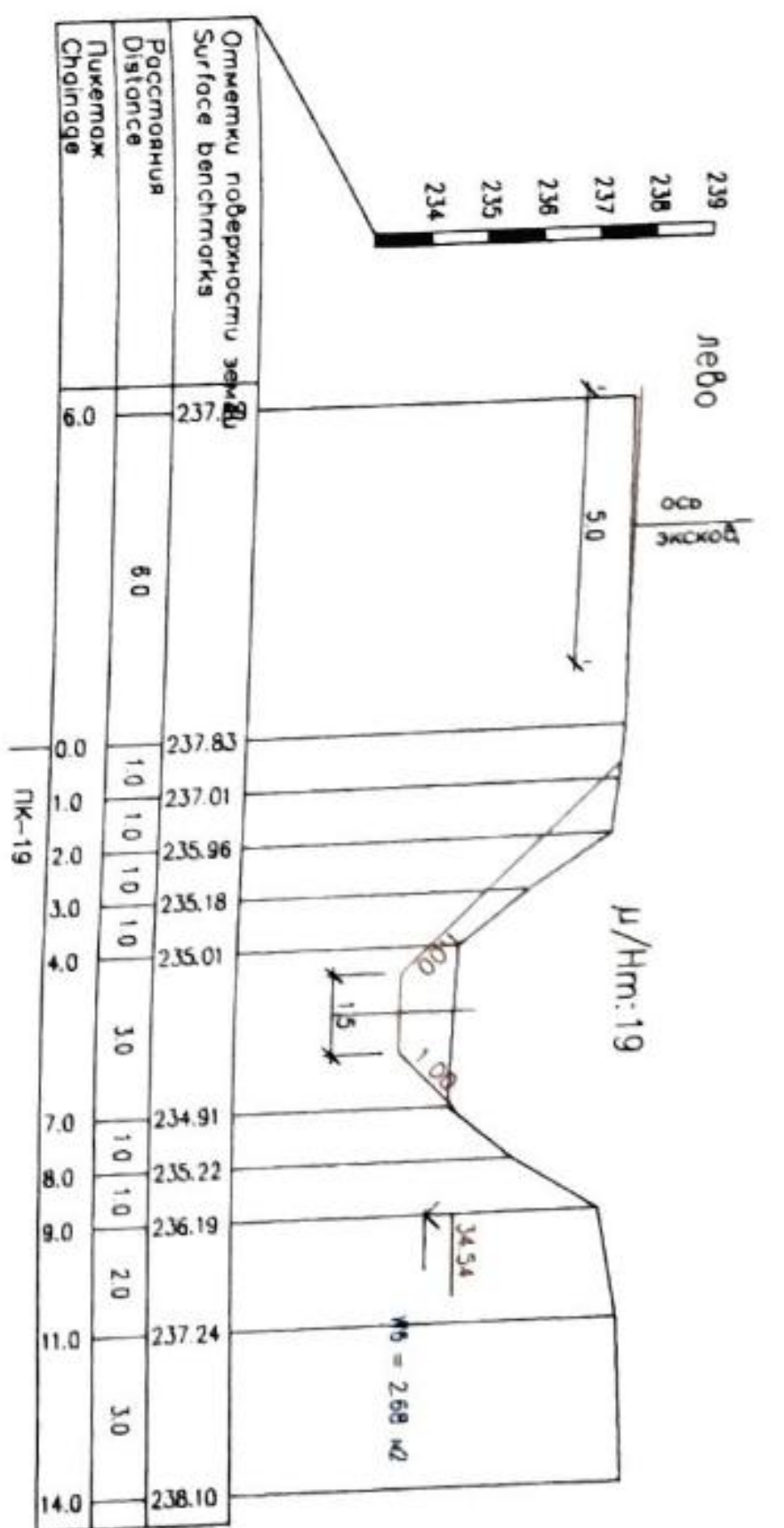
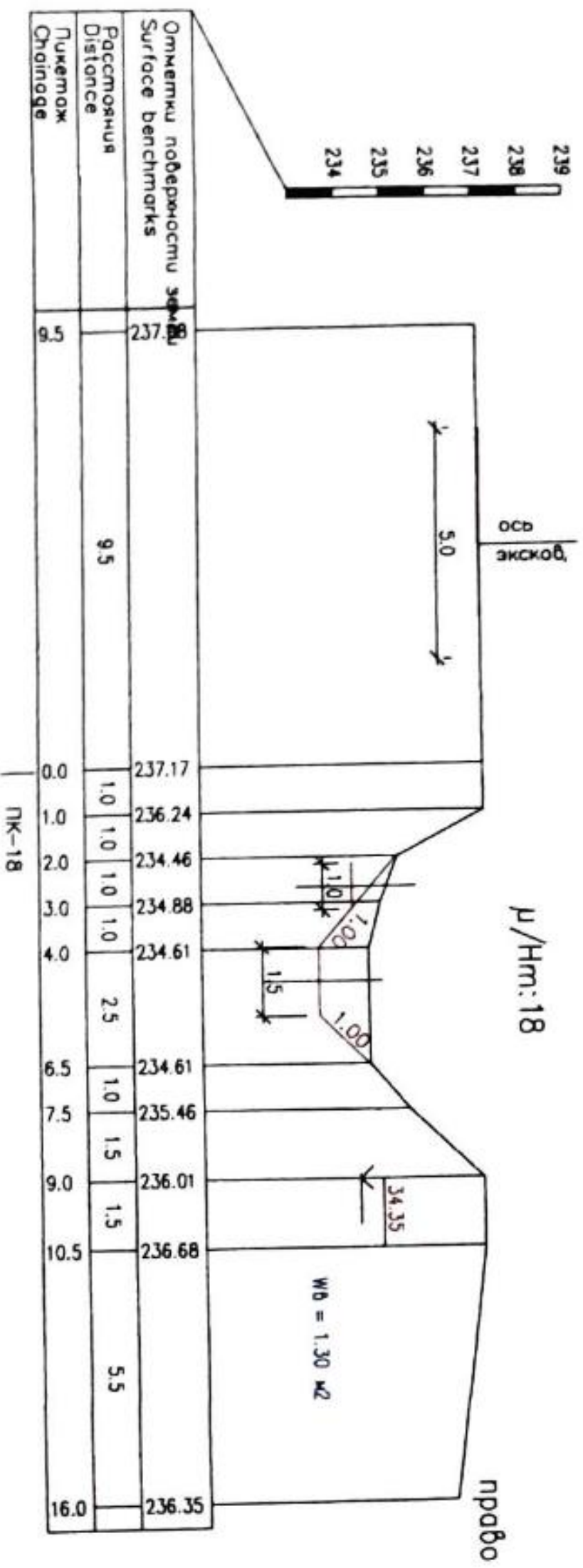
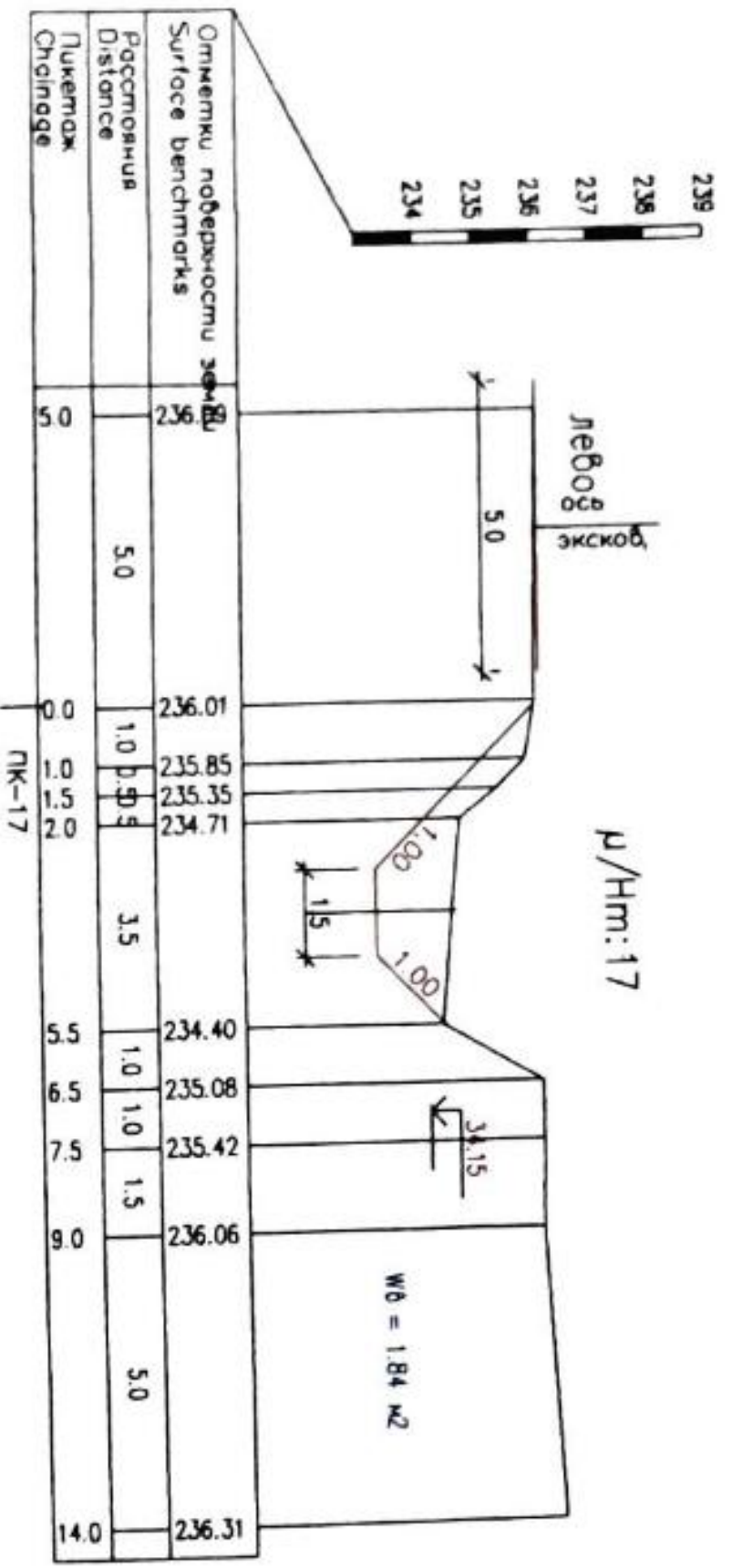
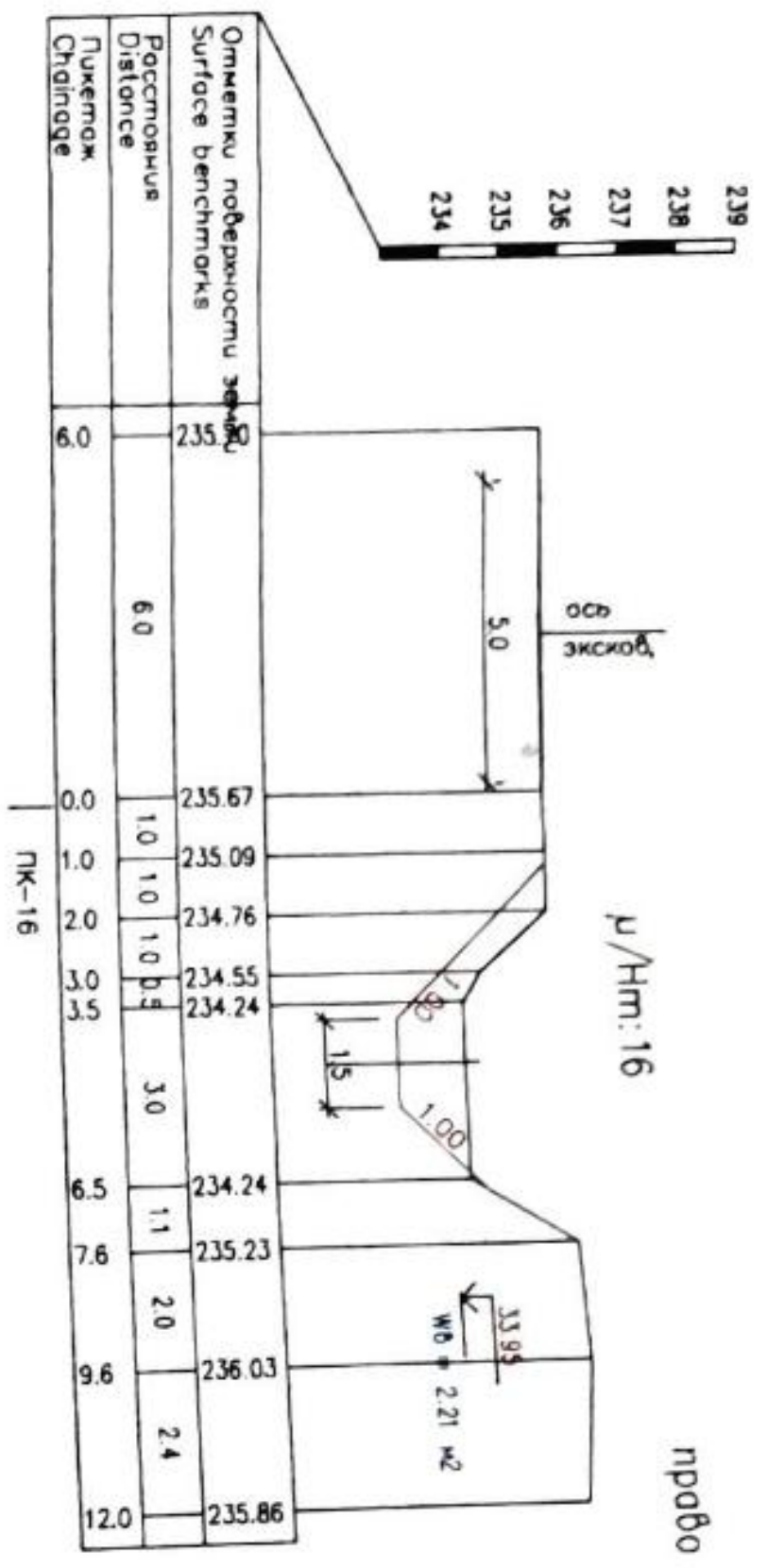



# КОНДЛ Мал Кабарзоп

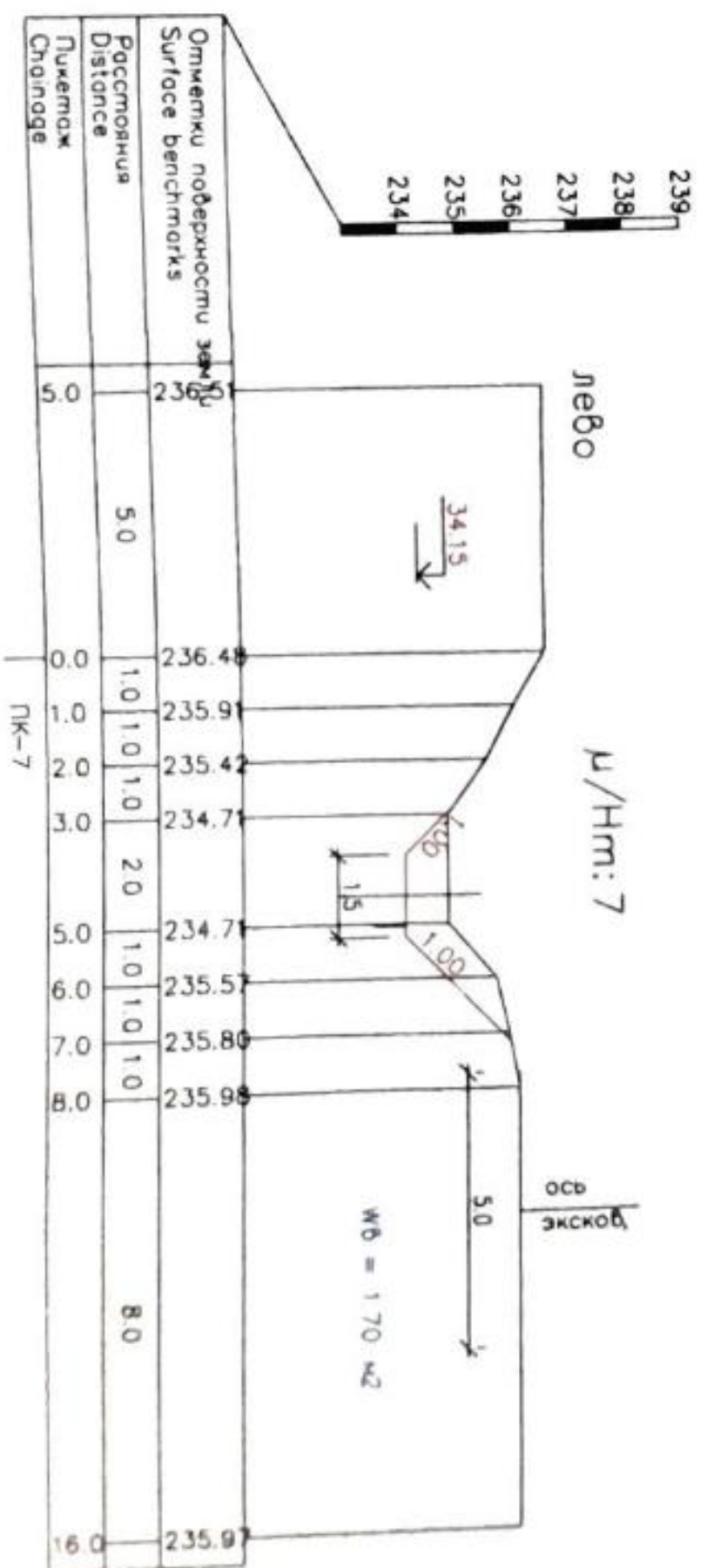
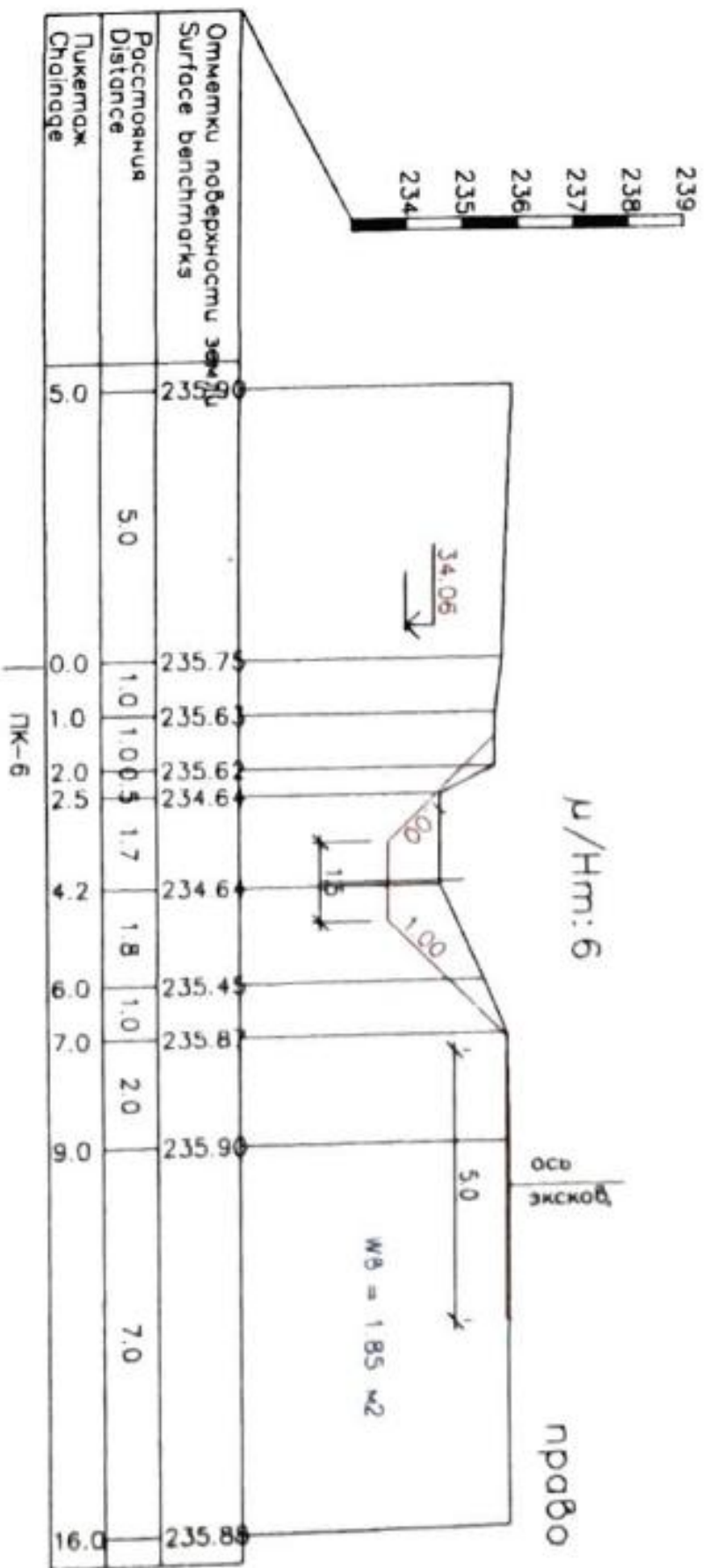
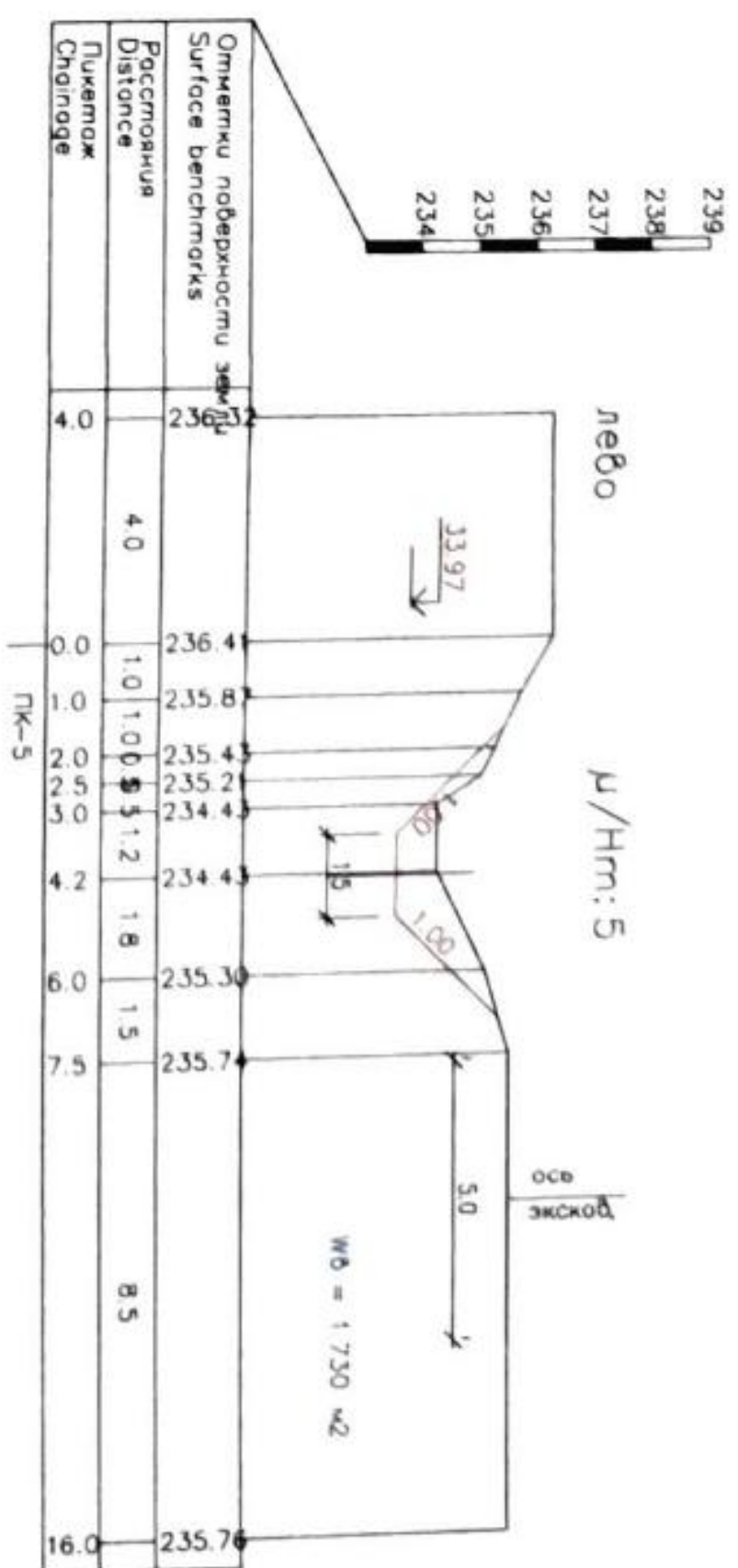
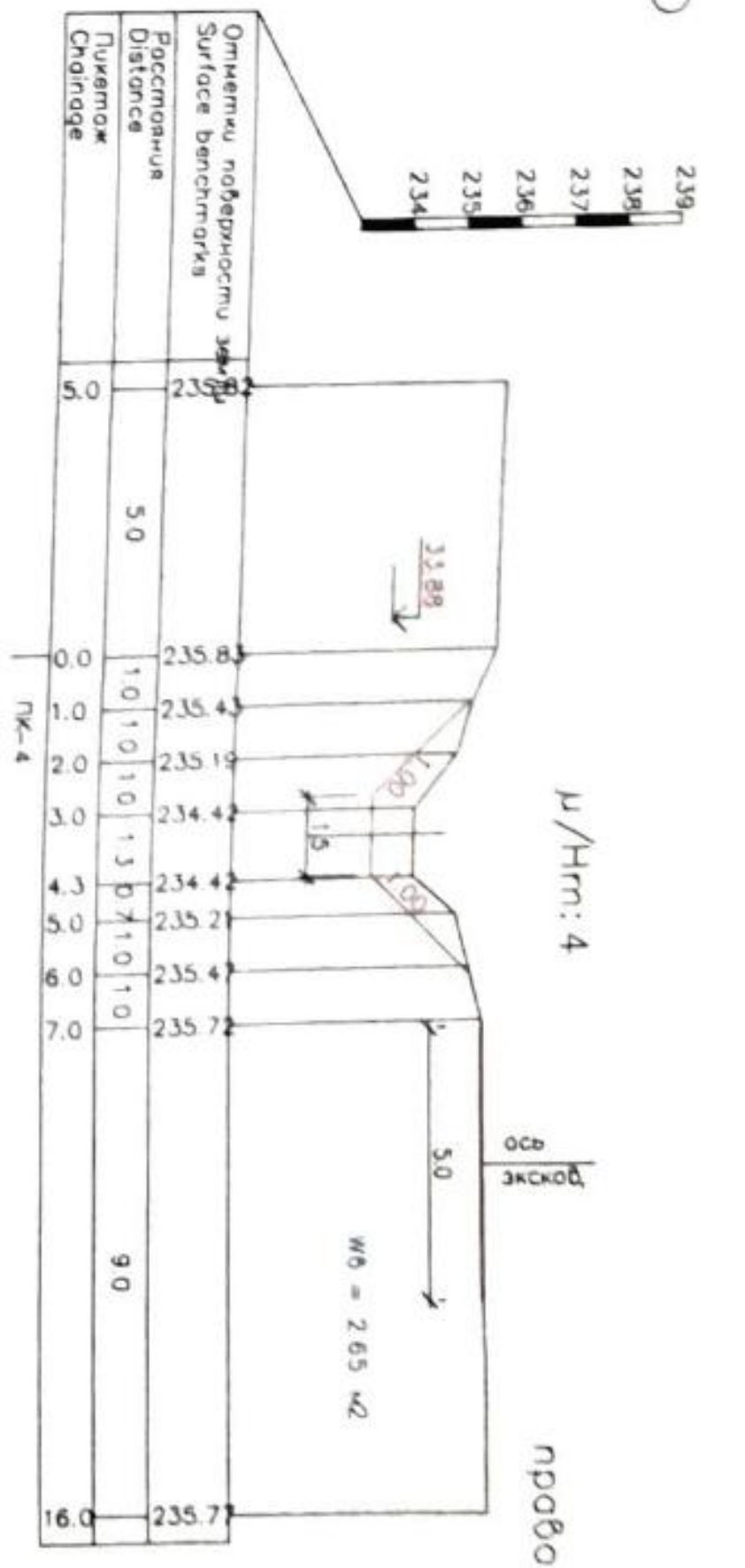
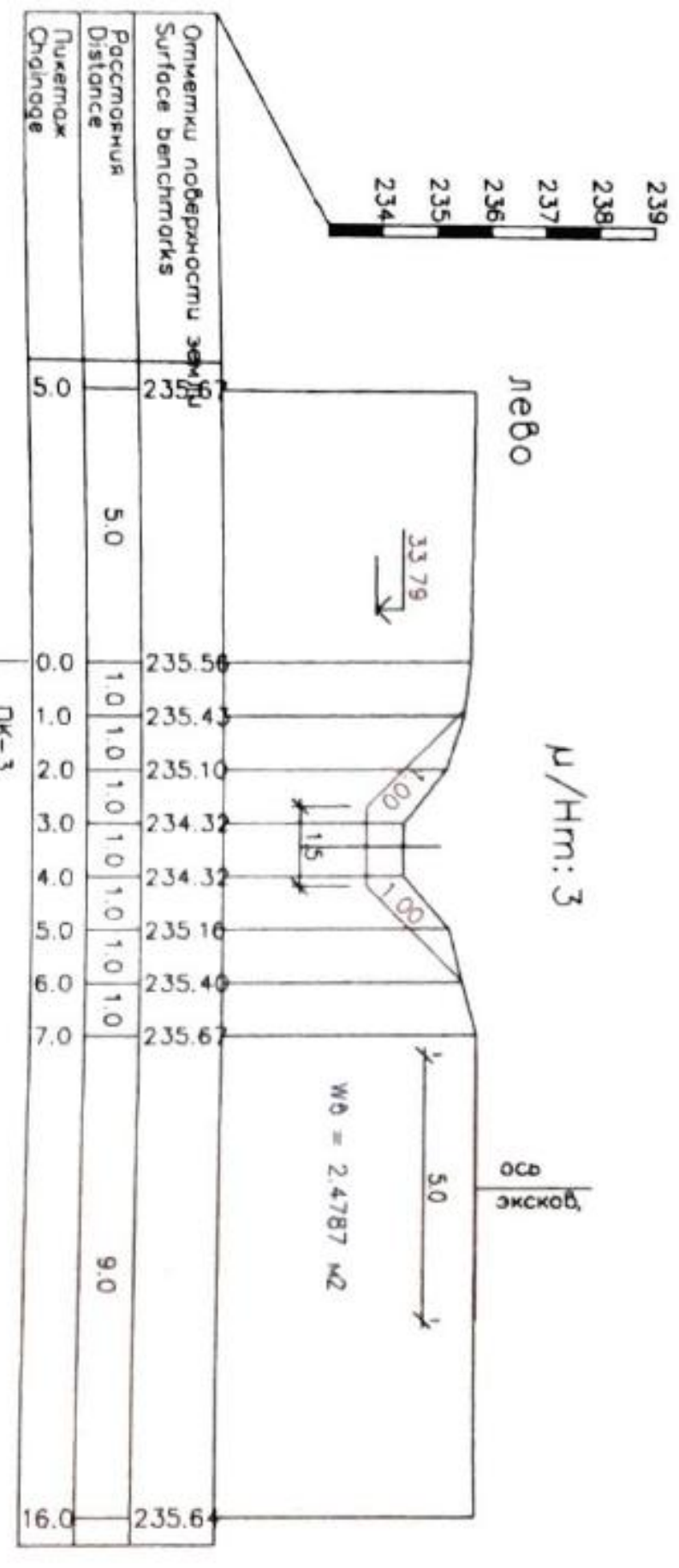
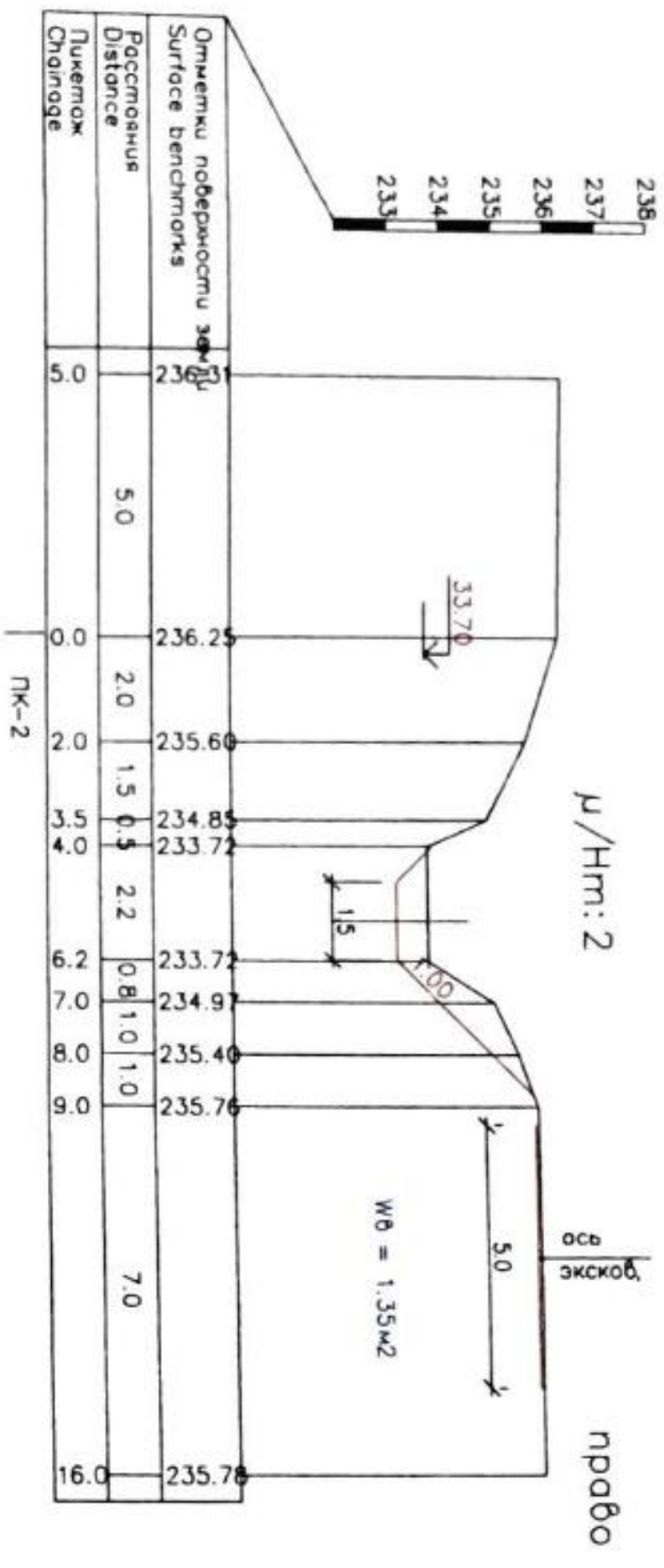
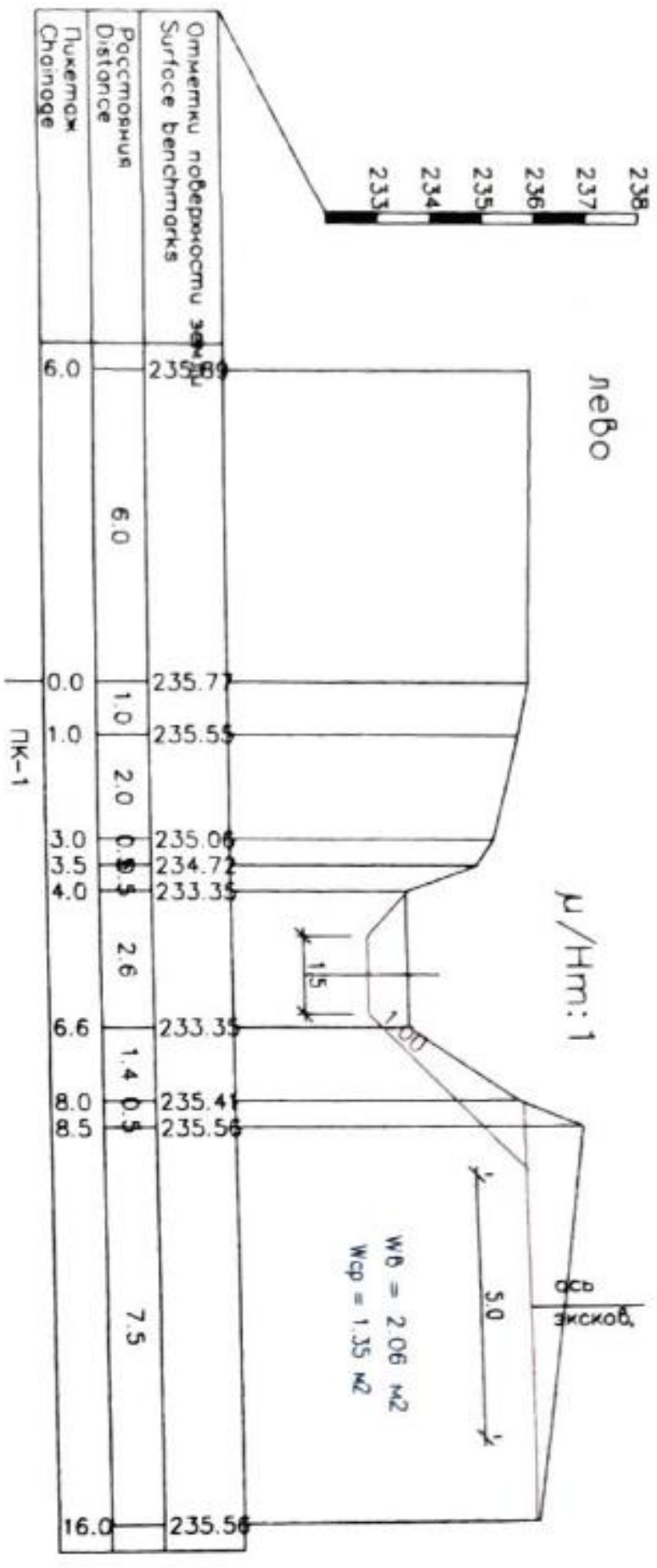
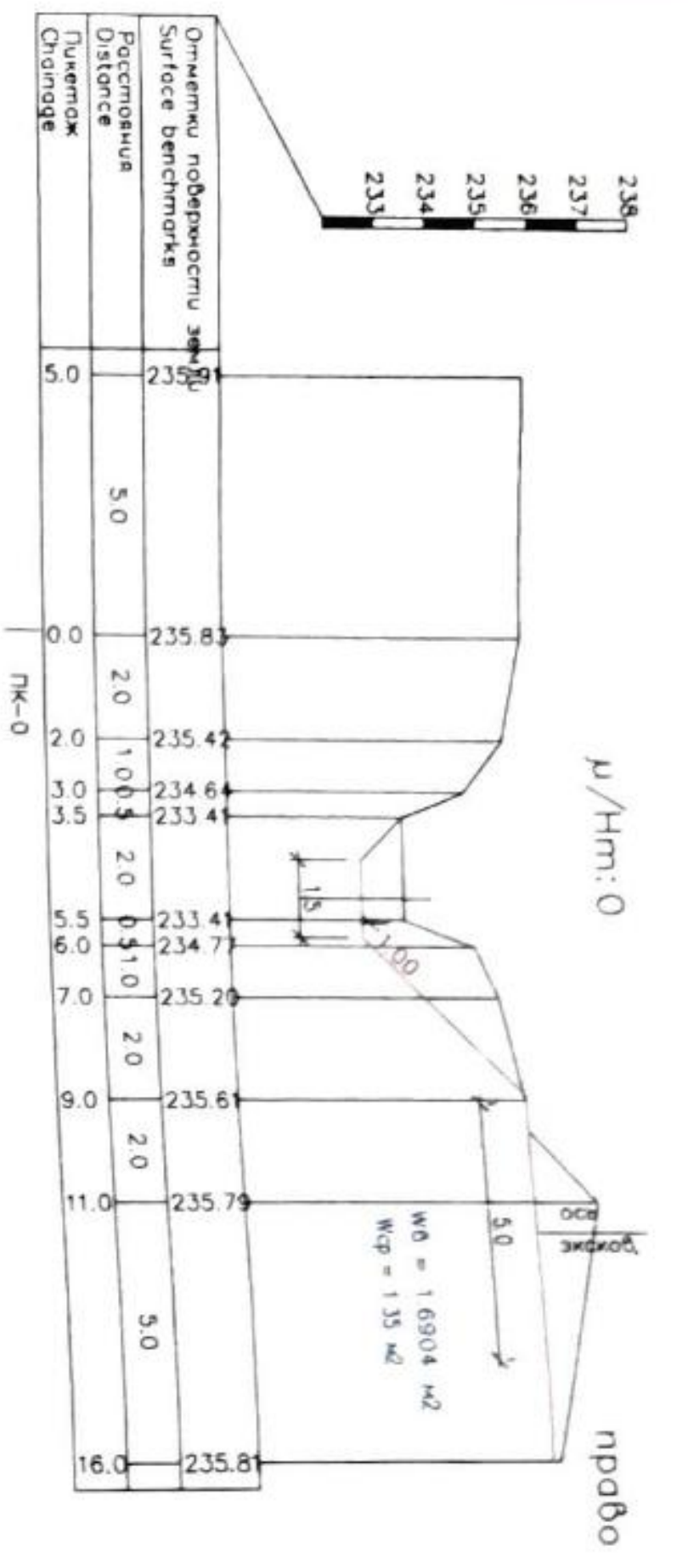



# КАНАЛ Маг Кабардар

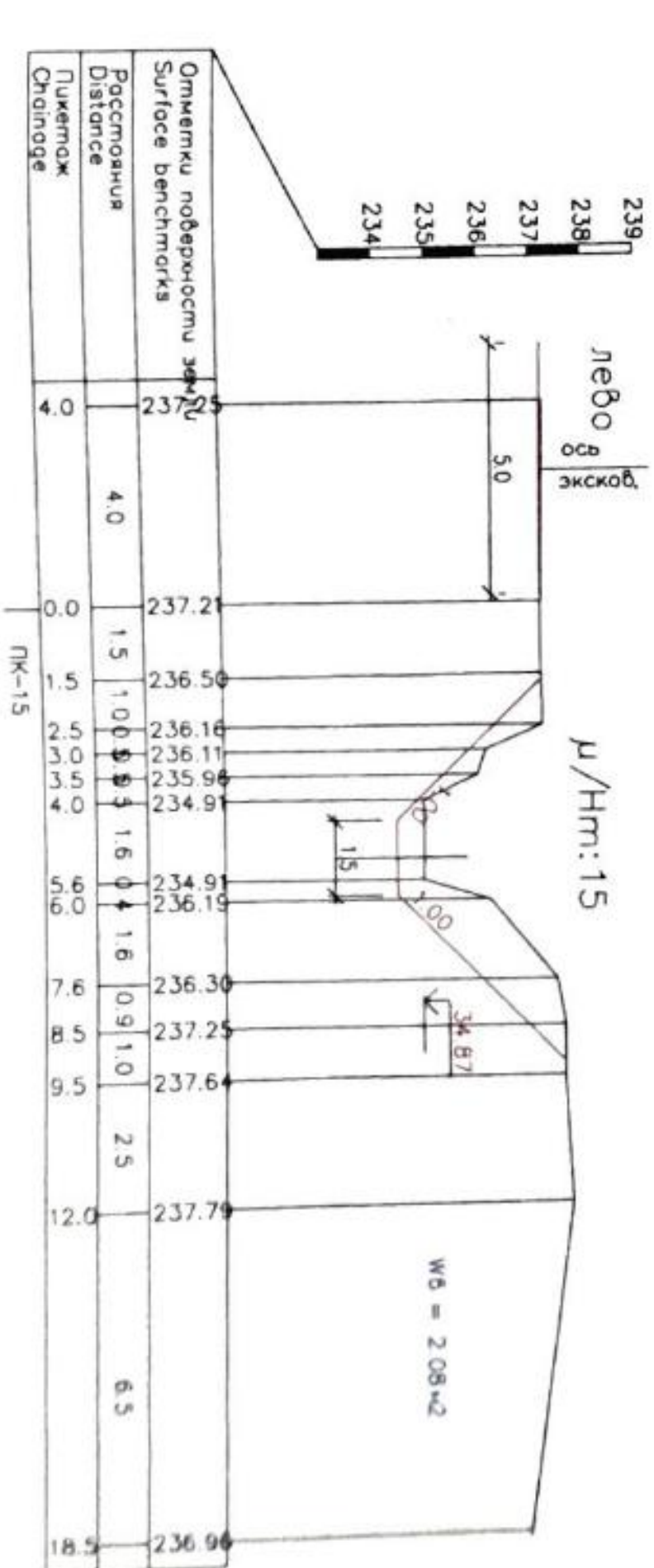
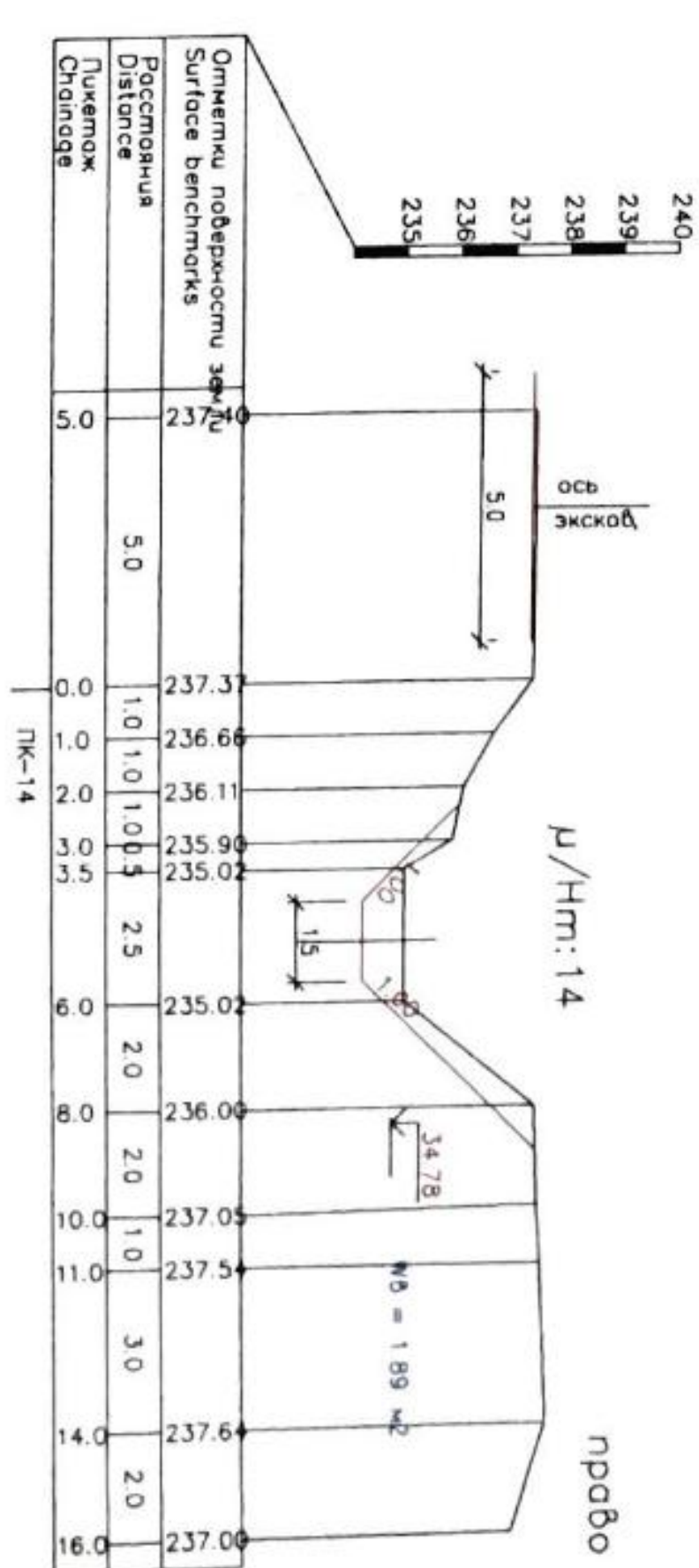
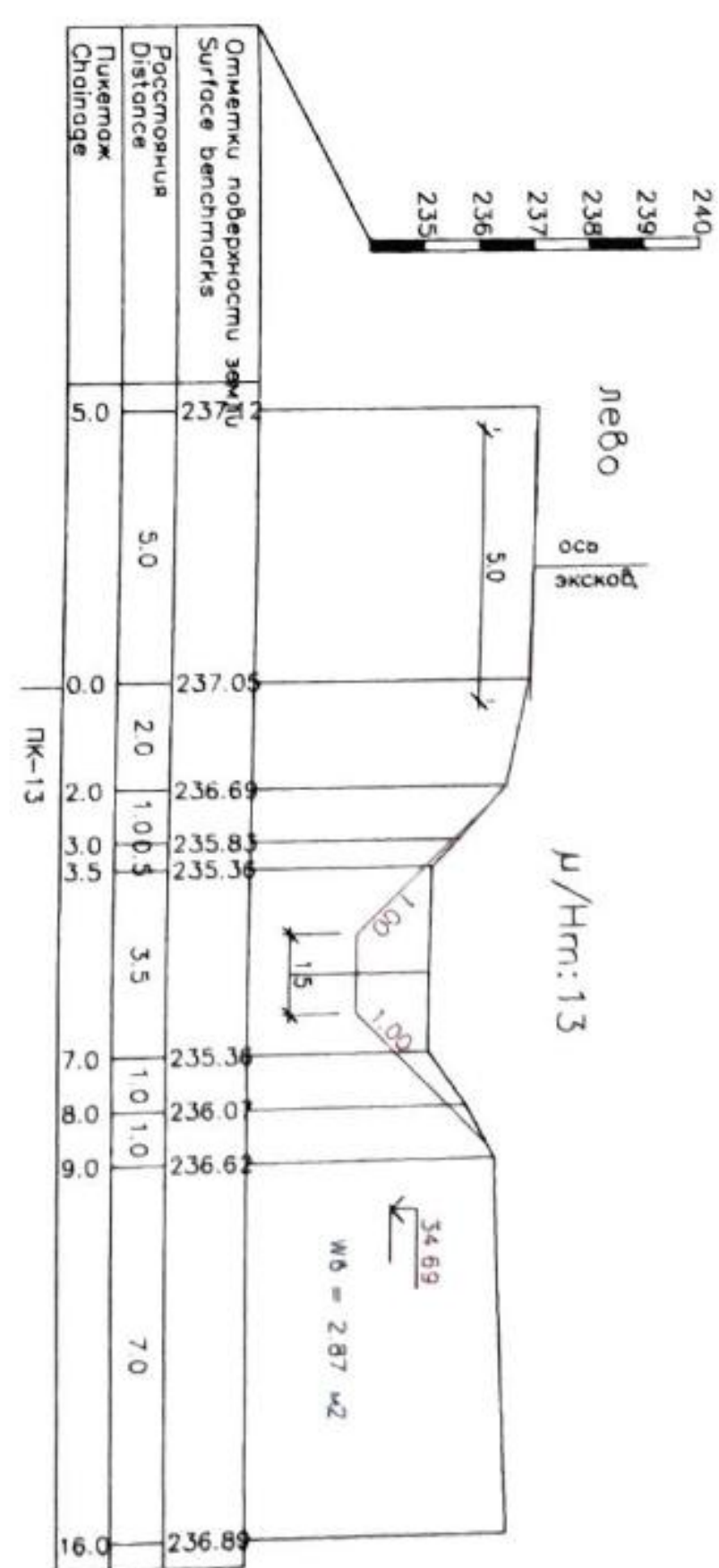
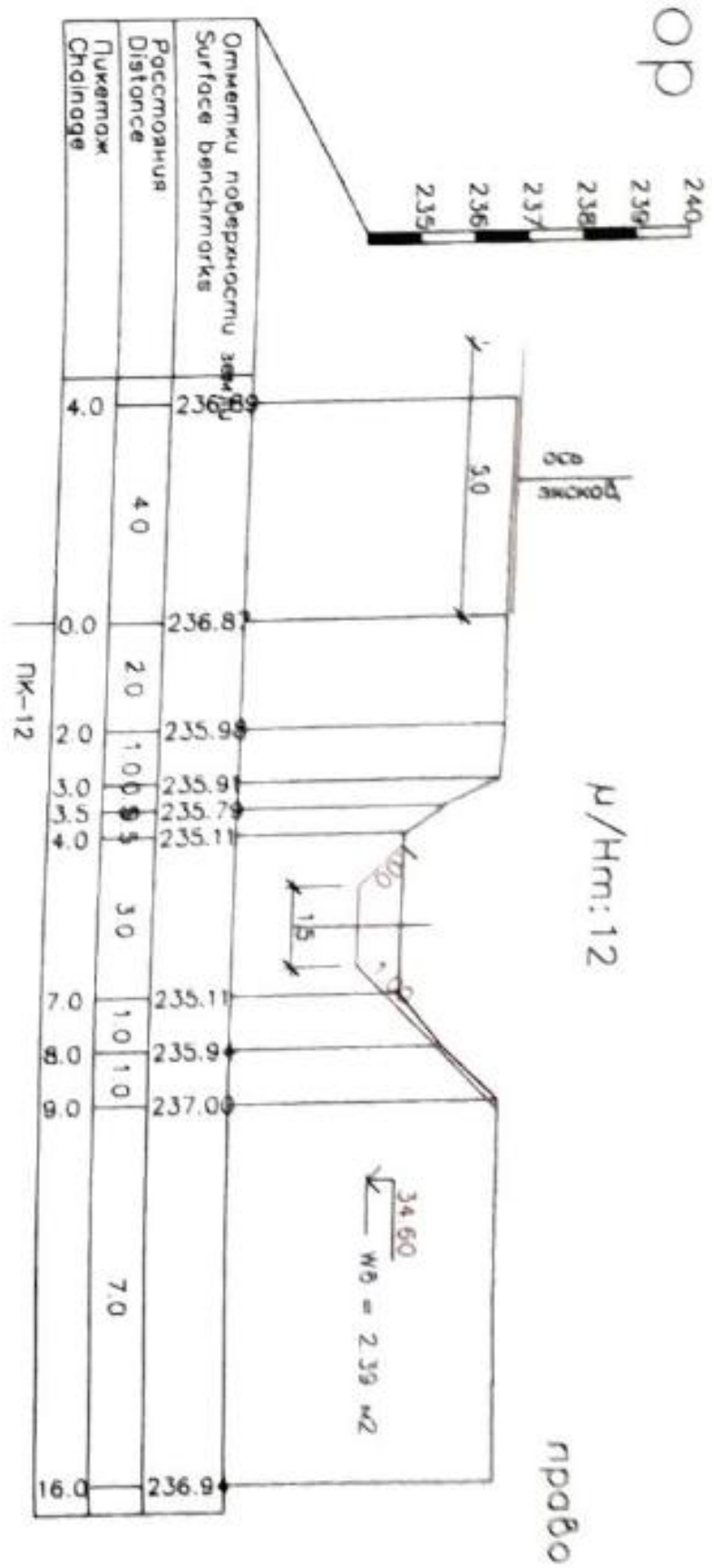
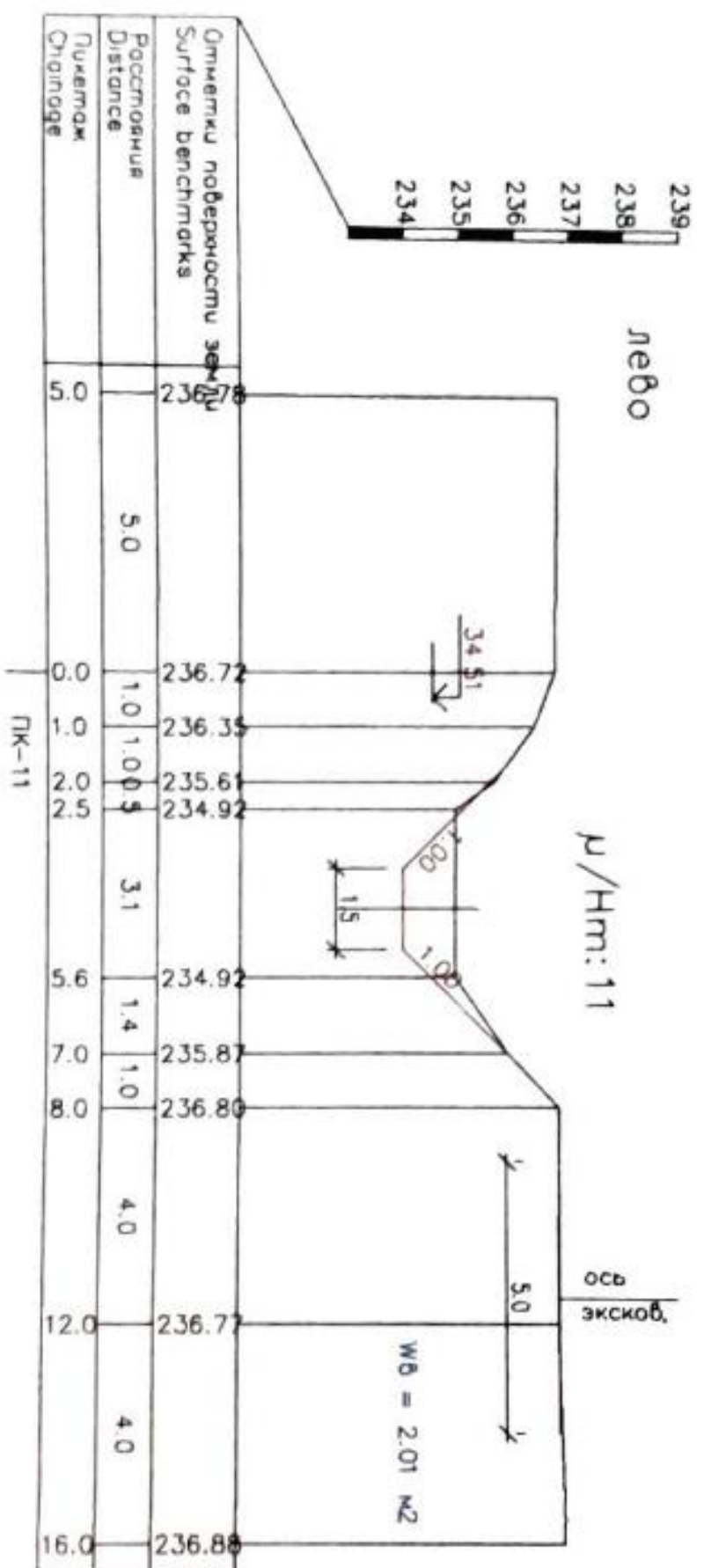
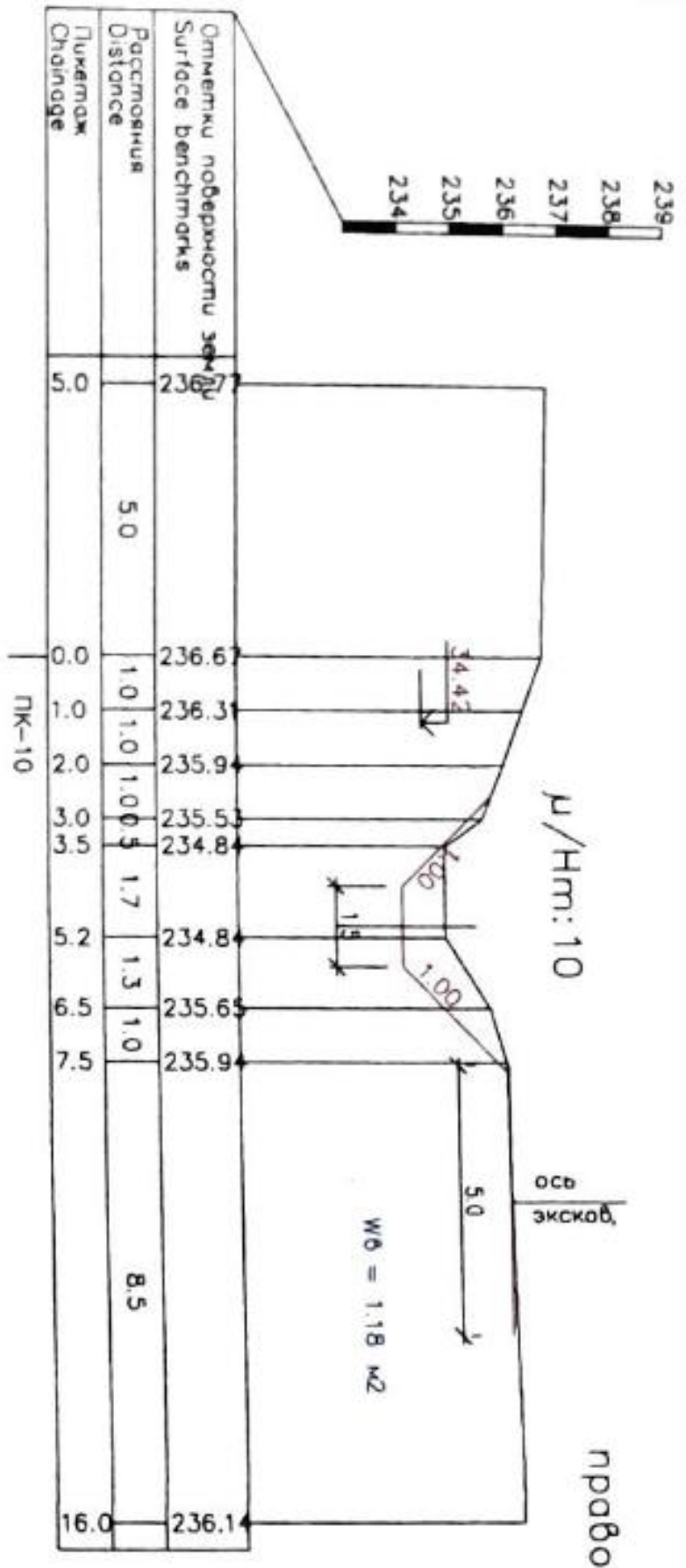
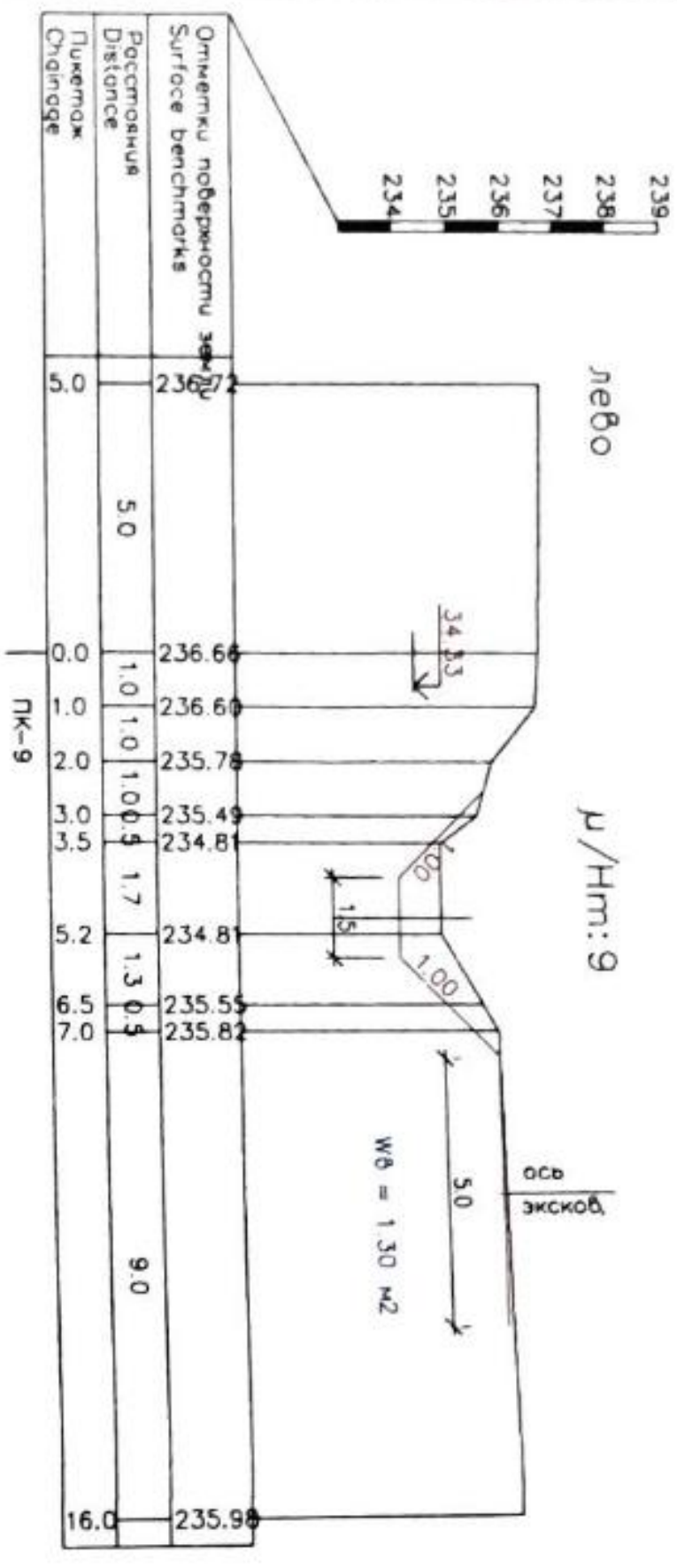
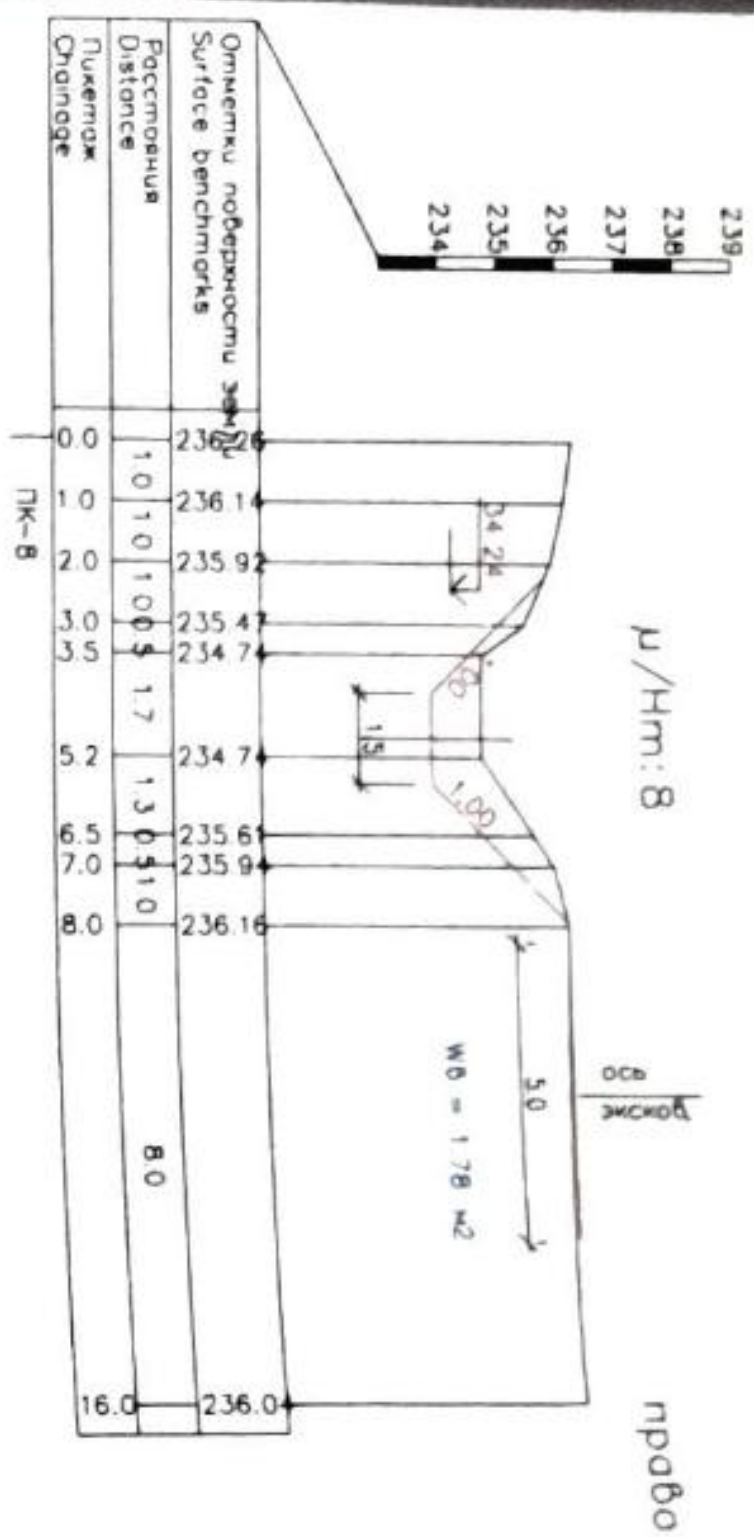



# КОНОЛ Маг Кабарзоп

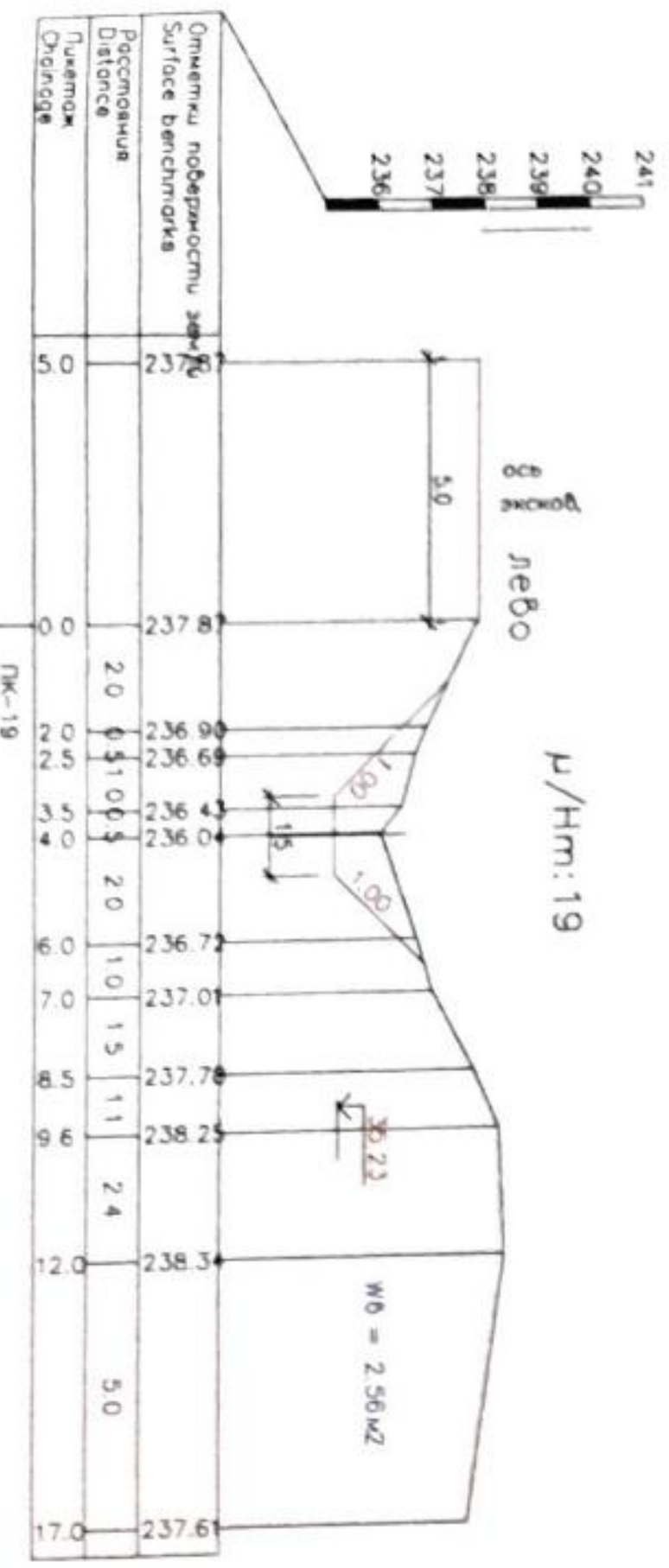
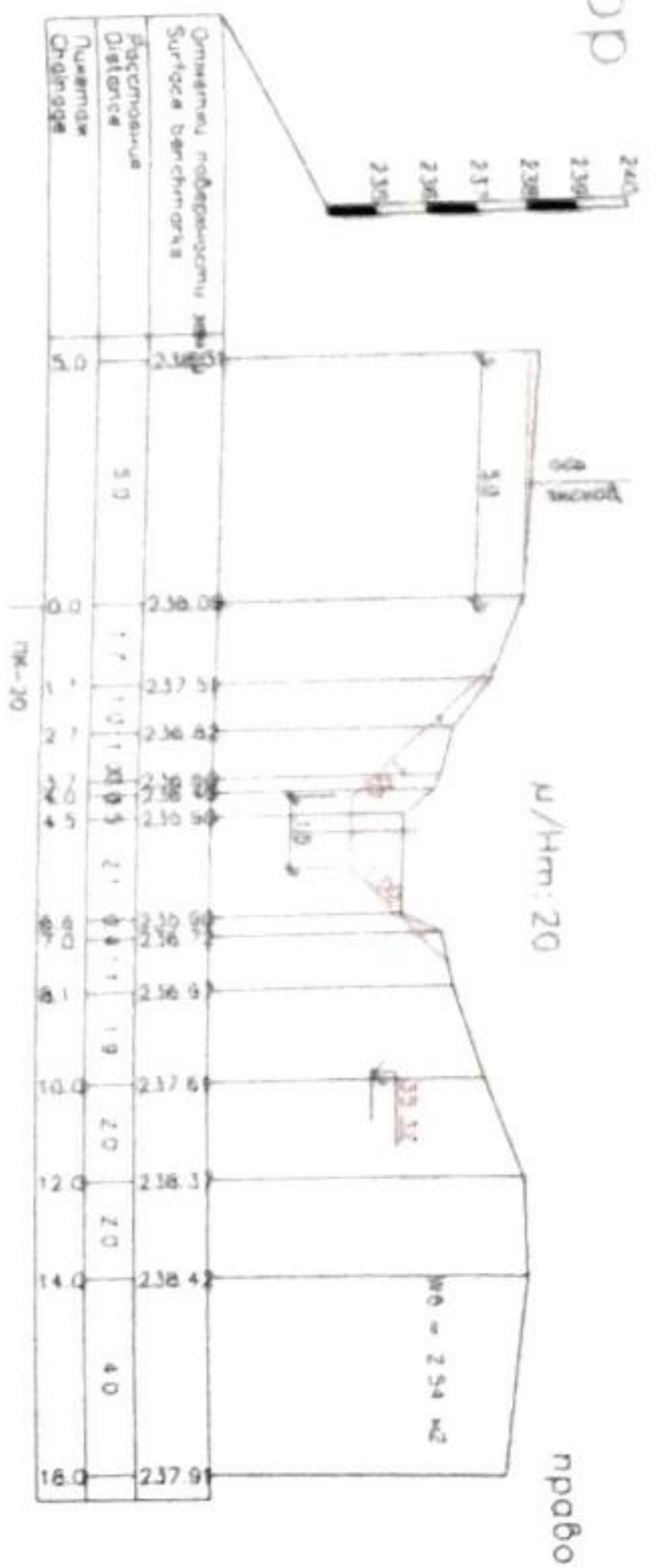
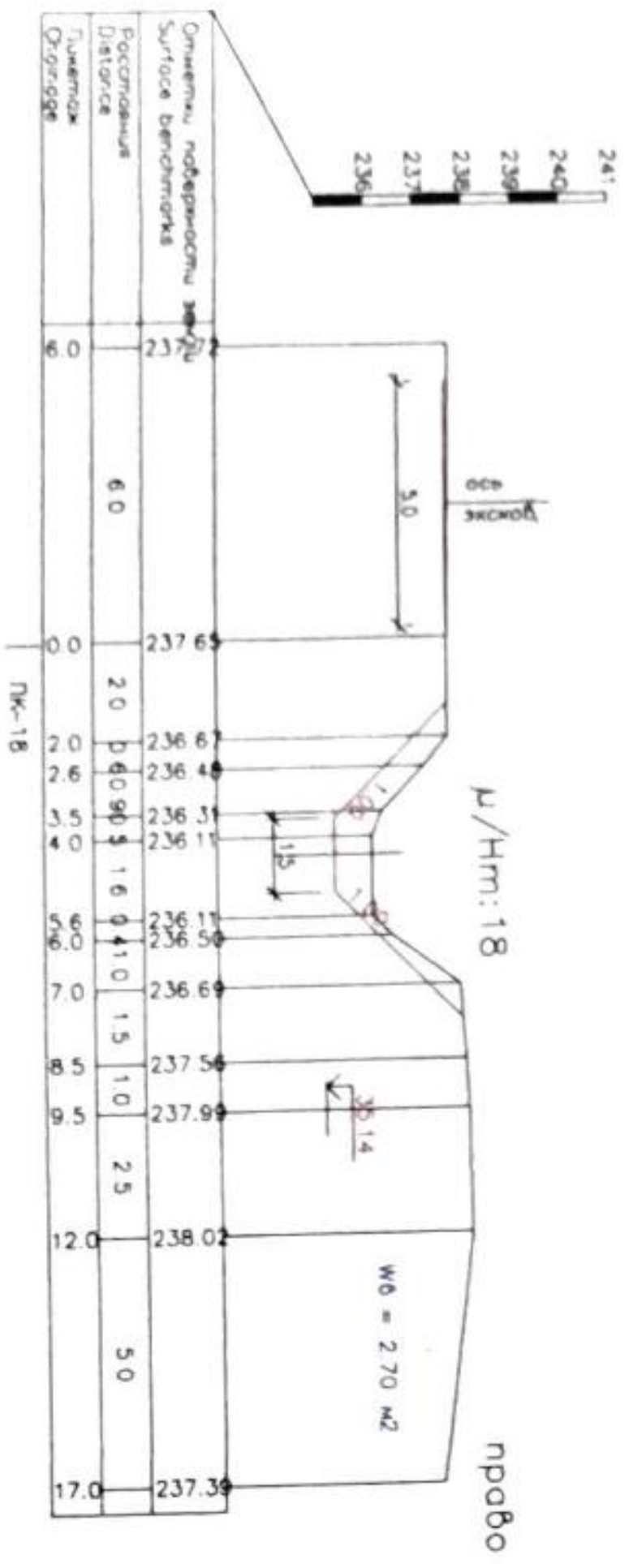
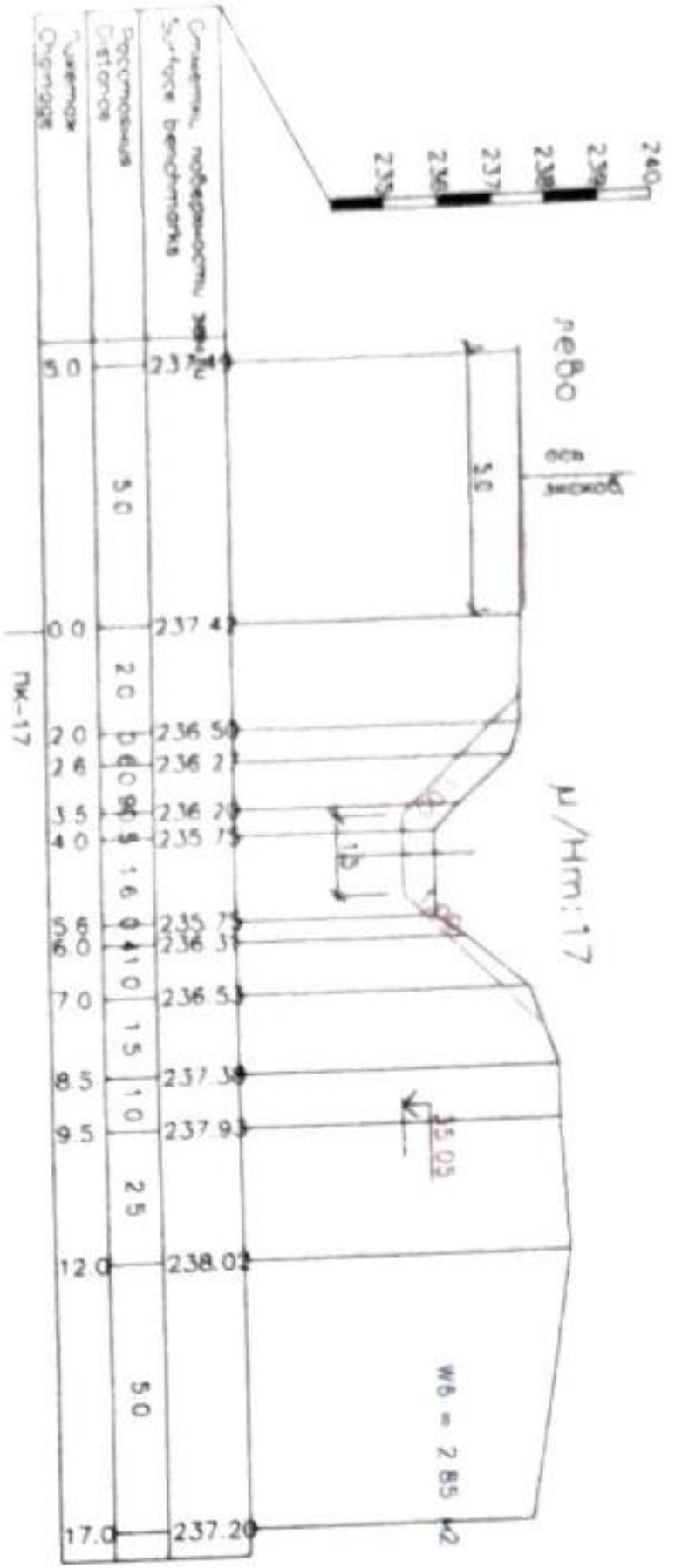
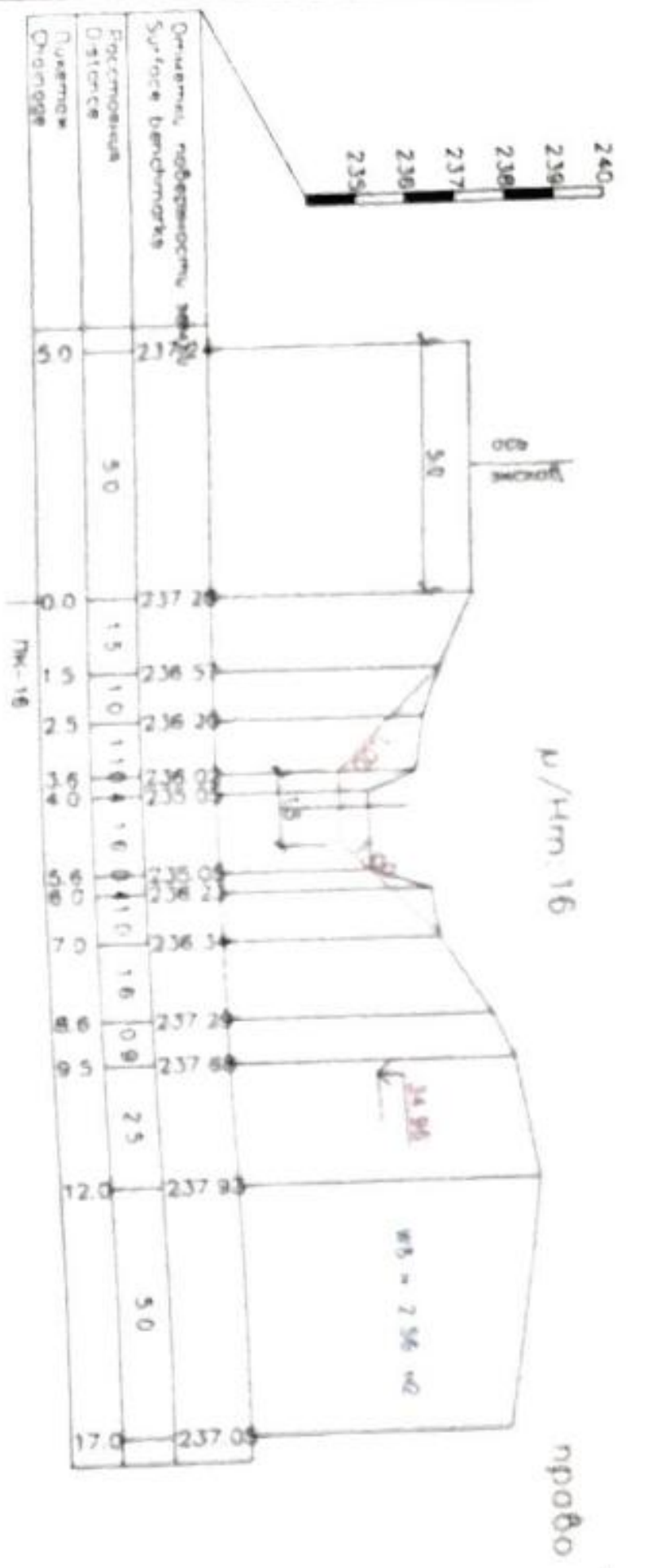



Канал Хишраб

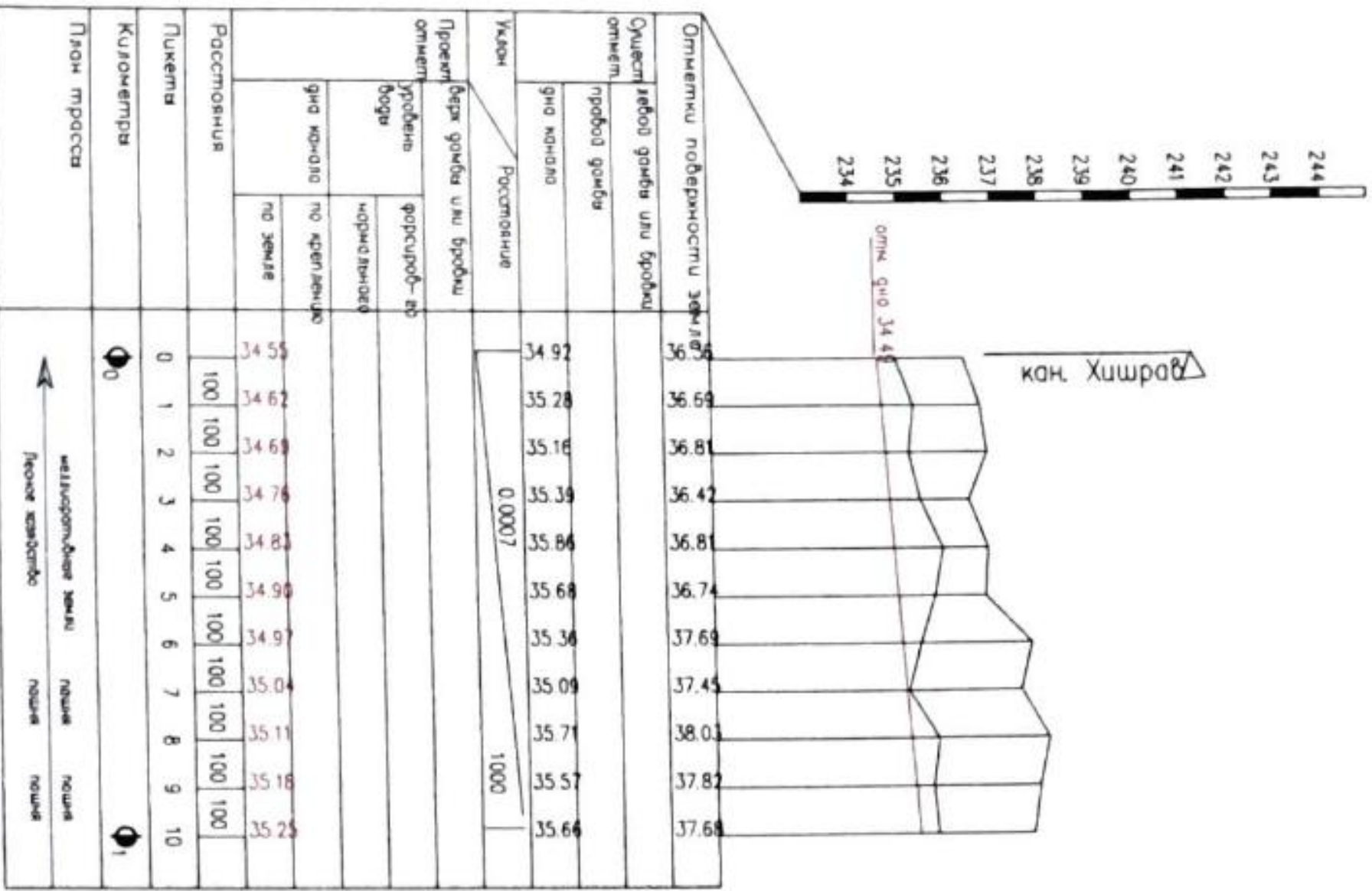

Примечание:

При пересечении канала и при работе в зоне охраны коммуникаций (ЛЭП Газопровода, связь) механизму производить вручную в присутствии представителей соответствующих организаций.

Канал Лагер

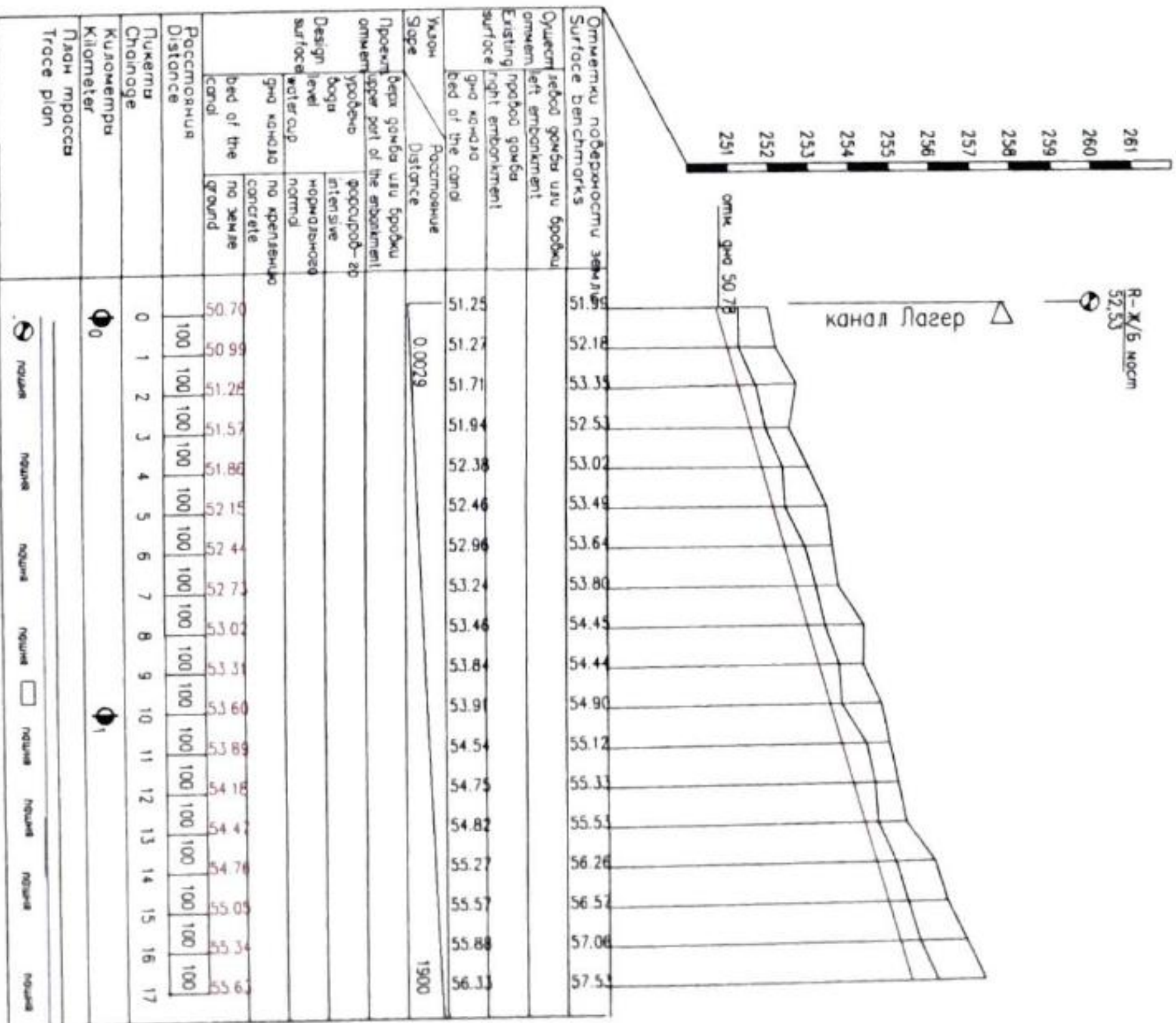

«Самарканд вилояти Самарканд туманидаги «Даштоқ», «Кичик Каварзор, Хишраб» ва «Лагер» каналларини тазарош.

|       |            |                   |                       |
|-------|------------|-------------------|-----------------------|
| Испол | Джурбаёков | Проходный профиль | Часть не представлена |
| ГИП.  | Эсанов     | Канал Хишраб      | Стация                |
|       |            | Канал Лагер       | Лист                  |
|       |            |                   | Листов                |
|       |            |                   | Р.П.                  |







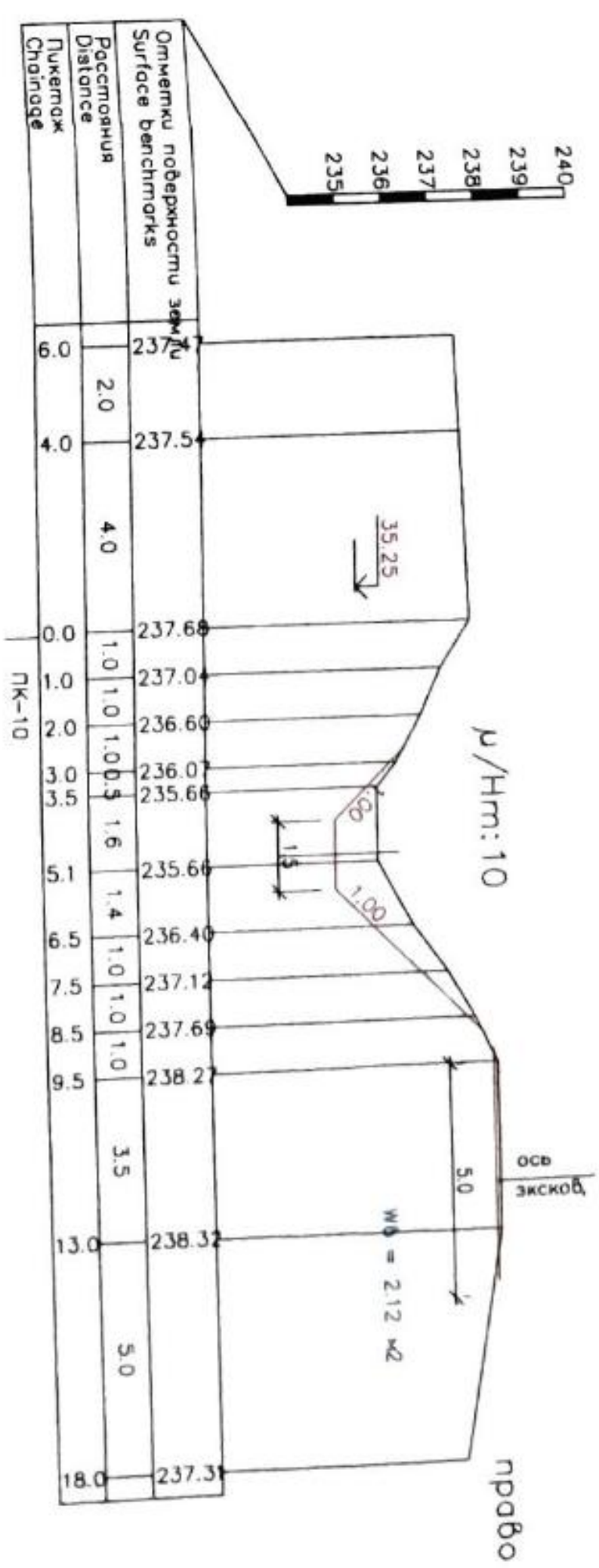
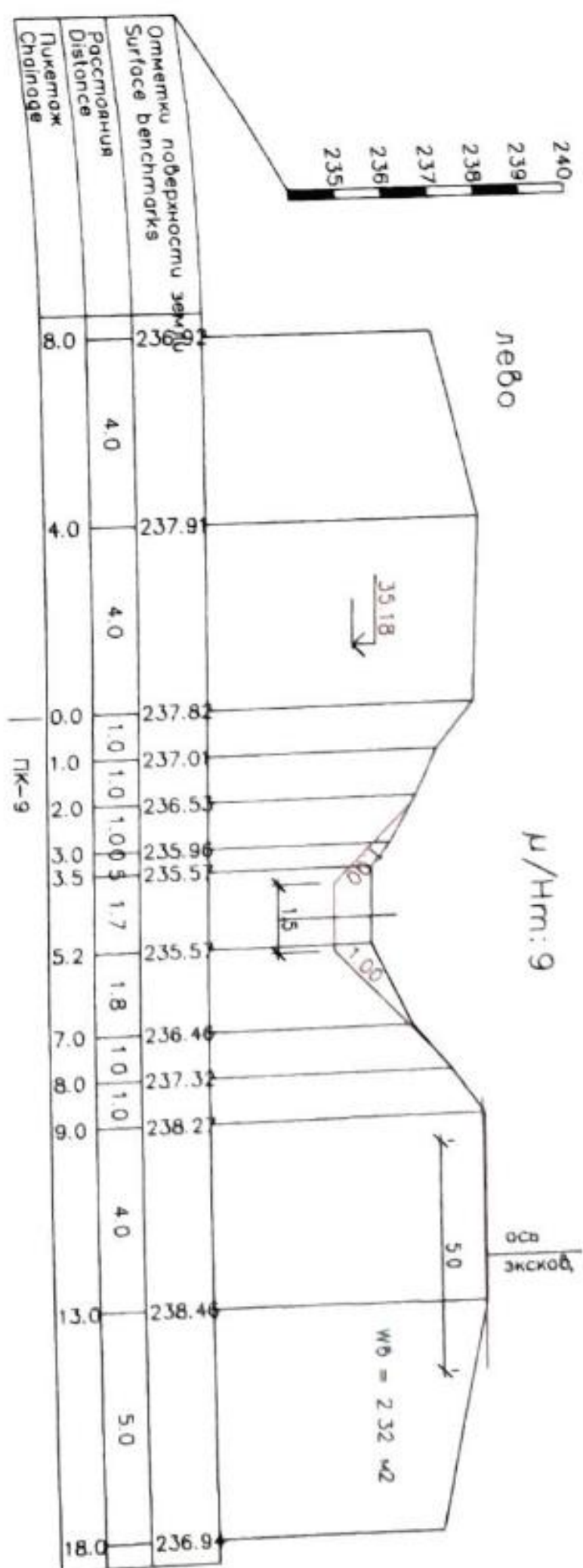
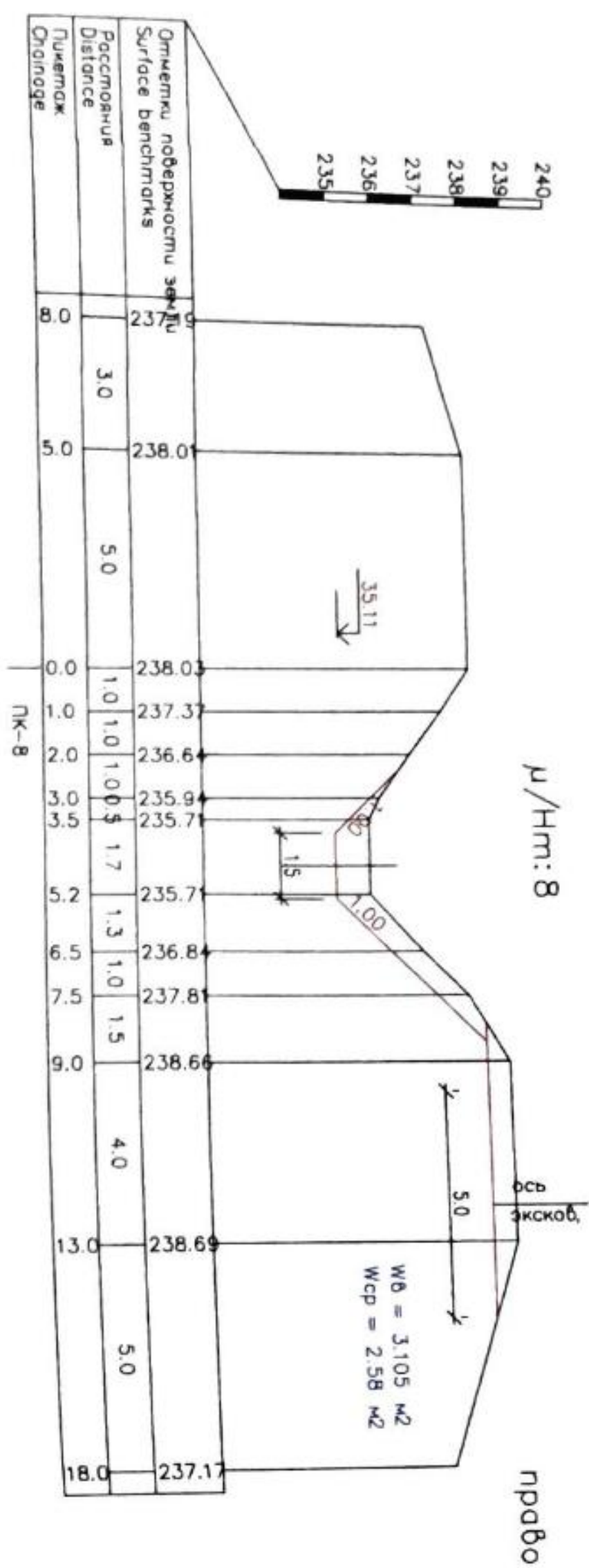
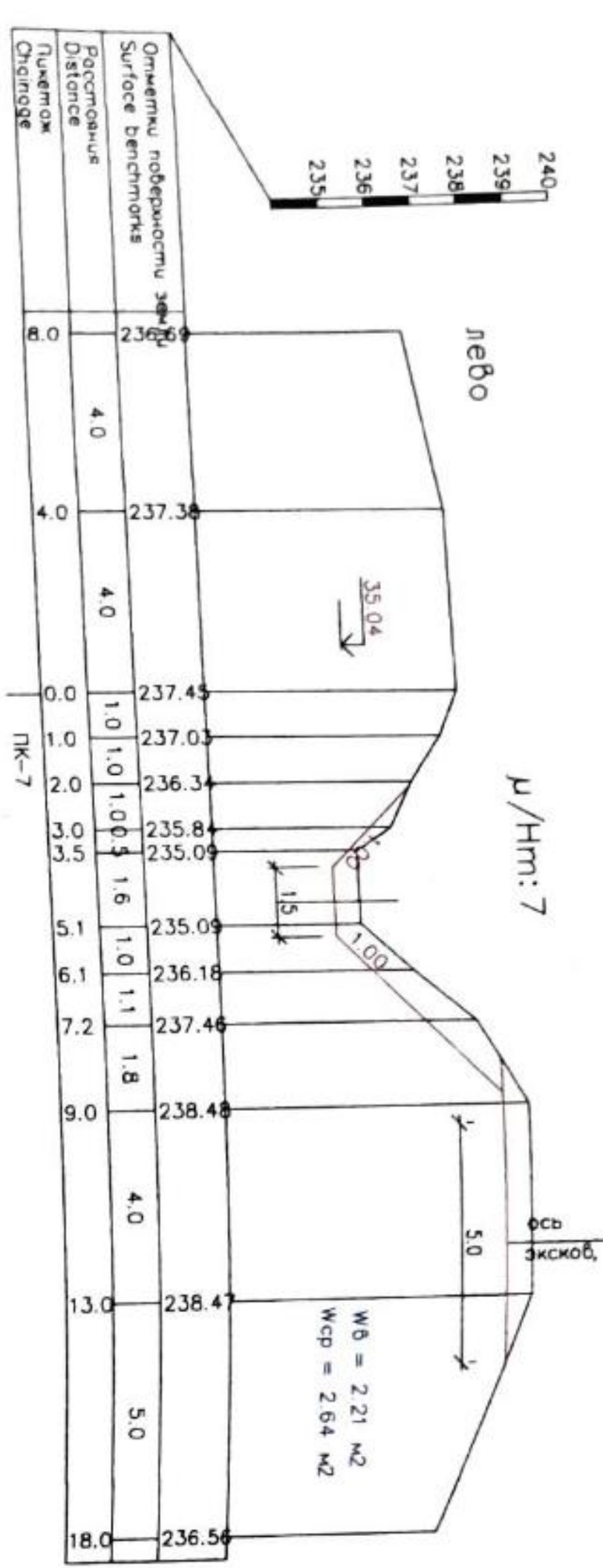
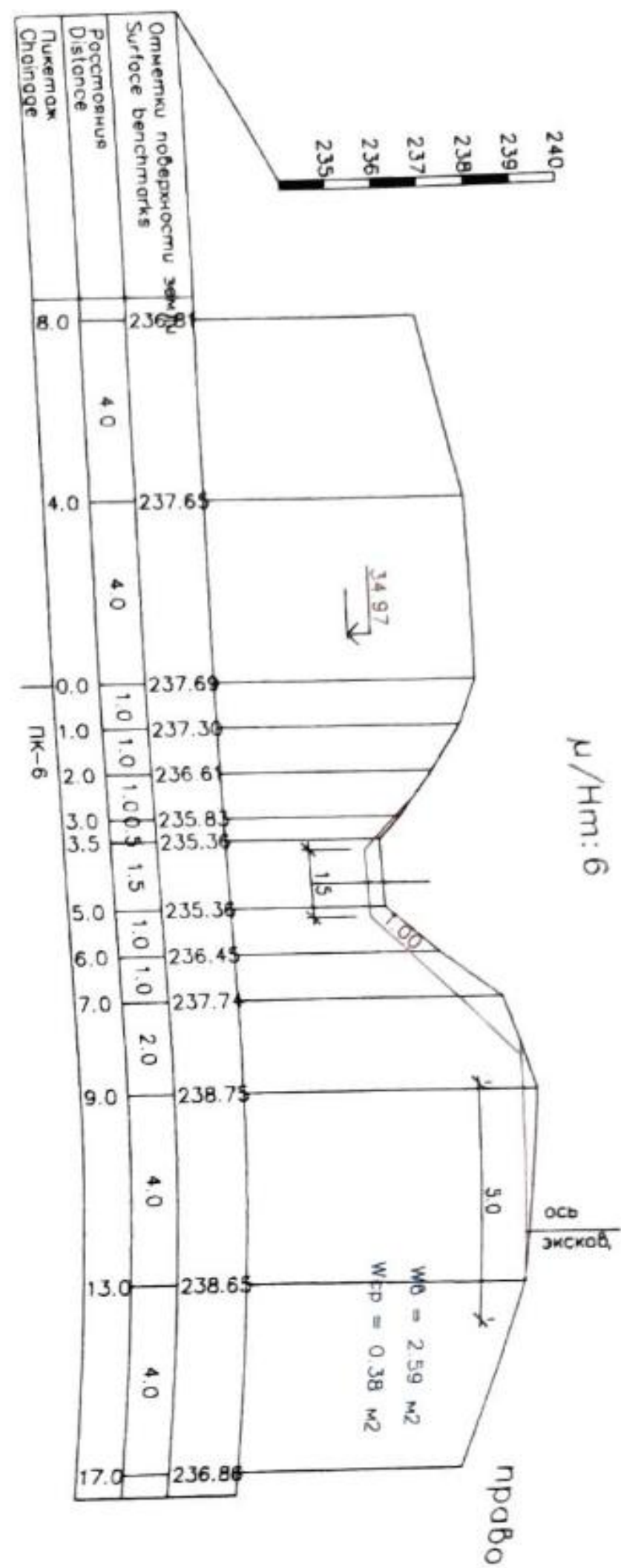



Канал Лагер

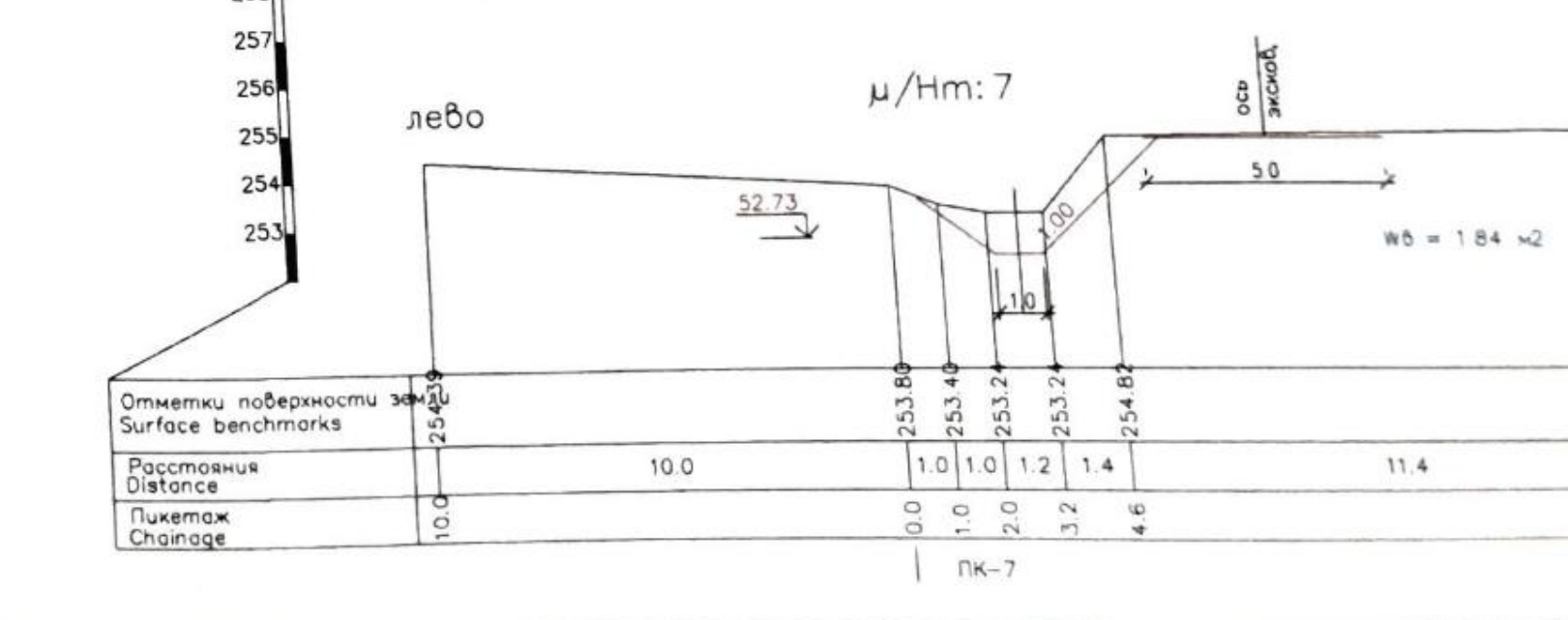
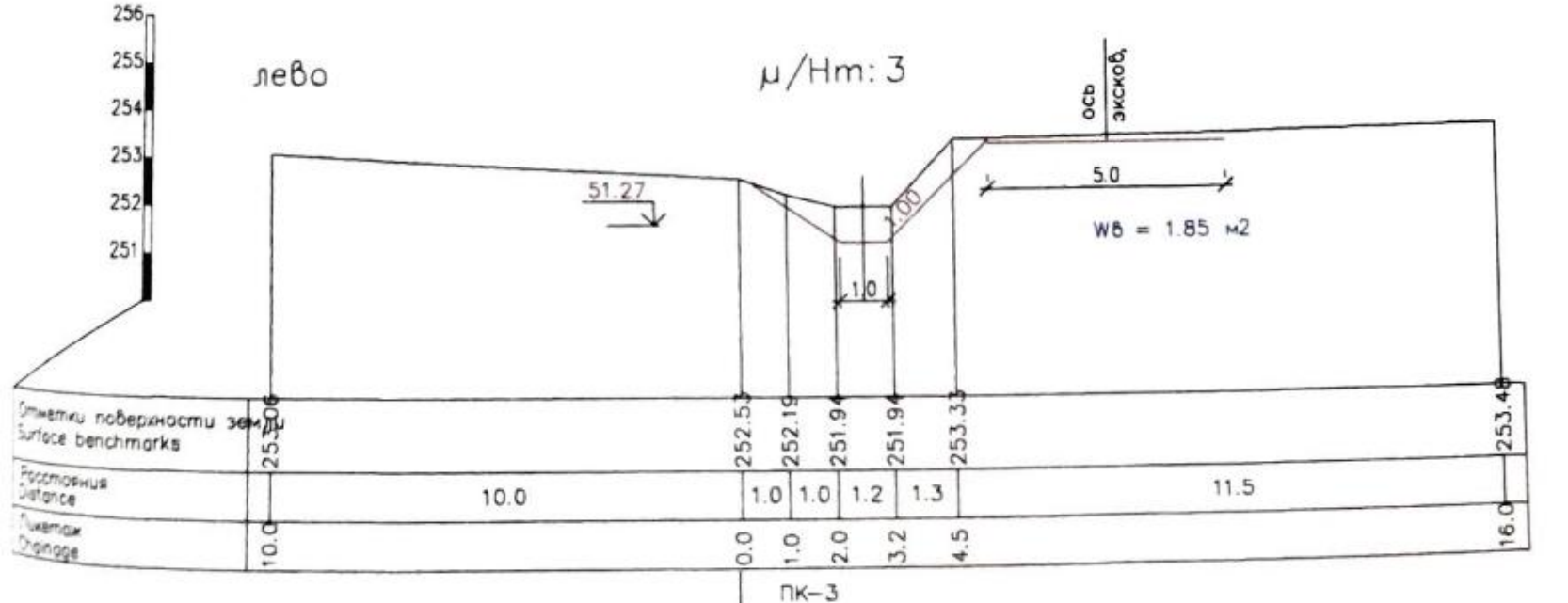
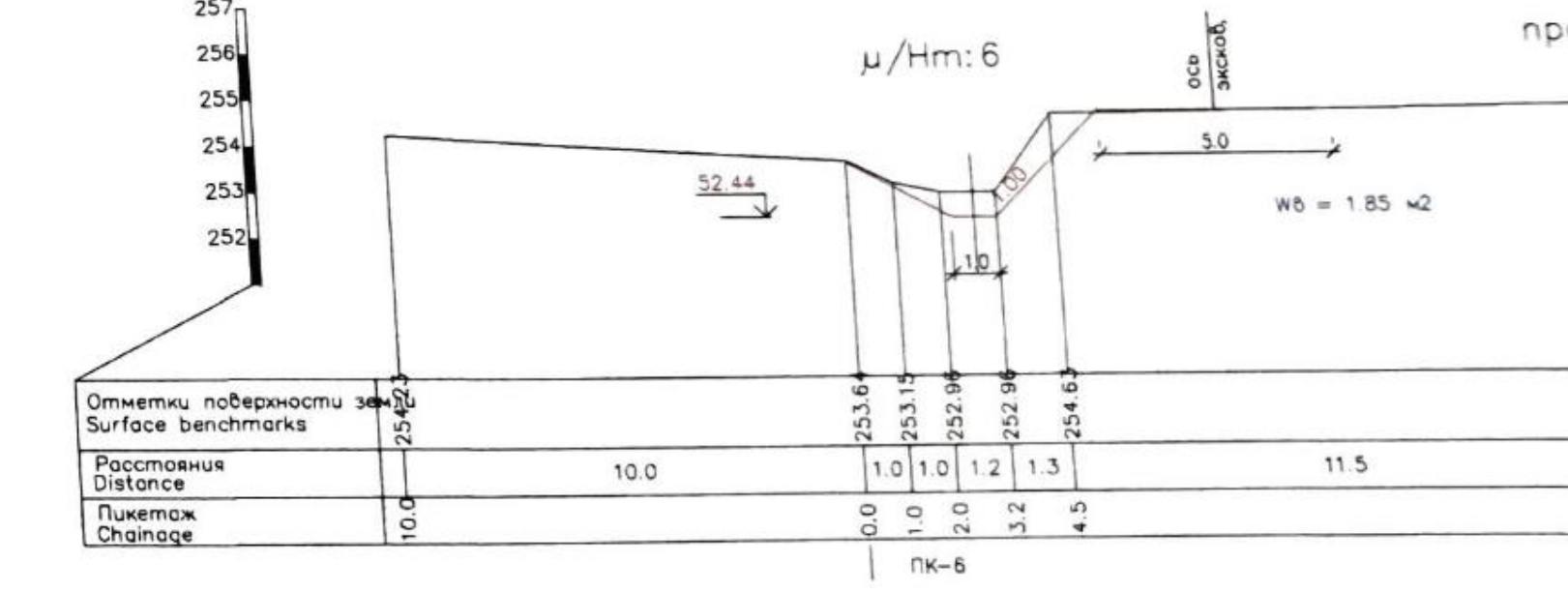
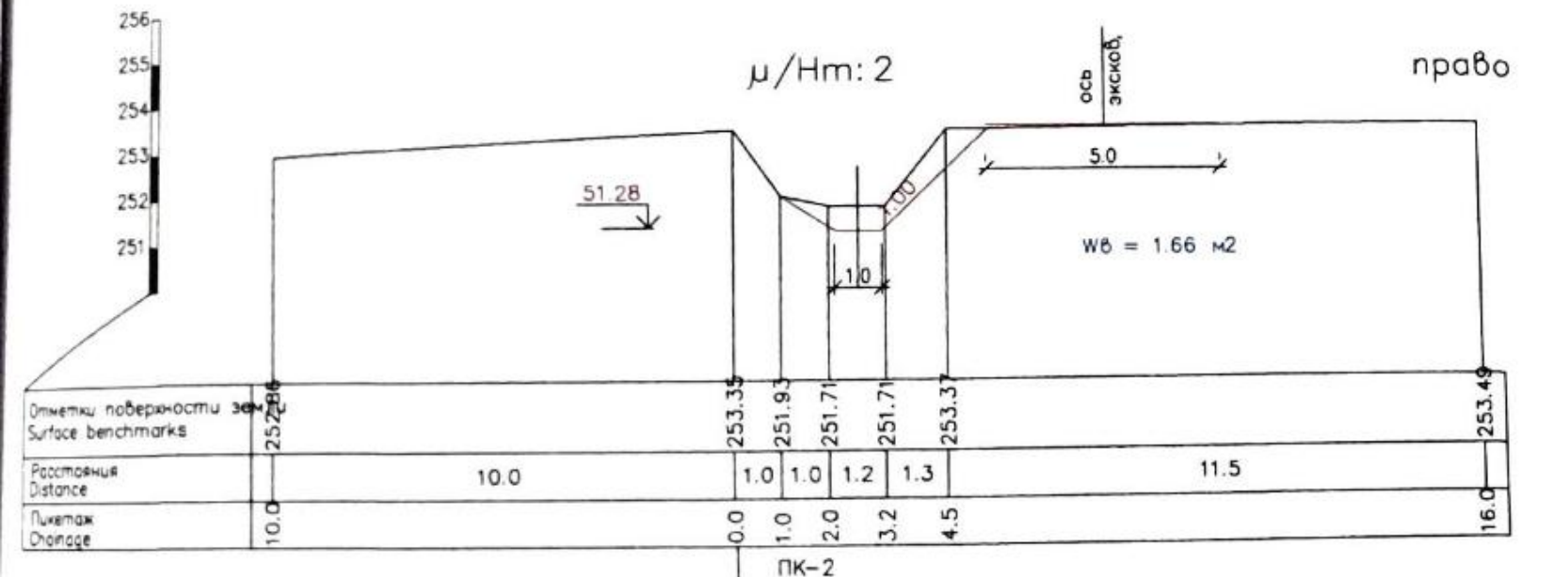
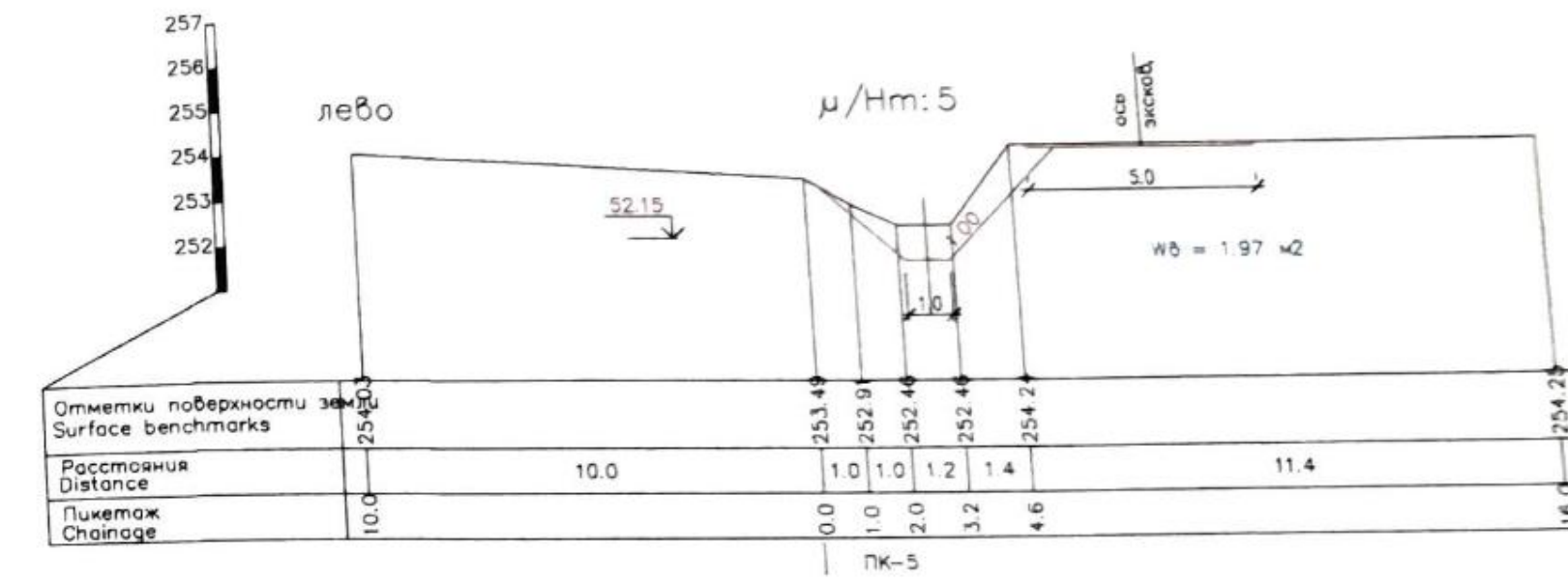
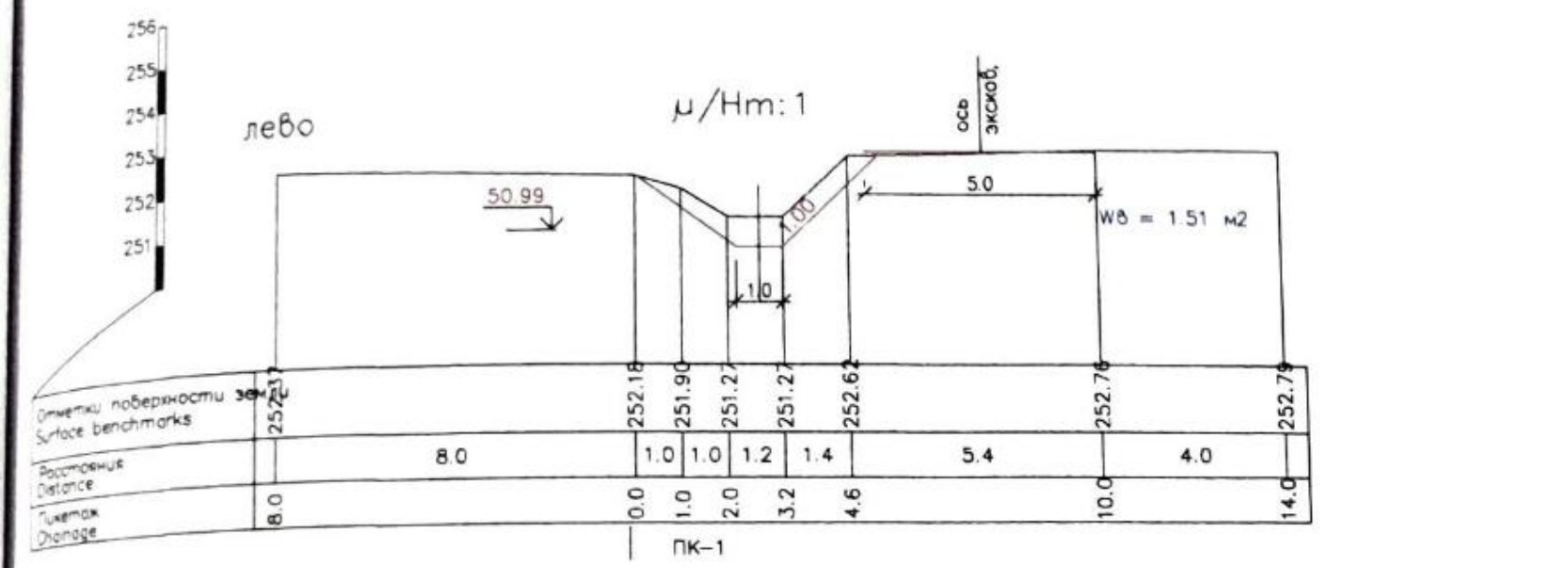
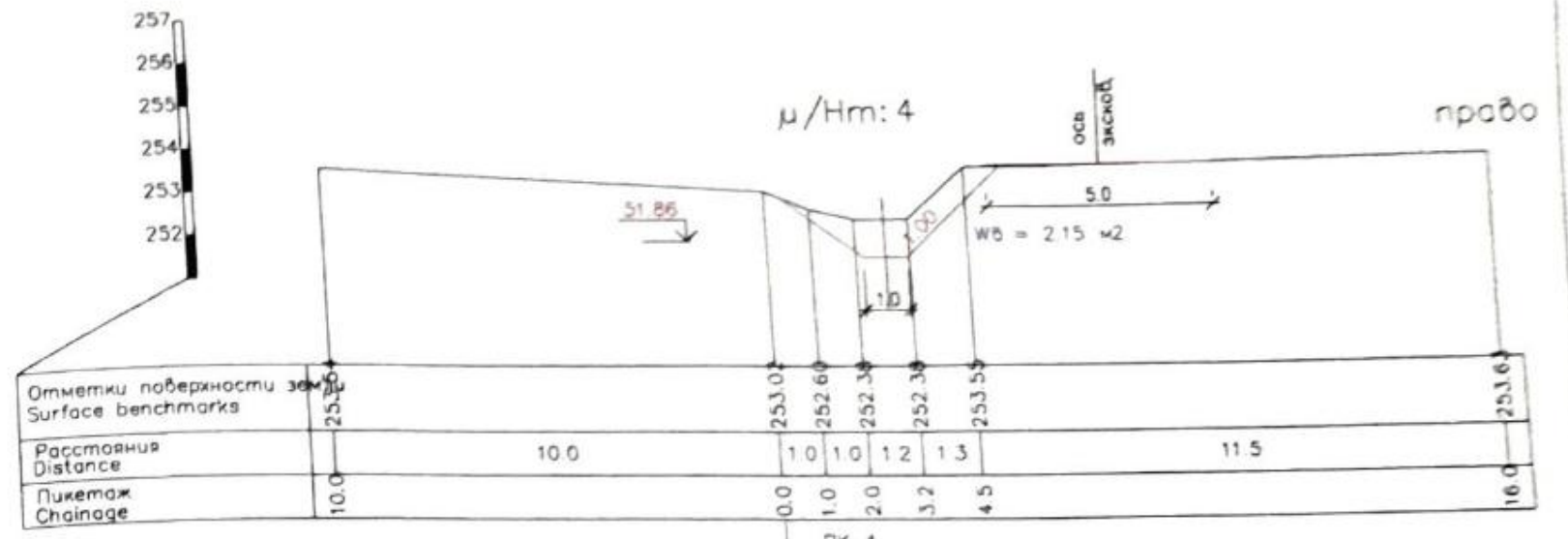
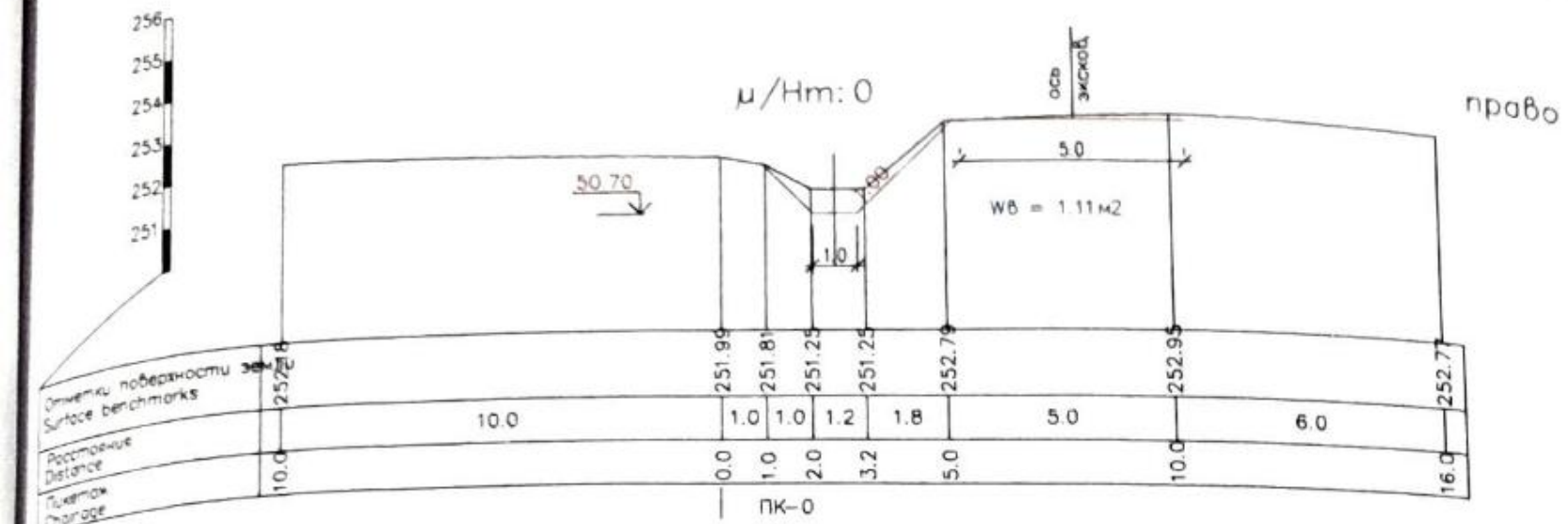



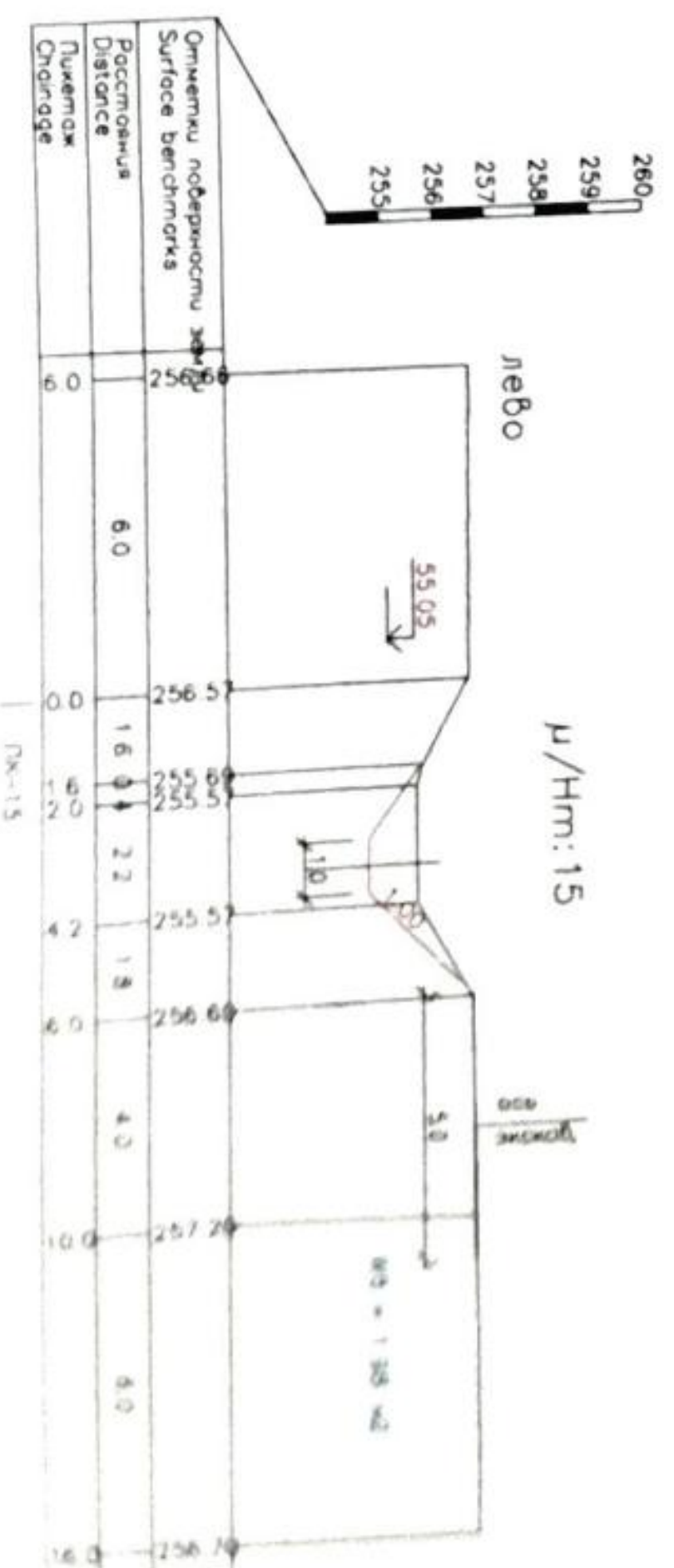
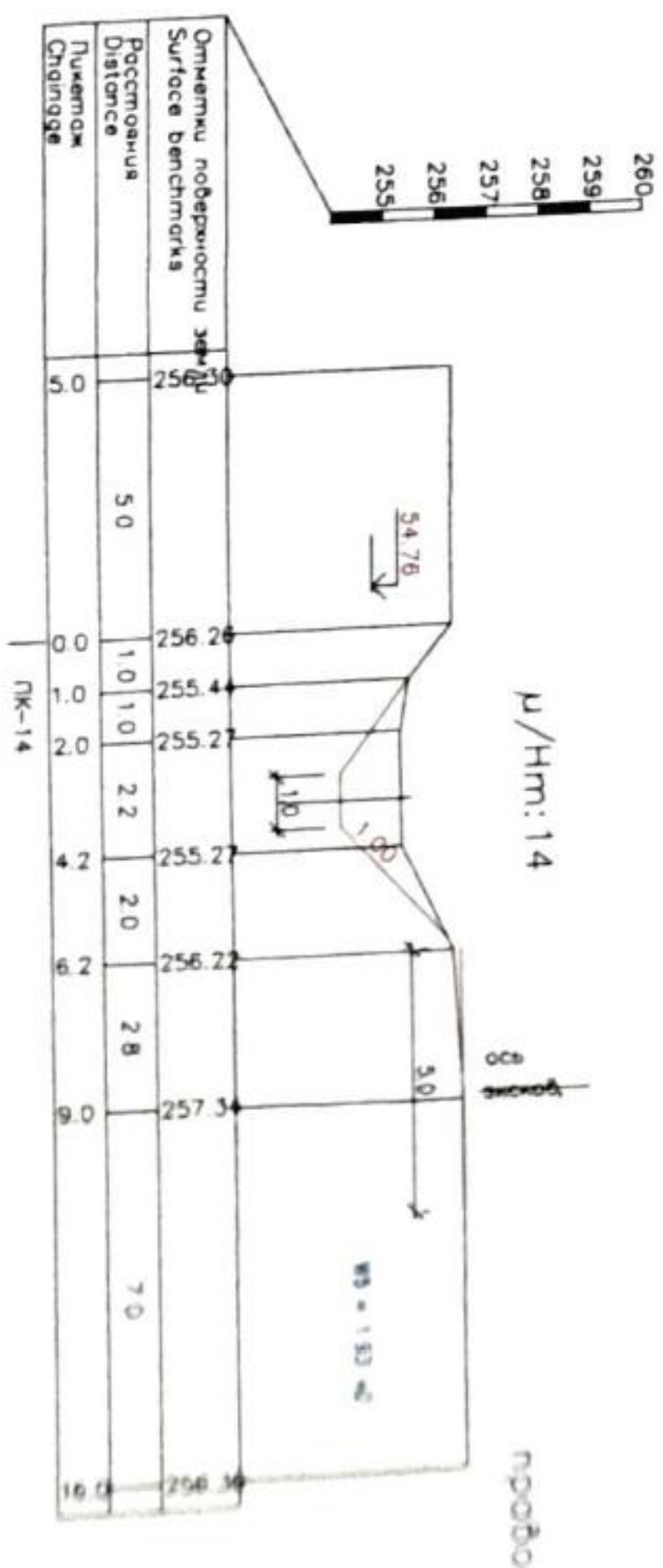
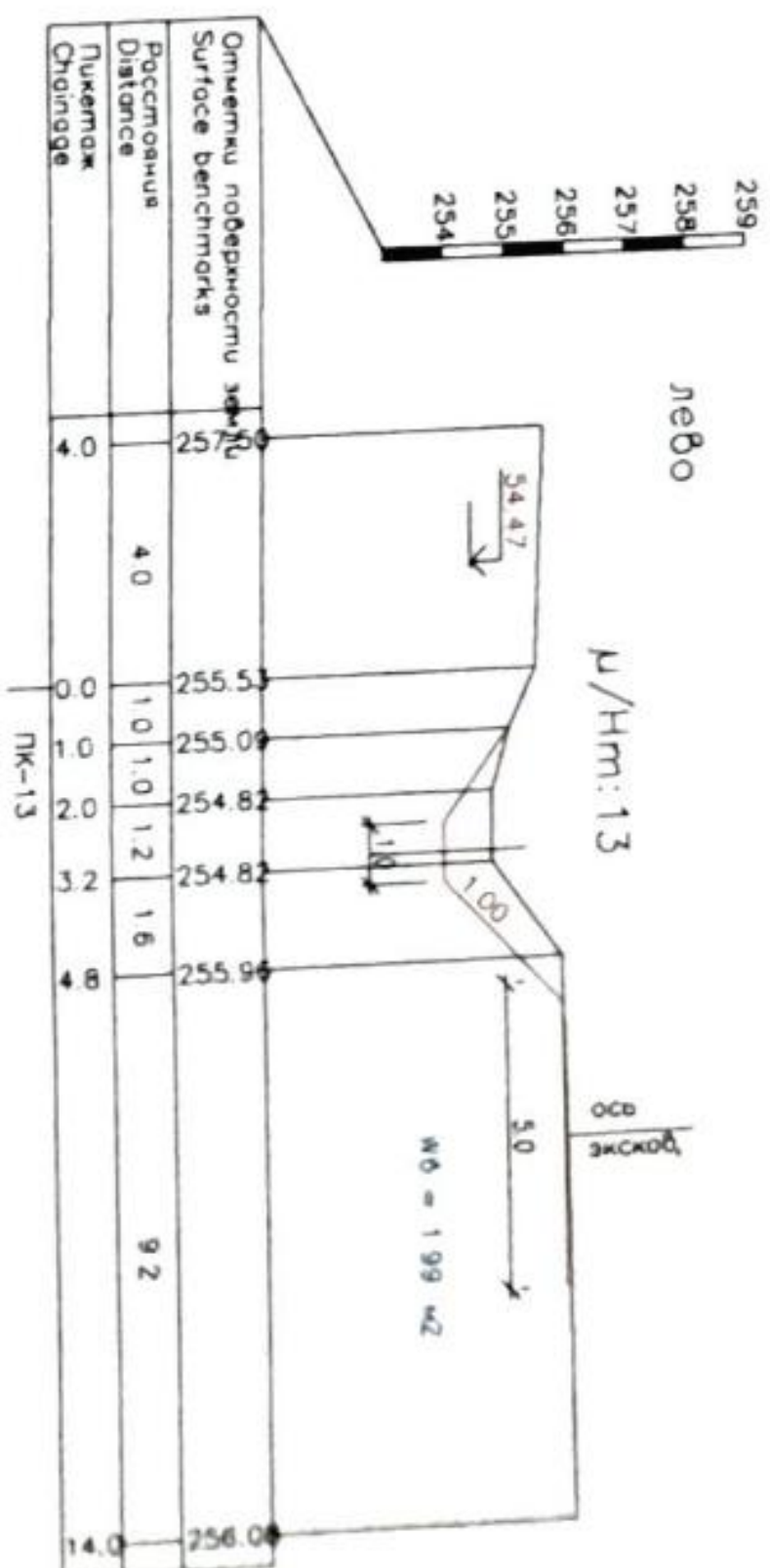
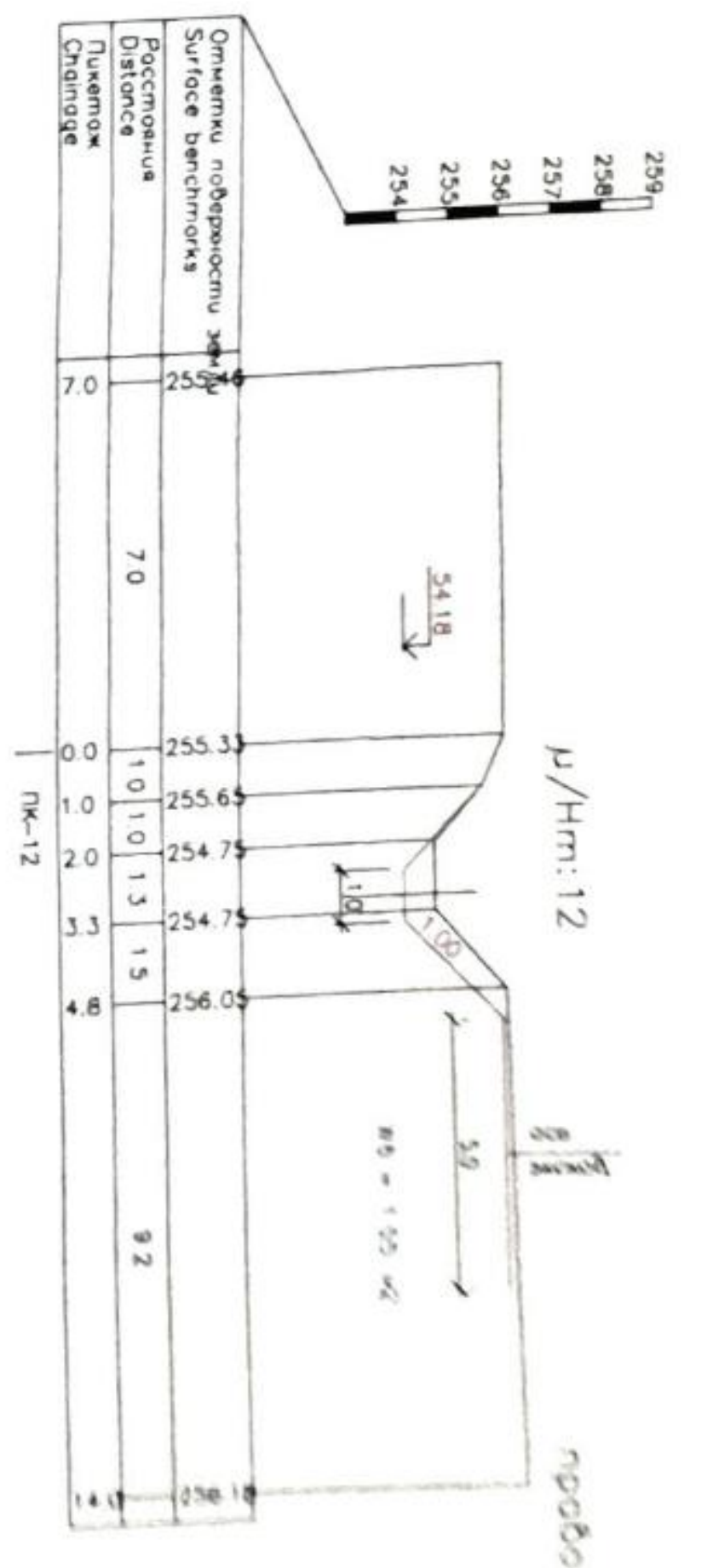
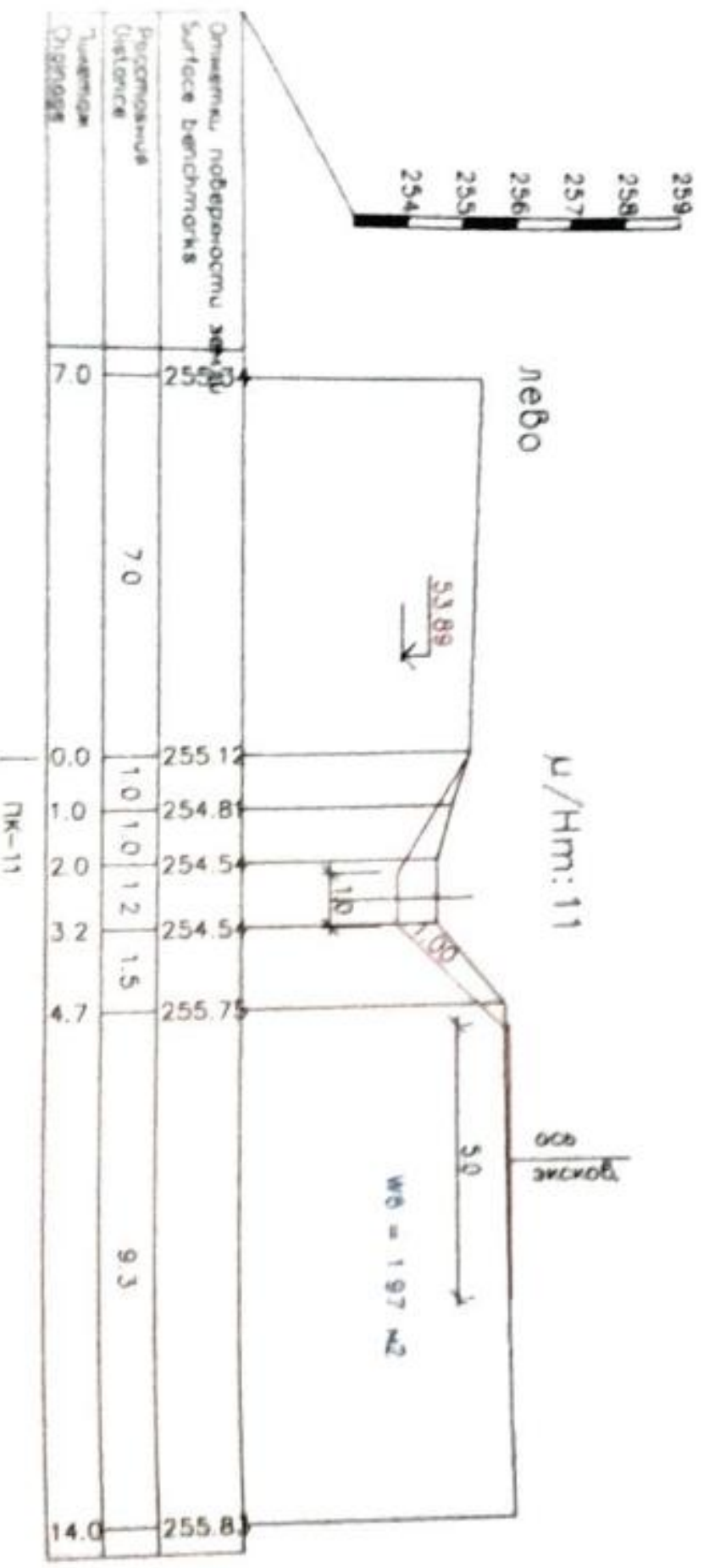
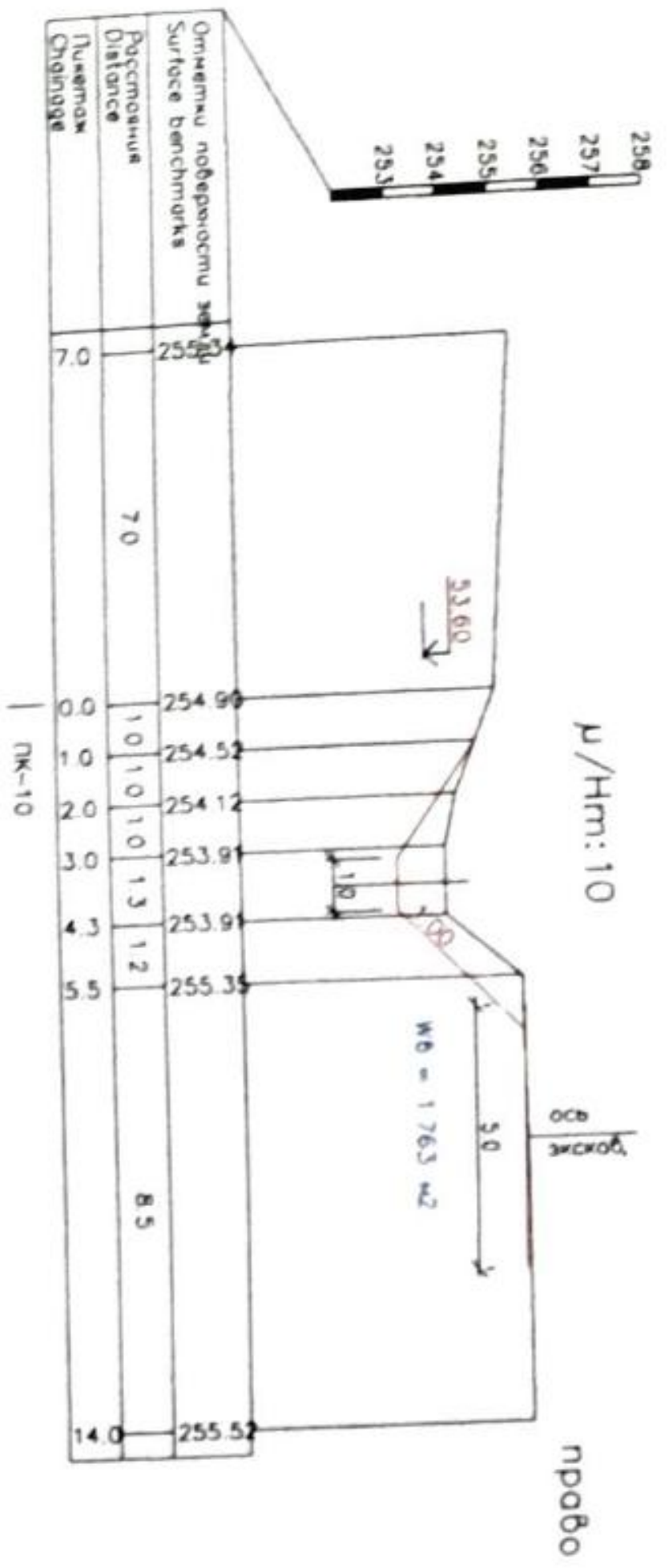
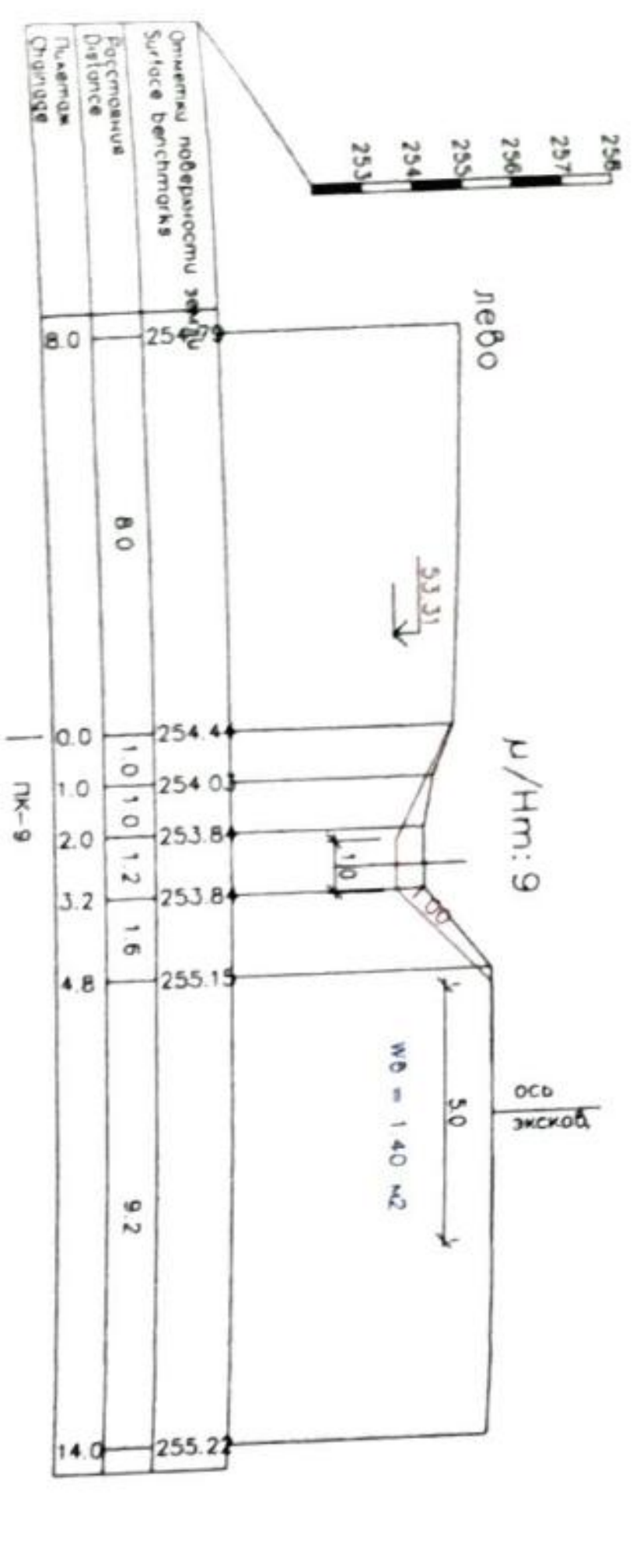
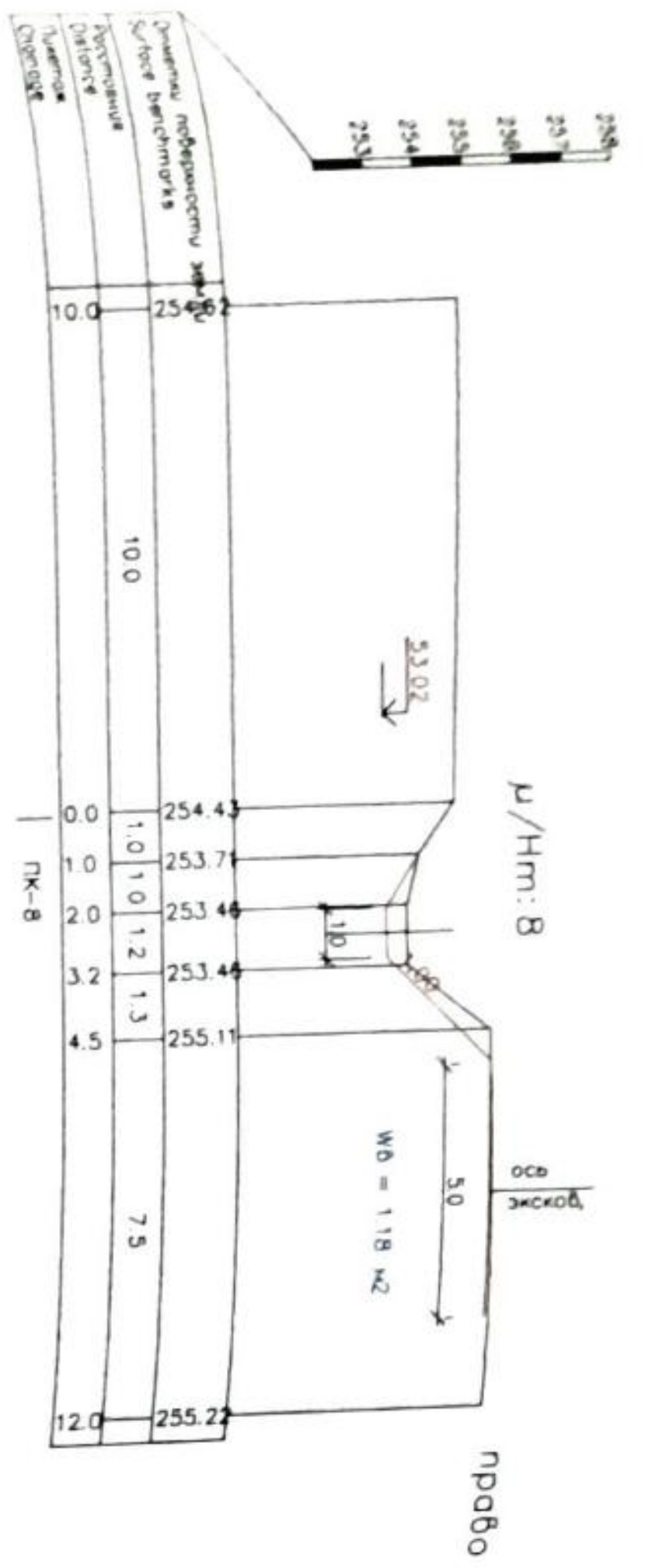



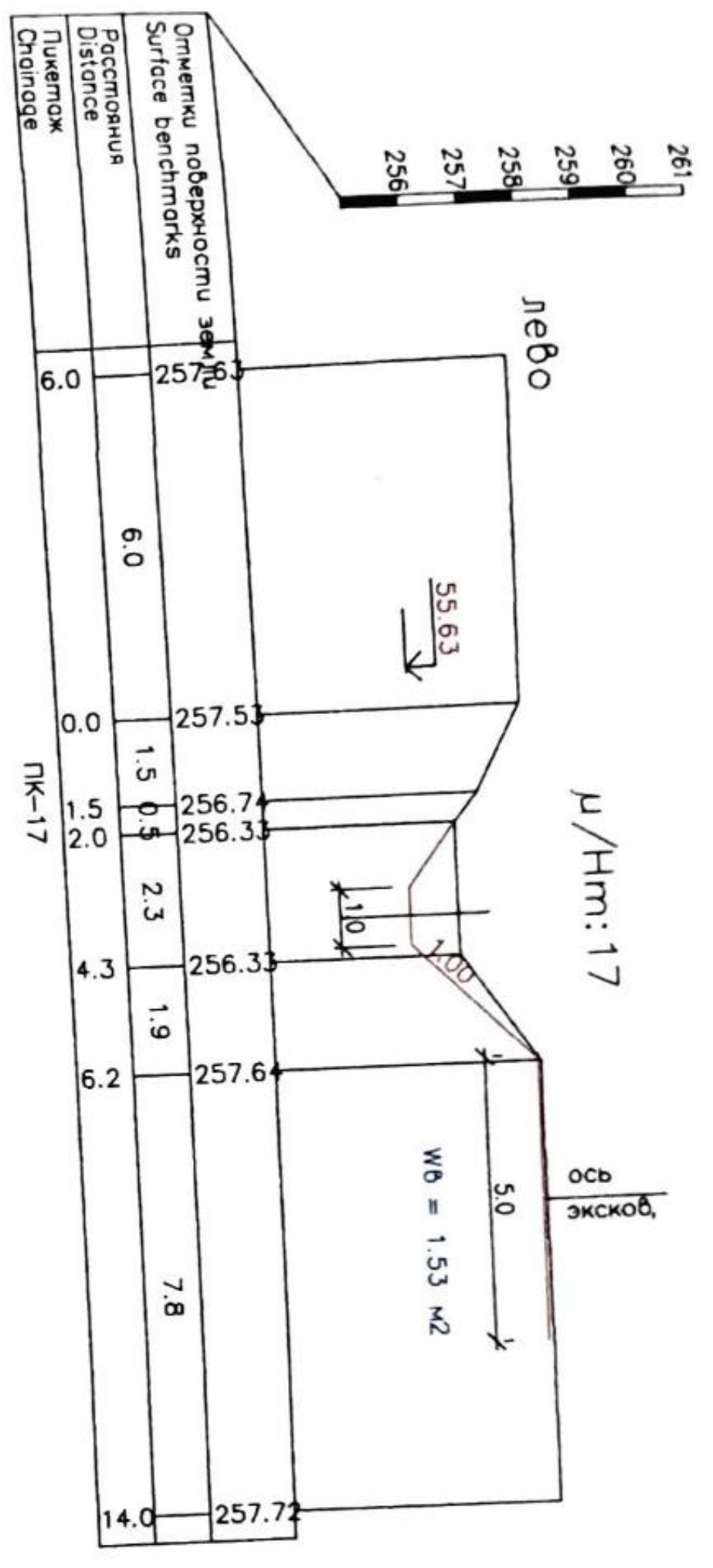
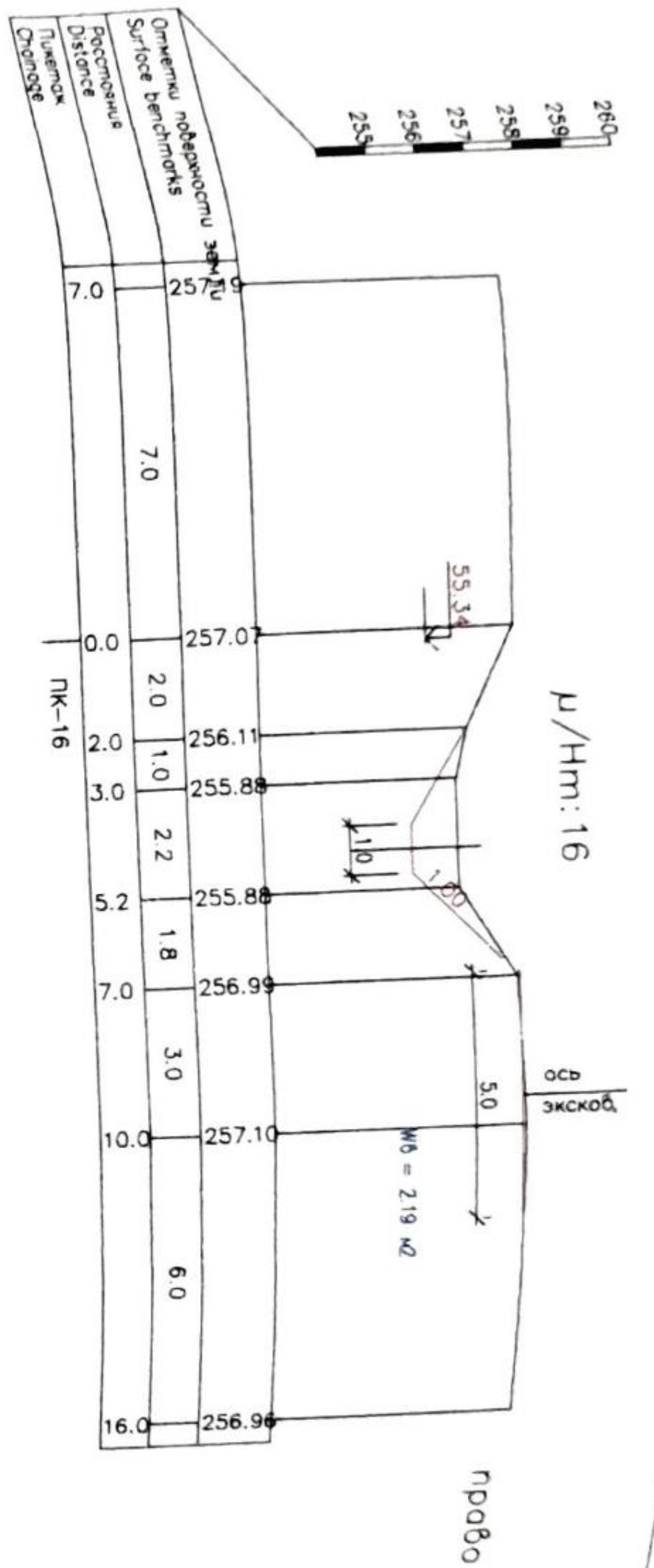





O'ZBEKISTON RESPUBLIKASI QURILISH VAZIRLIGI  
«SHAHARSOZLIK HUJJATLARI EKSPERTIZASI»  
DAVLAT UNITAR KORXONASI

Самарқанд вилояти

703003, Samarqand shahri, Ko'ksaroy maydoni-1 "D" bino 2-qavat, Tel:(66) 233-03-89, 233-05-53, E-mail:  
sam.expert@bk.ru, www.ekspertiza.mc.uz www.mc.uz

Holati: Ijobiy

Direktor: ILMURATOV SHOKIR MARDIYEVICH

Sana: 23-06-2022 yil



**Yig'ma ekspert xulosasi № 48222**

**Obyekt nomi** «Samarqand viloyati Samarqand tumanidagi «Dashtak», «Kichik Kavarzor, Xishrav» va «Lager» kanallarini tozalash.»

**Buyurtmachi** - "Tayloq" tumani irrigatsiya bo`limi.

**Bosh loyihachi** - "Zarafshonloyiha" X.K.

**Litsenziya** AL-000781 son 03.06.2020yil.

**Moliyalashtirish manbai** - Buyudjet.

**Bosh pudratchi** - Tender asosida.

**Qurilish turi** Kanallarni tozalash.

**Murojaat raqami:** № 45168

**1. Loyihalash uchun asos**

1.1. "Tayloq" tumani irrigatsiya bo`limi boshlig`i A.Rasulov tomonidan tasdiqlangan nuqsonlar dalolatnomasi.

**2. Ekspertiza uchun taqdim etilgan materiallar**

2.1. Kitob 1 - Umumiy tushuntirish xati.

2.2. Kitob 2 - Qurilish ishlarini tashkil etish (POS).

2.3. Albom 1 - Chizmalar kanalning buylama va kundalang kesim yuzalari (AS).

2.4. Kitob 3 - Joriy narxlarda resurslar smetasi. Ish hajmlari ro'yxati.

**3. Loyiha yechimlarining qisqacha mazmuni**

**3.1. Loyiha maqsadi:**

Samarqand viloyati Samarqand tumanidagi "Marokand", "Gulobod", "Navruz", "Chordarra", "F. Qosimova" va "Ipakchi" agrofimlarining 6542 gektar ekin maydoniga suv yetkazib beruvchi «Dashtak», «Kichik Kavarzor, Xishrav» va «Lager» kanallari loyqa va chukindilardan mexanizm yordamida tozalash va vegetatsiya mavsumida ekin maydonlariga o'z vaqtida suv yetkazib berish.

O'rganilgan massivlar; Samarqand shahrining shimoli-sharqiy qismida 16-20 km masofada joylashgan.

Ta'mirlash va tozalash ishlariga kiritilgan kanallar ma'muriy jihatdan Samarkand tumani hududida joylashgan va Urgut tuman irrigatsiya bo`limi balansida turadi. Geomorfologik jihatdan massiv prolyuvial tekislikda joylashgan. Uchastkaning yuzasi qiyaligi 0.004. Umumiy qiyalik shimol tomonga 0.003-0.006 yunalgan.



Bugungi kunda loyiha kiritilgan kanal uchastkalari holati yomonlashgan, suv o'tkazish qobiliyati pasayib foydali ish koeffitsenti 0.62 % ga tushib qolgan. Sababi kanallarning loyqa bosib qolganligi sababli, kanaldan talab etilgan suv sarfi miqdorini o'tkazishning imkoniyati yuqolgan.

Ayniqsa «Dashtak»kanalini PK0+15dan PK20+15gacha, «Kichik Kavarzor kanaldiningi PK0+77 dan PK20+77gacha, Xishrav» kanalini PK0+98 dan PK10+98 gacha va «Lager» kanalini PK3+20dan PK20+20 bo'lgan qismi jami 6,7 km masafadagi qismi o'ta loyqa bosib qolgan. Loyihaga kiritilayotgan kanallarni o'zaniga qamish va boshqa suv o'tlari o'sishi va yillik yog'ingarchiliklar oqibatida xamda fermer xo'jaliklari tomonidan oqova suvlarni to'g'ridan-to'g'ri me'yorida ortiq tashlashi natijasida kanal qirg'oqlari o'pirilib o'zani loyqaga to'lib qolishiga olib kelmoqda.

Ishchi loyihada jami 6,7 km uzunlikdagi ariqlarni tozalash ishlari kiritilgan. Jumladan «Lager»kanalini PK3+20dan PK20+20gacha bo'lgan 1.7 masofada qismi, Kichik Kavarzor kanalining PK0+77dan PK20+77 gacha bulgan 2.0 km qismi, Xishrav kanalining PK0+00dan PK0+98 gacha bulgan 10+98 km bulgan 1.0 km qismi xamda Dashtak kanalining PK0+00dan PK0+15 gacha bulgan 20+15 km qismi 2.0 km qismi kiritilgan.

Asosiy ish hajmlari: ekskavator xarakatlanish yullarni ochish uchun buldozer yordamida tuproq surish ishlari -762.0 m, 0.65 m<sup>3</sup> kovsh hajmdagi ekskavator yordamida kanal tozalash - 13522.0 m<sup>3</sup>; otvalni 2km transportirovka kilish - 6198.0 m<sup>3</sup>; buldozer yordamida kavarer tekislash ishlari -1809.0m<sup>3</sup>; qul kuchida tozalash ishlari 105,0 m<sup>3</sup>; ishlari belgilangan.

Qurilish muddati -2.3 oy.

### **3.2. Smeta qismi:**

Ishlarning tan narxini xisoblash O'zbekiston Respublikasi Vazirlar Mahkamasining 11.06.2003 yildagi 261-sonli qarori "Investitsiya loyihalarini amalga oshirishda shartnomaviy joriy narxlarga o'tish tug'risida"ga, 05.12.2004 yildagi 226-sonli qarori "O'zbekiston Respublikasi Hukumatining ayrim qarorlariga o'zgartirishlar kiritish tug'risida"ga SHNQga 4.01.16-09 ga muvofiq shartnomaviy joriy narxlarda q

Ob'ektning joriy narxlardagi qiymati "O'z. R. Qurilish sohasida foydalanilgan moddiy texnika resurslarining joriy narxlari katalogi" asosida xisob kitob xujjatlarini resurs usulida foydalangan xolda aniqlanadi. Fond birjalari va ishlab chiqaruvchilarning ulgurji narxlari foydalangan xolda buyurtmachi tomonidan takdim etilgan ma'lumotlarga ko'ra (qurilish mashinalari va mexanizmlar moddiy resurslar, jixozlar narxlari mexnat xarajatlari, pudratchining boshqa xarajatlari to'g'risidagi shartnoma bo'yicha narxlardan Samarqand viloyati Hokimi o'rinbosari A. G. Shukurov ishchi komissiyasi vakillari protokoli" xisob kitob xujjatlari asosida aniqlandi.

Ish haqi qiymati (1kishi/ soat uchun) 2020- yil iyul oyidan 2021-yil iyun oyiga qadar O'zbekiston Respublikasi Davlat statistika qumitasi Samarqand viloyati buyicha "Qurilish" tarmog'ida o'rtacha oylik ish xaqi darajasining 12 foizini ijtimoiy sug'urtaga ajratmalar xisobiga olingan xolda 18 609,72 sum yetib belgilandi va buyurtmachi tomondan tasdiqlanadi.

### **4. Loyihalanayotgan ob'ektning muhandislik ta'minoti:**

### **5. Loyihani kelishilganligi to'g'risida hujjatlar.**

### **6. Ekspertiza natijalari.**

6.1. Ekspert baxolash jarayonida ishchi loyihada Maxalliy xulosaga muvofiq o'zgartirishlar kiritilib, javoblar va qayta ko'rib chiqilgan chizmalar olindi.

6.2. Ekspertning fikr-muloxazalari va takliflari asosida smeta xujjatlariga quyidagi tuzatish va qo'shimchalar kiritildi:

-qabul qilingan standartlar SHNQga muvofiq tuzatildi;

-aniqlangan resurs ko'rsatgichlari mash/soat mexnat xarajatlari odam/soat;



-qurilish materiallari va jixozlarga bo'lgan extiyojini aniqladi;

-materiallarni tashish narxiga aniqlik kiritildi;

-Pudratchining boshqa xarajatlari ko'rsatilgan;

Ob'ektning amaldagi shartnoma narxlarida e'lon qilingan smeta qiymati 167 242,524 ming sum,  
bajarilgan ishlar xajmi va xarajatlarini aniqlashtirish hisobiga 11 577,524 ming sumga  
kamaytirilib, QQS bilan va boshqa xarajatlarsiz 155665,00 ming sumni tashkil etdi. Shu jumladan:

Jixozlar, mebel va inventar -;

Qurilish materiallari va konstruksiyalari - ;

Ish haqi, ijtimoiy sug'urtani xisobga olgan xolda 12 % - 5 548,971 ming sum

Mashina va mexanizmlar -108691,226 ming sum;

Pudratchining boshqa xarajatlari 18,11 % - 20688,90 ming sum;

Sug'urta xarajatlari -431,773 ming sum;

QQS 15 % - 20 304,13 ming sum;

Bundan tashqari:

-Buyurtmachining boshqa xarajatlari -3235,00 ming sum; (ekspertizada xisobga olinmagan)

6.3 O'zbekiston Respublikasi Vazirlar Mahkamasining 22.01.2016 yildagi qaroriga asosan №15 - II bob,  
8- band : Davlat ekspertizaga taqdim etilgan shaxarsozlik xujjatlarining sifati uchun javobgarlik  
buyurtmachi (loyixalash jarayonida taqdim etilgan dastlabki ma'lumotlarni ishonchligi nuqtai nazardan)  
va ishlab chiquvchi (loyihalash shartlari bo'yicha) zimmasiga yuklanadi. Qabul qilingan dizayn qarorlari)

6.4. Ta'kidlanishicha loyiha tashkiloti ekspertizadan o'tish uchun taqdim etilgan ishchi loyihaning smeta  
xujjatlarida loyiha va ish xajmini muvofiqli uchun javobgardir.

6.5. Loyiha mualliflariga ekspertiza sharxlari asosida tuzilgan chizmalar va xarajatlar smetasi  
buyurtmachiga topshirish

6.6. Eskpert xulosasining amal qilish muddati - 2 yil

## 7. Xulosalar.

7.1. Ishchi loyiha: «Samarqand viloyati Samarqand tumanidagi «Dashtak», «Kichik Kavarzor, Xishrav»  
va «Lager» kanallarini tozalash.» ishchi loyihasi ekspertiza natijalari va mazkur xulosasining 6.3 va 6.5  
bandlari bo'yicha muloxazalar xisobiga olingan xolda qushimcha ko'rib chiqish va tasdiqlash uchun  
tavsiya etiladi.

7.2. O'zbekiston Respublikasi Vazirlar Mahkamasining 11.06.03 yildagi qaroriga muvofiqligi uchun  
261 son 03.07.2003 yildagi 302 son va SHNQ 4.01.16.-09 uchun qurilish qiymati tavsiya etiladi va ish  
shartnomasini tuzish uchun asos bula olmaydi, qurilish qiymatini qabul qilish to'g'risidagi yakuniy qaror  
tanlov asosida buyurtmachi tomonidan belgilanadi.

**Bosh mutaxassis:** Abdiyev Mirzabek Saitmurodovich