



«Тасдиқлайман»



«UzAuto Motors» АЖ Хоразм вилояти филиали бошқарувчи директор в.в.б.

И.И. Қаландаров

« ____ » _____ 2021 й.

Техник топширик (ТТ)

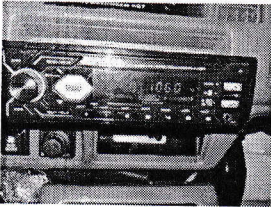
Бутловчи қисм номи	- 42679286 – RADIO&USB
Техник кўрсаткичлари	1. Модел - 42679286 – RADIO&USB Модел: 13100/13150
Бутловчи қисмга техника-технологик талаблар	<p style="text-align: center;">Маҳсулотни қабул қилиш</p> <p>Маҳсулотни сифати бўйича қабул қилиш буюртмачининг “Бутловчи қисмларни киритиш назорати” стандартига асосан амалга оширилади.</p> <p>Маҳсулотни миқдор ва сифат бўйича қабул қилиш буюртмачининг корхонасида таъминотчининг вакили иштирокида амалга оширилади.</p> <p>Етказиб берилган маҳсулот миқдори буюртмачи томонидан тақдим этилган талабномага биноан, ёзма ёки электрон шаклда келишилган шаклда берилган ҳажмларга мос келиши лозим</p> <p style="text-align: center;">Маҳсулот сифати</p> <p>Таъминотчи буюртмачига маҳсулотни буюртмачи томонидан жорий этилган меъёр ва ўрнатилган стандарт, маҳсулотни сифатини, чизмалар талаблари, меъёрий ҳужжатлар, назорат қилиш усуллари асосида етказиб берилишига кафолат беради.</p> <p>Маҳсулот материални, тузилишини ёки ҳужжатларни бир томонлама ўзгартирилишга йўл қўйилмайди.</p> <p>Буюртмачи маҳсулот сифатини ва таъминотчининг экологик сертификати мавжудлигини текшириш ҳуқуқига эга ва зарур ҳолларда бу текшириш ҳуқуқи бевосита истеъмолчига ҳам берилиши мумкин.</p> <p style="text-align: center;">Сифат кафолати.</p> <p>Агар маҳсулот кам етказиб берилиши ва сифат номувофиқлиги, қадоқсиз ва ўрамасиз ёки талаб даражасида бўлмаган қадоқда ва ўрамада келганлиги, марказиз ёки талаб даражада маркаланмаганлиги таъминотчи вакили иштирокида аниқланса, таъминотчи 3 (уч) иш кунида ушбу камчиликларни бартараф этиши ва етишмаётган миқдорини ўз маблағлари ҳисобидан тўлдириши лозим, шунингдек буюртмачидан ёзма хабар (почта, факс, электрон почта орқали) қабул қилинганидан кейин ёки етказиб берилган санадан бошлаб 1 (бир) иш куни ичида тегишли идишга қадоқлаш, маркалаш ишларини бажариши керак.</p>
Бутловчи қисмнинг ишлатилиш жойи	Йиғув цехида автомобилнинг жихозлар панелига ўрнатилади.
Нарх қисми	Тендер таклифида кўрсатилган нархлар энг паст нархдан ошмаслиги керак ва кейинчалик ўзгартирилиши мумкин эмас. Тақдим қилинган нархлар Ўзбекистон Республикаси миллий валютаси сўмда ва қўшимча қиймат солиғи (ҚҚС) билан кўрсатилиши лозим.

<p>Фотосурат</p>	
<p>Чизмаси ва умумий талаблар</p>	 Radio USB.zip
<p>Қўшимча талаблар</p>	<p style="text-align: center;">Тара ва қадоклаш</p> <p>Бутловчи қисмни етказиб беришда шакли ва ҳажми таъминотчи томонидан ишлаб чиқилган ва буюртмачи билан келишилган махсус идишлар ишлатилади ва буюртмачи билан келишилган талабларга кўра маркаланиши лозим.</p> <p>Маҳсулотни етказиб беришда куйдаги маълумотларни ўз ичига олган ёрлик ёпиштирилади.</p> <ul style="list-style-type: none"> - автомобиль тури; - бутловчи қисм номи, рақами ва сони; - таъминотчининг коди; - етказиб бериш жойи; - идиш ҳажми, қадоклаш санаси, назорат ҳолати ва бошқалар.

«КЕЛИШИЛДИ»

Глобал харид қилиш ва таъминот

тизими бошқармаси бошлиғи



Рузибаев У.П.

«Маҳаллийлаштириш»

Бўлими бошлиғи



Аминов Ш.Д.

Мухандислик маҳсулотлари

Бўлими бошлиғи



Исмоилов Ж.Ш.

«Интерьер, экстерьер ва кузов қисмлари»

Бўлинма бошлиғи



Юсупов С.М.

Маҳсулотларни тасдиқлаш

Бўлинмаси бошлиғи

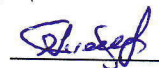

Тўлиев И.Ю.

Тайёрлади:

Инженер-технолог



Қутлимуродов Б.Р.

Мухандис лойихачи



Садуллаев Х.Р.

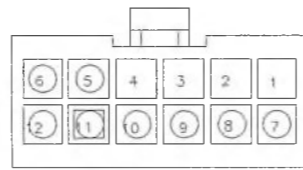
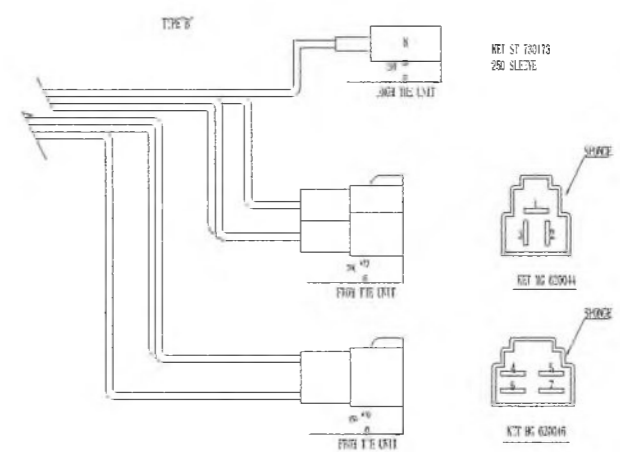
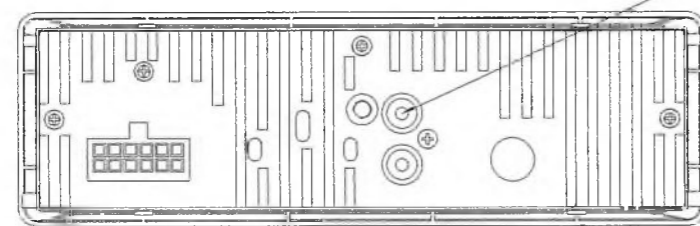
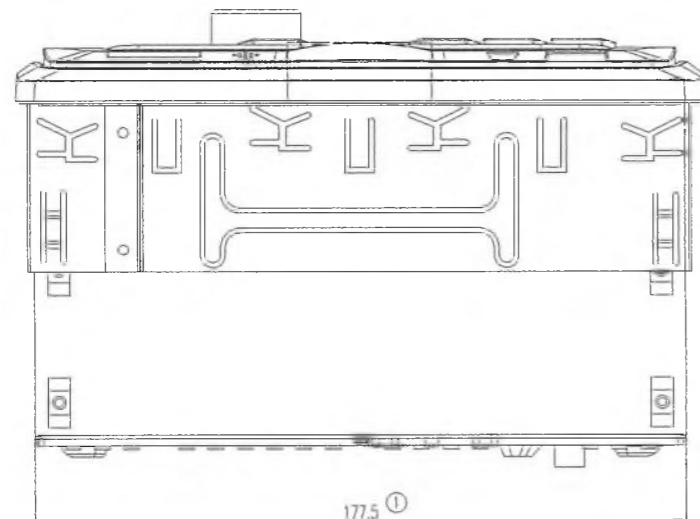
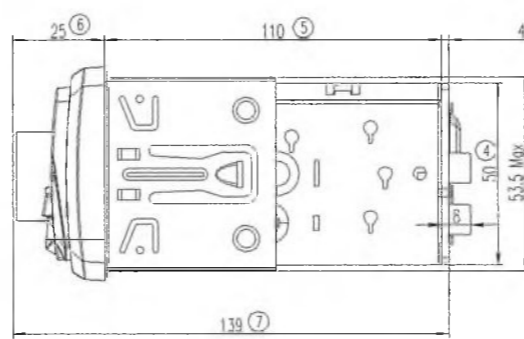
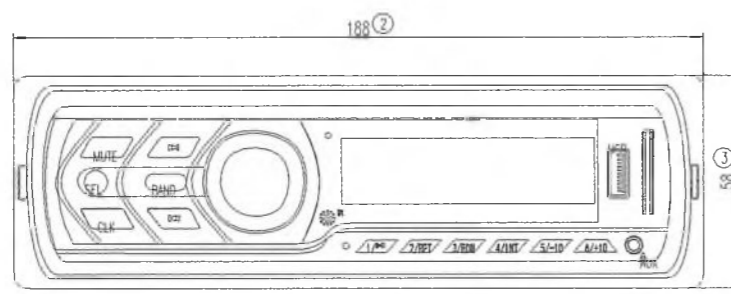

Connector

12	Yellow	+12V	BAT+
11	Black	Ground	GND
10	Gray+Black	Right Channel -	FR-
9	Gray	Right Channel +	FR+
8	White+Black	Left Channel -	FL-
7	White	Left Channel +	FL+
6	Orange	Small lamp line	ILLM
5	Red	ACC Ignition Control Cable	ACC
4			
3			
2			
1			

WIRE (ONLY) (P/N): 36 642 7222

NO	CONNECTION	NO	CONNECTION
1	1. LAMP (ILLM)	6	SPK LEFT (-)
2	BLACK (FR-)	7	SPK RIGHT (-)
3	ACCESSORY (+)	8	GROUND (-)
4	SPK LEFT (+)		
5	SPK RIGHT (+)		

NO	WIRE	NO	WIRE
1	OR, BK 30x22	6	BU, BK 40x22
2	TR 40x22	7	GT, BK 40x22
3	RD 30x22	8	BK 40x20
4	TR 30x22		
5	GT 40x22		

- SPECIFICATION
- BATTERY VOL. 12V DC 12.7V
 - OPERATING VOL. RANGE 10.8V-16.0V
 - PRESSETT: "FM" (DEFAULT)
 - LOAD IMPEDANCE: 4ohm/16ohm
 - CURRENT CONSUMPTION: 1.25A (MAX 2A)
 - OUTPUT POWER: 10W (40W DDD)
 - MODEL NAME: 13100/13150
 - TEST SPECIFICATION: IHS 2017-
 - BALANCE CONTROL EFFECT: 30dB (G113)
 - FM SENSITIVE SENSITIVITY: 1.5dB (R40)
 - FM CHANNEL SEPARATION (STEREO): 30dB (R41)
 - FM REC: 3.0 (R41)
 - AM ACC: 0.6 (R41)
 - FM/AM S/S: 50dB
 - FM/AM RESPONSE (R41): 0-20Hz

	LCD ILL.	BUTTON ILL.
NEGATIVE	LIGHT GREEN	LIGHT GREEN

1	02.5.105	30H12	322-620022	40042	2'	KIT ST 280113 KIT 36 620044/620046	36	1376X
30	13100/13150	SPACING	AK 20 (K2)	SPACING	TYPE		PLATE NO	REVISION (PART NO)
		FREQUENCY RANGE				CONNECTION SPEC		

PART NUMBER
42679289

PART NAME
RADIO&USB

Секция "Инженерная продукция"
филиала АО "GM Uzbekistan"
в Хоразмской области

APPROVAL

ESN NO 138W-0003 DATE 20.08.2018
MODEL 13100/13150 BLOCK CE 700

CHRG	CHRD	CHKD	APPR
<i>[Signature]</i>	<i>[Signature]</i>	<i>[Signature]</i>	<i>[Signature]</i>

Material	Finish	Weight	Unit	Scale	Size	Model Part No.
		G	mm	1:1	A1	42679289
Released For	Ver	Projection	Sheet	Design by	Checked by	Approved by
		1/1				

DAICHI