







Лист согласования условий договора

между СП ООО «UZSUNGWOO» и ООО «VODIY AKMALJON INVEST»

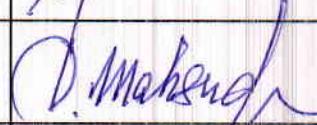
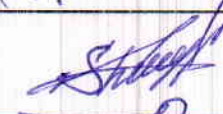
Номер договора	Договор № 13/07 от 13.07.2022г.		
Предмет договора	Производство металлических паллетов.		
Сумма договора	780 158 260,87 сум (без учета НДС)		
Условия оплаты	30% предоплата, 70% по факту поставки продукции		
Примечание	ПРОТОКОЛ закупочной комиссии по лоту № 113067 – Отбор наилучшего предложения от 06.07.2022.		
Срок выполнения	10 календарных дней		
Подготовил договор	Ф.И.О.	Ахмедова А.	Подпись 
Согласовано	Ф.И.О.	Подпись	
Заявитель, генеральный менеджер отдела сбыта	Уринбаев Д.		
Начальник отдела закупок и логистики	Юсупов И.		
Директор по производству	Давлятов М.		
Главный экономист	Эхсанов Ш.		
Главный бухгалтер	Турдалиев Ш.		
Финансовый контролер	Холбеков Д.		
1-й зам.ген.директора	Саттаров Ш.		

ДОГОВОР № 13/07
на поставку

г. Фергана

« 13 » июля 2022г.

ООО «VODIY AKMALJON INVEST», именуемое в дальнейшем «Поставщик», в лице директора Гойназарова А.А., действующего на основании Устава, с одной стороны и СП ООО «UZSUNGWOO» именуемое в дальнейшем «Заказчик» в лице генерального директора Моминжонова Ш.И., действующего на основании Устава, с другой стороны, заключили настоящий договор о нижеследующем:

I. ПРЕДМЕТ ДОГОВОРА

1.1. В соответствии с настоящим Договором Поставщик изготовит и поставит Заказчику произведенную Продукцию – металлические паллеты (тары) (далее «Продукция»), а Заказчик примет и оплатит за продукцию, изготовленную по ценам, согласно Приложению №1, которое является неотъемлемой частью настоящего Договора.

1.2. Общая сумма договора составляет **780 158 260,87** (семьсот восемьдесят миллионов сто пятьдесят восемь тысяч двести шестьдесят) сум 87 тийин без учета НДС.

II. СРОКИ И ПОРЯДОК ПОСТАВКИ ПРОДУКЦИИ

2.1. Поставка продукции в адрес Заказчика осуществляется со склада Поставщика силами и за счет Поставщика.

2.2. Поставкой продукции считается день приемки продукции Заказчиком согласно счета-фактуры.

2.3. Срок поставки продукции составляет 30 календарных дней, с момента получения 100% предоплаты. Ранняя поставка допускается.

III. ПРИЕМКА ПРОДУКЦИИ

3.1. Приемка продукции по количеству и качеству производится с участием представителя Заказчика.

3.2. Заказчик до получения продукции проводит ее тщательный осмотр. Если во время осмотра обнаруживаются недостатки или несоответствия требованиям чертежам и настоящего Договора, Покупатель немедленно сообщает об этом Поставщику, который совместно с представителем Заказчика проверяет выявленные недостатки и несоответствия. В случае подтверждения факта наличия недостатков и несоответствий, между сторонами составляется «Дефектный Акт» и Поставщик обязан в течении «3» календарных дней заменить несоответствующую продукцию на продукцию соответствующего качества.

3.3. В случае выявления факта наличия недостатков и несоответствий принятой продукции в процессе производства, Заказчик имеет право выставить претензию Поставщику в течении 10 рабочих дней, с даты принятия партии продукции.

IV. СУММА ДОГОВОРА И ПОРЯДОК РАСЧЕТОВ

4.1. Заказчик производит предоплату 30% от общей суммы договора в течение «10» календарных дней со дня подписания настоящего Договора, в национальной валюте Республики Узбекистан – сум.

4.2. Последующая оплата в размере 70%, производится Заказчиком в течении 20 календарных дней по факту поставки всего объема продукции, согласно Приложения №1 к настоящему договору.

4.3. Цены, указанные в Приложении №1, являются фиксированными и не подлежат изменению.

4.3. Датой оплаты считается дата перечисления денежных средств с расчетного счета Заказчика на расчетный счет Поставщика.

V. ОТВЕТСТВЕННОСТЬ СТОРОН И ПОРЯДОК РАССМОТРЕНИЯ СПОРОВ.

5.1. В случае несвоевременного поставки продукции Поставщик уплачивает Заказчику пеню в размере 0,5 % от стоимости, не поставленной в срок продукции, за каждый день просрочки, но не более 50 % от общей суммы Договора.

5.2. В случае несвоевременной оплаты за продукцию Заказчик уплачивает Поставщику пеню в размере 0,5 % от суммы, подлежащей оплате, за каждый день просрочки, но не более 50 % от данной суммы.

5.3. В случае необоснованного отказа Поставщика от выполнения своих обязательств, Поставщик уплачивает пеню в размере 50% от общей суммы договора.

5.4. При возникновении каких-либо споров Стороны обязаны принимать все меры для урегулирования их путем переговоров. В случае невозможности урегулирования споров путем переговоров, то они подлежат рассмотрению в хозяйственном суде в соответствии с действующим законодательством Республики Узбекистан.

VI. КОНФИДЕНЦИАЛЬНОСТЬ

6.1. Стороны несут ответственность друг перед другом за соблюдение строгой конфиденциальности относительно технической (чертежи), финансовой или другой информации, касающейся вопросов освоения, поставки и оплаты продукции.

6.2. Условия конфиденциальности, оговоренные в пункте 6.1., сохраняют свою силу в течение 5 лет после расторжения настоящего Договора.

6.3. В случае нарушения режима конфиденциальности виновная Сторона возмещает потерпевшей Стороне всю сумму понесенного ущерба в соответствии с действующим законодательством Республики Узбекистан.

VII. ФОРС-МАЖОР

7.1. Стороны освобождаются от ответственности за неисполнение или ненадлежащее исполнение условий настоящего договора, если это стало следствием непреодолимой силы (форс-мажорных обстоятельств), которые Стороны не могли предусмотреть в момент заключения договора и не могли их предотвратить. Для целей настоящего Договора к форс-мажорным обстоятельствам относятся: пожары, наводнения, землетрясения, войны, блокады, решения государственных органов, если указанные обстоятельства непосредственным образом повлияли на исполнение договорных обязательств.

7.2. Сторона, для которой создалась невозможность исполнения обязательств по настоящему договору ввиду форс-мажорных обстоятельств, обязана в 10-дневный срок письменно известить другую Сторону о наступлении и прекращении вышеуказанных обстоятельств. Надлежащим доказательством наличия указанных выше обстоятельств и их продолжительности могут служить справки, выдаваемые уполномоченными государственными организациями.

7.3. Стороны обязуются выполнить свои обязательства по настоящему Договору сразу после истечения форс-мажорных обстоятельств. Если вышеуказанные обстоятельства будут продолжаться свыше 3 месяцев подряд, то любая из Сторон может расторгнуть настоящий Договор без возмещения другой Стороне возможных убытков.

VIII. СРОК ДЕЙСТВИЯ И РАСТОРЖЕНИЕ ДОГОВОРА

8.1. Настоящий Договор вступает в силу с момента его заключения и до полного исполнения сторонами договорных обязательств.

8.2. Настоящий Договор может быть расторгнут досрочно по взаимному согласию Сторон не менее чем 20 (двадцать) календарных дней до даты планируемого расторжения.

IX. ДОПОЛНИТЕЛЬНЫЕ УСЛОВИЯ

9.1. В случаях изменения юридического адреса, банковских и иных реквизитов сторон, а также в случаях принятия решения о ликвидации, реорганизации либо изменении наименования, стороны обязаны в течение 10 дней направить другой стороне соответствующую информацию. Стороны не несут ответственность за неисполнение или ненадлежащее исполнение настоящего Договора вследствие непредставления в срок указанной выше информации.

9.2. Настоящий Договор может изменяться и / или дополняться путем подписания уполномоченными представителями Сторон дополнительных соглашений, являющихся неотъемлемой частью настоящего Договора.

9.3. Приложения, перечисленные в настоящем Договоре, являются его неотъемлемой частью и вместе с Договором составляют единый текст.

9.4. Ни одна из Сторон не вправе передавать свои права и обязанности третьим лицам без письменного согласия другой Стороны.

9.5. В случаях, не предусмотренных настоящим договором, стороны руководствуются действующим законодательством Республики Узбекистан.

9.6. Настоящий Договор составлен в двух экземплярах на русском языке, имеющих одинаковую юридическую силу, по одному для каждой Стороны.

X. ЮРИДИЧЕСКИЕ АДРЕСА И РЕКВИЗИТЫ СТОРОН

10.1. ЗАКАЗЧИК

СП ООО «UZSUNGWOO»

г. Фергана, ул. Аэропорт, 68
1. р/с: 20214000104910109001
«Асака Банк» Ферганский ф-л
МФО: 00539
2. р/с: 20214000804910109006
«Хамкорбанк» Ферганский ф-л
МФО: 01155
ИНН: 301948646
ОКОНХ: 14341
Тел.: +99895 404 17 91

**Генеральный директор:
Моминжонов Ш.И.**



10.2. ПОСТАВЩИК

ООО «VODIY AKMALJON INVEST»

г. Фергана, ул. М.Касимова, 139
р/с: 20208000804734086001
«Хамкор Банк» Ферганский ф-л
МФО: 00965
ИНН: 300953998
ОКОНХ: 15230
Тел.: +99897 555-28-39

**Директор:
Гойназаров А.А.**



EXECUTOR	PURCH.DIR	ECONOMIST	FIN.DIR	DEP.DIR

Приложение №1 к Договору № 13/07 от 13.07.2022г.

Стороны, «Заказчик» СП ООО «UZSUNGWOO», в лице генерального директора Моминжонова Ш.И., действующего на основании Устава, с одной стороны и ООО «VODIY AKMALJON INVEST», именуемое в дальнейшем «Поставщик», в лице директора Гойназарова А.А., действующего на основании Устава, с другой стороны, пришли к соглашению установить цены и объем на поставку нижеиследующей продукции:

№	Наименование	Наименование детали (Анг.)	Наименование детали (Рус.)	Описание материала (особые характеристики или свойства: напряжение, давление, особые формы и т.д.)	Ед-изм	Кол-во	Цена (без учета НДС)	Сумма (без учета НДС)
1	Металлический паллет (тара)	SP- PALLET (26311767)	Тара тип SP	Тара универсальная с размерами 1450x1066x960мм. (по металлической части), Покрыть голубой краской. Колеса установить согласно чертежа	шт	25	2 972 173,91	74 304 347,83
2	Металлический паллет (тара)	SP- PALLET (26311766)	Тара тип SP	Тара универсальная с размерами 1450x1066x960мм. (по металлической части), Покрыть голубой краской. Колеса установить согласно чертежа	шт	25	2 972 173,91	74 304 347,83
3	Металлический паллет (тара)	SP- PALLET (26228431)	Тара тип SP	Тара универсальная с размерами 1860x960x1080мм. (по металлической части), Покрыть голубой краской. Колеса установить согласно чертежа	шт	29	2 892 173,91	83 873 043,48
4	Металлический паллет (тара)	SP- PALLET (26228220)	Тара тип SP	Тара универсальная с размерами 1860x960x1080мм. (по металлической части), Покрыть голубой краской. Колеса установить согласно чертежа	шт	29	2 892 173,91	83 873 043,48
5	Металлический паллет (тара)	SP- PALLET (26228357)	Тара тип SP	Тара универсальная с размерами 2005x750x1250мм. (по металлической части), Покрыть голубой краской. Колеса установить согласно чертежа	шт	40	3 033 043,48	121 321 739,13
6	Металлический паллет (тара)	SP- PALLET (26228364)	Тара тип SP	Тара универсальная с размерами 2005x750x1250мм. (по металлической части), Покрыть голубой краской. Колеса установить согласно чертежа	шт	40	3 033 043,48	121 321 739,13
7	Металлический паллет (тара)	SP- PALLET (26321819)	Тара тип SP	Тара универсальная с размерами 1425x750x1060мм. (по металлической части), Покрыть голубой краской. Колеса установить согласно чертежа	шт	23	2 413 913,04	55 520 000,00

Протокол закупочной комиссии по конкурсу лот № 113067 на приобретение Производство металлических паллетов (тар) согласно тех. задания и чертежам, для производственных нужд СП ООО «UZSUNGWOO».

Способ проведения электронный

Дата 06.07.2022

Время рассмотрения 06.07.2022 08:51

Конкурсная комиссия, (Далее – Комиссия) в составе:

Председатель комиссии	MOMINJONOV SHOXRUX IMINOVICH	Генеральный директор	СП ООО "UZSUNGWOO"
Секретарь комиссии	YUSUPOV INOM ABDURASULOVICH	Начальник управление закупки	СП ООО "UZSUNGWOO"
Член комиссии	Sattarov Sherzod	1 заместитель генерального директора	СП ООО "UZSUNGWOO"
Член комиссии	DAVLYATOV MAKSUD MUXAMADOVICH	Зам. генерального директора по производству	СП ООО "UZSUNGWOO"
Член комиссии	XOLBEKOV DAVRON IBRAGIMOVICH	Финансовый контролёр	СП ООО "UZSUNGWOO"
Член комиссии	YULDASHOV OLIMJON ALIYEVICH	Юрист	UZSUNGWOO
Член комиссии	EXSANOV SHERZOD ANVAROVICH	Начальник планового отдела	UZSUNGWOO
Член комиссии	TURDALIYEV SHERZOD SHAVKATJON O'G'LI	Главный бухгалтер	UZSUNGWOO

Рассмотрев поступивших предложений со стороны участников по опубликованному объявлению на специальном информационном портале от 06.07.2022 года № лота 113067.

Метод оценки предложений – Метод наименьшей цены

Мин. балл: 30

Предмет закупки:

Наименование товара (работы, услуги)	Услуги по разработке и изготовлению нестандартных изделий
Подробное описание	Металлический паллет (тара) SP- PALLET (26311767) согласно чертежам и тех.заданию.
Количество товара	25.00
Единица измерения	
Цена товара (услуги) за единицу	3 519 000.00
Стартовая сумма	87 975 000.00
Валюта	UZS

Наименование товара (работы, услуги)	Услуги по разработке и изготовлению нестандартных изделий
Подробное описание	Металлический паллет (тара) SP- PALLET (26314311) согласно чертежам и тех.заданию.

Количество товара	23.00
Единица измерения	
Цена товара (услуги) за единицу	2 898 000.00
Стартовая сумма	66 654 000.00
Валюта	UZS

Наименование товара (работы, услуги)	Услуги по разработке и изготовлению нестандартных изделий
Подробное описание	Металлический паллет (тара) SP- PALLET (26314310) согласно чертежам и тех.заданию.
Количество товара	23.00
Единица измерения	
Цена товара (услуги) за единицу	2 898 000.00
Стартовая сумма	66 654 000.00
Валюта	UZS

Наименование товара (работы, услуги)	Услуги по разработке и изготовлению нестандартных изделий
Подробное описание	Металлический паллет (тара) SP- PALLET (26321818) согласно чертежам и тех.заданию.
Количество товара	23.00
Единица измерения	
Цена товара (услуги) за единицу	2 898 000.00
Стартовая сумма	66 654 000.00
Валюта	UZS

Наименование товара (работы, услуги)	Услуги по разработке и изготовлению нестандартных изделий
Подробное описание	Металлический паллет (тара) SP- PALLET (26321819) согласно чертежам и тех.заданию.
Количество товара	23.00
Единица измерения	
Цена товара (услуги) за единицу	2 898 000.00
Стартовая сумма	66 654 000.00
Валюта	UZS

Наименование товара (работы, услуги)	Услуги по разработке и изготовлению нестандартных изделий
Подробное описание	Металлический паллет (тара) SP- PALLET (26228364) согласно чертежам и тех.заданию.
Количество товара	40.00

Единица измерения	
Цена товара (услуги) за единицу	3 622 500.00
Стартовая сумма	144 900 000.00
Валюта	UZS

Наименование товара (работы, услуги)	Услуги по разработке и изготовлению нестандартных изделий
Подробное описание	Металлический паллет (тара) SP- PALLET (26228357) согласно чертежам и тех.заданию.
Количество товара	40.00
Единица измерения	
Цена товара (услуги) за единицу	3 622 500.00
Стартовая сумма	144 900 000.00
Валюта	UZS

Наименование товара (работы, услуги)	Услуги по разработке и изготовлению нестандартных изделий
Подробное описание	Металлический паллет (тара) SP- PALLET (26228220) согласно чертежам и тех.заданию.
Количество товара	29.00
Единица измерения	
Цена товара (услуги) за единицу	3 415 500.00
Стартовая сумма	99 049 500.00
Валюта	UZS

Наименование товара (работы, услуги)	Услуги по разработке и изготовлению нестандартных изделий
Подробное описание	Металлический паллет (тара) SP- PALLET (26228431) согласно чертежам и тех.заданию.
Количество товара	29.00
Единица измерения	
Цена товара (услуги) за единицу	3 415 500.00
Стартовая сумма	99 049 500.00
Валюта	UZS

Наименование товара (работы, услуги)	Услуги по разработке и изготовлению нестандартных изделий
Подробное описание	Металлический паллет (тара) SP- PALLET (26311766) согласно чертежам и тех.заданию.
Количество товара	25.00
Единица измерения	

Цена товара (услуги) за единицу	3 519 000.00
Стартовая сумма	87 975 000.00
Валюта	UZS

По итогам рассмотрения поступивших предложений по технической части участникам присвоены следующие баллы:

Критерий №1 Заверенные калькуляции расчетов по каждому типу металлического паллета (по каждому пункту Технического задания), с указанием нормы расходов затрачиваемых товаров, работ и услуг. Вышеуказанные требования должны быть подтверждены документально, заверенные подписью и печатью руководителя предприятия. Вложить скан версию. Указанные цены, должны в сумме соответствовать Вашей ценовой заявке на весь объем!!!!

Тип: Текстовое значение

Описание: Вложить в скан версии заверенные калькуляции расчетов на металлические паллеты. В случае не предоставления калькуляций расчетов, участник будет дисквалифицирован. Указанные цены, должны в сумме соответствовать Вашей ценовой заявке на весь объем!!!!

Обязательность: Критично

Наименование участника	Макс балл	Значение участника	Балл участника	Тип оценки	Примечание	Причина
FAR-VAX-TANG XK	30	Имеется прикреплен в файлах	30	Экспертная		
VODIY AKMALJON INVEST MCHJ	30	Имеется прикреплен в файлах	30	Экспертная		

Критерий №2 Общая информация об участнике. – Наименование предприятия. – Юридический статус. – Адрес. – Данные о руководителе предприятия. – Лицензия налогоплательщика. (если имеется) – Лицензия деятельности предприятия, зарегистрированная в уполномоченных органах. – Специализация. – Контактное лицо. Наличие опыта предоставления аналогичных услуг, постоянно, в течении последнего года. Наличие квалифицированного персонала. Вышеуказанные требования должны быть подтверждены документально, заверенные подписью и печатью руководителя предприятия. Вложить скан версии.

Тип: Текстовое значение

Описание: Вложить скан версии запрашиваемых документов, заверенные подписью и печатью руководителя. (данные заполняются в произвольной форме)

Обязательность: Критично

Наименование участника	Макс балл	Значение участника	Балл участника	Тип оценки	Примечание	Причина
FAR-VAX-TANG XK	10	Имеется прикреплен в файлах	10	Экспертная		
VODIY AKMALJON INVEST MCHJ	10	Имеется прикреплен в файлах	10	Экспертная		

Критерий №3 Наличие Формы 1 (Гарантийное письмо) Вложить скан версию.

Тип: Текстовое значение

Описание: Наличие Формы 1 (Гарантийное письмо) Вложить скан версию. (форма прилагается в технической

документации) Необходимо вложить скан версию, с подписью и печатью руководителя участника.

Обязательность: Критично

Наименование участника	Макс балл	Значение участника	Балл участника	Тип оценки	Примечание	Причина
FAR-VAX-TANG XK	10	Имеется прикреплен в файлах	10	Экспертная		
VODIY AKMALJON INVEST MCHJ	10	Имеется прикреплен в файлах	10	Экспертная		

Оценка участников финансовой части составила:

Наименование участника	Стартовая сумма	Предлагаемая сумма	Дата предложения	Оценка стоимости (балл)
FAR-VAX-TANG XK	930 465 000.00	925 096 000.00	04.07.2022 23:26:46	96.98
VODIY AKMALJON INVEST MCHJ	930 465 000.00	897 182 000.00	05.07.2022 02:54:01	100.00

Заказчик вправе применить преференцию в отношении отечественных производителей

Итоговая оценка участников включая финансовой части составила:

Наименование участника	Общий балл по технической части	Общий балл по финансовой части	Итоговый балл
FAR-VAX-TANG XK	Прошел	96.98258	96.98258
VODIY AKMALJON INVEST MCHJ	Прошел	100	100

Закупочная комиссия по конкурсу лот № 113067 от 06.07.2022 года на приобретение Производство металлических паллетов (тар) согласно тех.задания и чертежам, для производственных нужд СП ООО «UZSUNGWOO». определила победителем:

VODIY AKMALJON INVEST MCHJ
300953998

и резервный исполнитель: FAR-VAX-TANG XK (204081518)

Проголосовали

Комиссия	Ф.И.О.	Голосование	Комментарии
Член комиссии	TURDALIYEV SHERZOD SHAVKATJON O'G'LI	Согласен	
Председатель комиссии	MOMINJONOV SHOXRUX IMINOVICH	Согласен	
Член комиссии	Sattarov Sherzod	Согласен	
Член комиссии	XOLBEKOV DAVRON IBRAGIMOVICH	Согласен	
Член комиссии	YULDASHOV OLIMJON ALIYEVICH	Согласен	
Член комиссии	EXSANOV SHERZOD ANVAROVICH	Согласен	

Протокол закупочной комиссии подписан посредством ЭЦП



Yuridik shaxs (tadbirkorlik subyektini) davlat ro'yxatidan o'tkazilganligi to'g'risida
GUVOHNOMA

Ushbu bilan Tadbirkorlik subyektlari yagona davlat reyestriga

"VODIY AKMALJON INVEST" Mas'uliyati cheklangan jamiyat

(Yuridik shaxsning – tadbirkorlik subyekting tashkiliy-huquqiy shakli ko'rsatilgan holdagi to'liq nomi)

"VODIY AKMALJON INVEST" MChJ

(Yuridik shaxsning qisqartirilgan nomi)

Tashkil etish (qayta tashkil etish, boshqa ro'yxatdan o'tkazish ma'lumotlarini o'zgartirish)

05.01.2010

13

ro'yxat raqamli yozuv kiritilganligi tasdiqlanadi.

(Sana, oy (so'z bilan), yil).

Soliq to'lovchining identifikatsiya raqami (STIR):

300953998

Tashkiliy-huquqiy
shakli:

Mas'uliyati cheklangan jamiyat

Joylashgan joyi:

Farg'ona viloyati, Farg'ona shahri, Oq yo'l (M.Qosimov) ko'chasi, 139-uy,

Guvohnoma:

Farg'ona viloyati, Farg'ona shahri, DAVLAT XIZMATLARI tomonidan
MARKAZI berilgan

(Ro'yxatdan o'tkazuvchi organing to'liq nomi):



O'zbekiston Respublikasi Fargona Viloyat Fargona Shaxar

MA'SULIYATI
CHEKLANGANJAMIYATI

ОБЩЕСТВО
С ОГРАНИЧЕННОЙ ОТВЕТСТВЕННОСТЬЮ

«VODIY AKMALJON INVEST»

O'zbekiston Respublikasi, Fargona sh.
Maxmud Qosimov ko'chasi №139
Tel: (+998 97) 555-28-39

Республика Узбекистан, г. Фергана
ул. Махмуд Косимов № 139
Тел: (+998 97) 555-28-39

№ « 28/4 »

« 05 » Июль 2022 г

ООО «VODIY AKMALJON INVEST» Ставит Вас в известность,

что в Едином реестре недобросовестных исполнителей не состоит.

Директор:

ООО «Водий Акмалжон Инвест»



[Signature]
Гойназаров А.

O'zbekiston Respublikasi Fargona Viloyat Fargona Shaxar

MA'SULIYATI
SHEKLANGANJAMIYATI

ОБЩЕСТВО
С ОГРАНИЧЕННОЙ ОТВЕТСТВЕННОСТЬЮ

«VODIY AKMALJON INVEST»

O'zbekiston Respublikasi, Fargona sh.
Maxmud Qosimov ko'chasi №139
Tel: (+998 97) 555-28-39

Республика Узбекистан, г. Фергана
ул. Махмуд Косимов № 139
Тел: (+998 97) 555-28-39

№ « 28/5 »

« 05 » Июль 2022 г

ООО «VODIY AKMALJON INVEST» Ставит Вас в известность.

процедура банкротства на данном предприятии отсутствует.

Директор:

ООО «Водий Акмалжон Инвест»



[Signature] Гойназаров А.

"Утверждено"
 Директор ООО "Великий Акмалжол Инвест"



Ташкент, 2019 г.

Калькуляция стоимости

на производство с/хм изделий детали 263218
 СП.0000 "UZSUNGWOO" в количестве 1 шт.

№	Наименование	Спецификация	ед. изм.	к-во	цена	сумма
1	Металлолист профилированный	(50x50x0,5mm)	метр	24	50 000	1 200 000
2	Металлолист профилированный	(40x40x0,5)	метр	1,5	3 500	5 250
3	Чайка оцинкованная		шт	4	20 000	80 000
4	Металлолист оцинкованный	(220x240x0,5mm)	м ²	921,5	346 317	318 434
5	Металлолист оцинкованный (соединитель)	(450x100x0,5mm)	м ²	6,02	1 318 352	7 947
6	Экран	03	шт	3	21 290	63 870
7	Срезной диск	230x1,5mm	шт	4	12 000	48 000
8	Шарошечный диск	230x1,5mm	шт	1	25 000	25 000
9	Клей	2,7кг	шт	3,5	27 235	95 323
10	Разъемный		шт	1	12 900	12 900
11	Клей	полиуретановый	шт	2	100 000	200 000
12	Клей	полиуретановый	шт	2	100 000	200 000
13	Итого материалов					2 147 848
14	ТЭП 1% (распределение по 120000)					64 445
15	Итого материалов с ТЭП					2 212 293
16	Производственные затраты		шт	31	102 000	316 200
17	Составляющие НДС 12%					48 927
18	Производственные накладные расходы 10%					42 992
19	Составляющие					2 619 158
20	Разовые затраты 3%					78 575
21	Восстановительные 3%					78 575
22	Стоимость шт 1 шт					2 776 308

Экземпляр ООО "Великий Акмалжол Инвест"

Ташкент, 2019 г.

Калькуляционная стоимость

на выполнение работ по договору № 22/13

ООО "UZSUNGWOP" и расчет



№	Наименование	Спецификация	Ед. изм.	Кол-во	Цена	Сумма
1	Металлический профиль	(50x20x3mm)	метр	20	40000	1000000
2	Каналовый профиль	(20x40x2,1mm)	метр	3	30000	90000
3	Металлический уголок	(40x20x3mm)	метр	9	20000	180000
4	Металлический уголок	(30x30x5mm)	метр	3	20000	60000
5	Металлический лист для днища аркадной	3mm	м²	0,75	429082	321811
6	Болты и гайки	M12x70	шт	12	2500	30000
7	Шайбы оцинков.		шт	4	20000	80000
8	Металлический лист	(250x200x3mm)	шт	0,2112	546527	115414
9	Металлический лист (толщина)	(40x20x3mm)	шт	0,077	1218275	93911
10	Стекло	433	шт	4	21220	84880
11	Стекло	20x1,6mm	шт	4	12000	48000
12	Шайбы оцинков.	25x1,6mm	шт	0,3	25000	7500
13	Брус	2,7m	шт	3,5	26220	91770
14	Резьбовое		метр	1	13000	13000
15	Кованое	периодическое	шт	3	100000	300000
16	Кованое	периодическое	шт	2	100000	200000
17	Иные материалы					2000000
18	ГРП Утеплитель и пароизоляция					80000
19	Иные материалы в ГРП					200000
20	Прямая арматура 10мм		шт	28	7000	196000
21	Стеклопакет 100x100					44000
22	Прямая арматура 10мм (расход 0,75)					20000
23	Самостоятельно					2128000
24	Расход бетона 3%					44000
25	Расход бетона 3%					88000
26	Стоимость на 1 шт					3426350

Т. Шайдаров

Утверждено
 Директор ООО "Белый Асфальтовый Инвест" _____



Генеральный директор А. А. _____

Калькуляционная стоимость

на изготовление одной тысячи листов 26714310
 ЕП СССР "УЗСНИНГВОО" в количестве _____

№	Наименование	Спецификация	ед. изм.	кол-во	цена	Сумма
1	Металлопрофиль	(30x30x3mm)	метр	20	50000	1000000
2	Металлопрофиль	(20x30x2,1mm)	метр	6	20000	120000
3	Металлопрофиль	(30x20x2,1mm)	метр	1	25000	25000
4	Болты и гайки	M10x70	шт	2	2000	4000
5	Шпатель		шт	4	20000	80000
6	Минеральный ват	(120x60x50mm)	м ²	0,2112	540000	113400
7	Минеральный ват (кабл)	(150x100x50mm)	м ²	0,323	1318300	94524
8	Экран	0,5	кг	4	21250	85000
9	Средний ват	200x1,6mm	шт	4	12000	48000
10	Шиферный ват	200x1,5mm	шт	0,2	23000	4600
11	Краска	2,7кг	кг	5	27200	136000
12	Резанная		метр	1	15000	15000
13	Класс	повышенное	шт	2	100000	200000
14	Класс	повышенное	шт	2	100000	200000
15	Итого материалов					1076104
16	ГЭС 3% (переносимый материал)					62283
17	Прочие материалы с ГЭС					2100400
18	Производительная зарплата		шт	25	10000	250000
19	Снижение на П.П. 0,2%					21120
20	Прямые затраты на завод (расходы) 0,2%					21120
21	Собственный					2967804
22	Расходы на проезд 3%					77004
23	Расходы на свет 3%					77004
24	Стоимость на 1 шт					2752000

Труфанов

Утвержден
 Директор ООО "Бонив Аква-Джой Инвест"



Ивановичев А. А.

Калькуляционная стоимость

на изготовление свинных палочек длиной 26511 мм
 СП ООО "UZSUNBWOOP" в количестве 1 штука

№	Наименование	Единица измерения	Размер	Единица	Цена	Сумма
1	Металлический профиль	120x30x2,5mm	метр	12	30,000	360,000
2	Металлический профиль	20x20x2,1mm	метр	3	20,000	60,000
3	Металлический профиль	40x25x2,1mm	метр	4	20,000	80,000
4	Металлический лист для свинных палочек	3mm	м ²	1,6	520,000	840,000
5	Болты шайбы	M12x30	шт	12	2,900	34,800
6	Шпильки		шт	4	20,000	80,000
7	Металлический лист	120x20x2,5mm	м ²	0,21	560,000	118,000
8	Металлический лист (сварка)	1450x40x2mm	м ²	0,25	1,318,000	329,500
9	Электрод	435	кг	4	21,250	85,000
10	Средний лист	230x1,2mm	шт	3	17,000	51,000
11	Широкий лист	250x1,6mm	шт	9,5	25,000	237,500
12	Браслет	2,7m	кг	3,5	27,275	95,462
13	Резьбовый		метр	1	13,000	13,000
14	Болты	повышенной	шт	3	100,000	300,000
15	Болты	повышенной	шт	1	100,000	100,000
16	Итого материалов					2,779,200
17	УП 2% (на проезд и доставку)					55,279
18	Итого материалов с УП					2,834,479
19	Производственные затраты		кг	28	10,000	280,000
20	Сотрудники ДСП 13%					44,190
21	Прямые затраты на изготовление палочек 13%					29,600
22	Сложность					3,235,019
23	Рисков административных 3%					97,051
24	Рисков финансовых 3%					97,051
25	Стоимость на 1 шт					3,418,521

Ивановичев

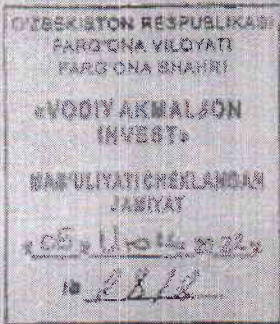

Форма № 1

Конкурсной комиссии

Гарантийное письмо

Настоящим письмом подтверждаем что компания ООО "VODIY AKMALJON INVEST"

- Не находится в стадии реорганизации, ликвидации и банкротства.

- Не находится в стадии судебного или арбитражного разбирательства СП ООО UZSUNGWOO

- Отсутствуют не надлежащим образом исполнительные обязательства по ранее заключенным договорам.

Подписи:

Руководитель: Гойназаров Абдумалик Абдулхасиевич 

Главный бухгалтер: Назарова Манзура Акрамовна 

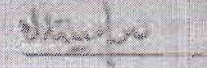
Юрист: Бойкузнев Шавкат Ибрагимович 

М.П.



ВОДИЙ АКМАЛЖОН ИНВЕСТ МЧЖ

раҳбари А.Ғойназарова

«Hamkorbank» АТБ Истиқбол филиали Сизнинг 04.07.2022 йил кунги сўровингизга жавобан ВОДИЙ АКМАЛЖОН ИНВЕСТ МЧЖнинг 20208000804734086001 ҳисоб рақамида 04.07.2022 йил соат 11:15 ҳолатига 2-сонли Картотекада бюджет ва бюджетдан таъқари фондлардан қарздорлиги мавжуд эмаслигини маълум қилади.

«Hamkorbank» АТБ Истиқбол
филиали бошқарувчиси:

Бақаран М.Фаров
тел: 78 298 18 98 (ш.к. 2316)



А.К.Мўйлинов

Yuridik shaxs (tadbiqkorlik subyekti) davlat ro'yxatidan o'tkazilganligi to'g'risida

GUVOHINDOMA

Ushbu bilan Tadbiqkorlik subyektlari yagona davlat ro'yxatiga

"VODIY AKMALJON INVEST" MChJ davlat ro'yxatidan o'tkazilganligi to'g'risida

(Yana bir shaxs - shaxs) davlat ro'yxatidan o'tkazilganligi to'g'risida

"VODIY AKMALJON INVEST" MChJ

(Yana bir shaxs - shaxs) davlat ro'yxatidan o'tkazilganligi to'g'risida

Tashkilotning ro'yxatlash tashkiloti bo'yicha davlat ro'yxatidan o'tkazilish ma'lumatlarini o'zgartirish

03.01.2019

13

ro'yxat maqomida yozuv kiritilganligi tasdiqlanadi.

Shaxsning nomi: ...

Soliq to'lovchining identifikatsiya raqami STRL

300053092

Tashkilotning nomi
shaxs

MChJ davlat ro'yxatidan o'tkazilganligi to'g'risida

Joylashgan joy

Farg'ona viloyati, Farg'ona shahri, Oq yul (M. Qasimov) ko'chasi, 138-uy

Guvoahlik

Farg'ona - joyat, Farg'ona shahri **DAVLAT XIZMATLARI** idorasi
MARKAZI bo'limi

Ro'yxatlash maqomida yozuv kiritilganligi to'g'risida



YAHYAI JUMI' AL-HAMIS

PANGGUNA NYAYAM (PANGGUNA BAHASA)
KUNCI BAHASA (KUNCI BAHASA)
PANGGUNA NYAYAM (PANGGUNA BAHASA)

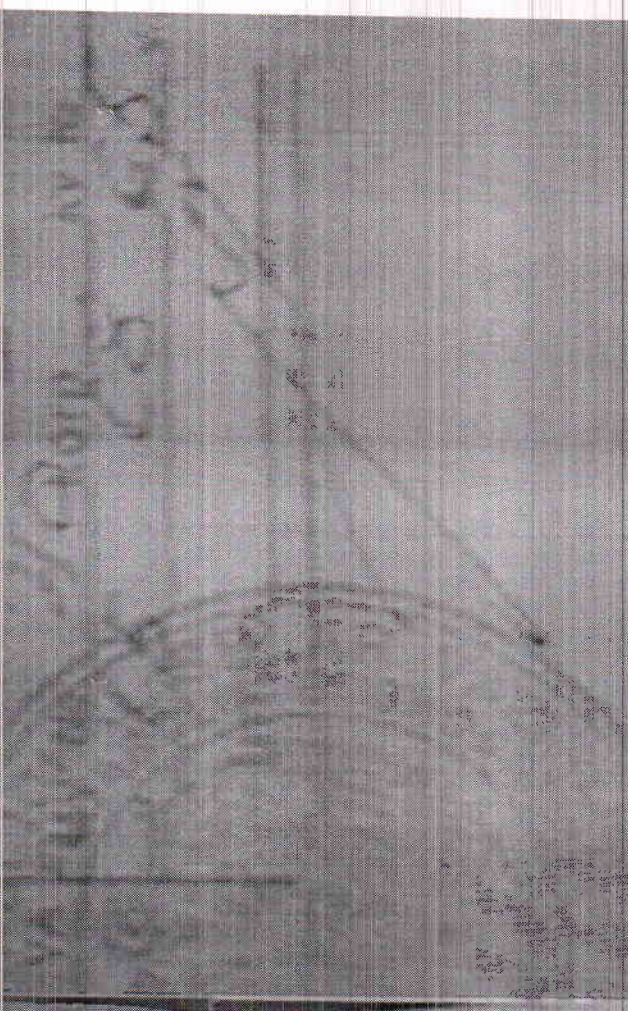

PANGGUNA NYAYAM (PANGGUNA BAHASA)
KUNCI BAHASA (KUNCI BAHASA)
PANGGUNA NYAYAM (PANGGUNA BAHASA)

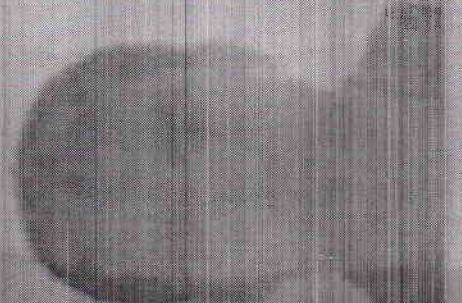
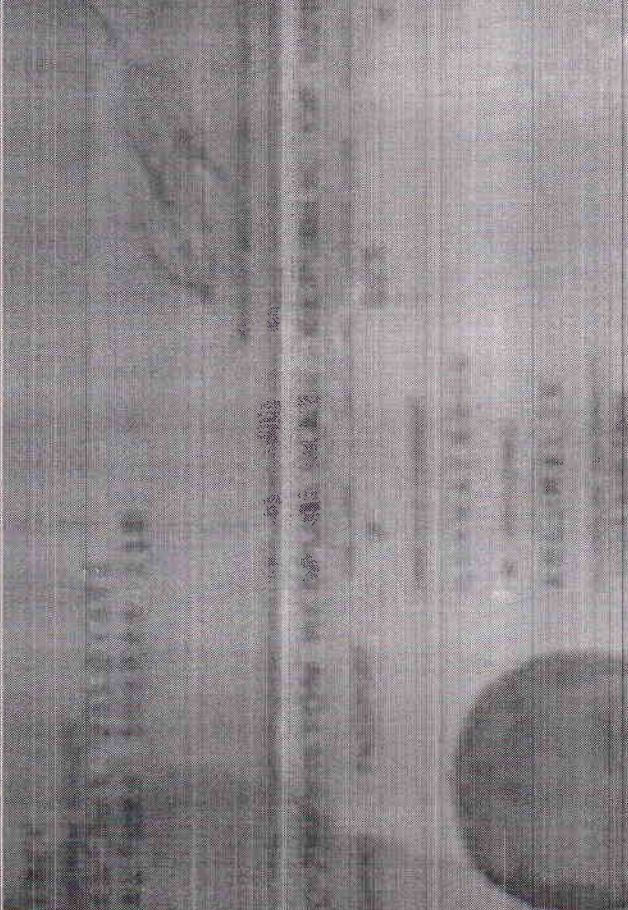

ДОГОВОР № 4

Г. Фергана

«28» Март 2016 г

СП ООО «UZSUNGWOO» именуемый в дальнейшем «ЗАКАЗЧИК» в лице директора КИМ САНГ ИЛ действующего на основании Устава с одной стороны, и ООО «Водий Акмалжон Инвест» именуемый в дальнейшем «ИСПОЛНИТЕЛЬ» в лице директора Гойназарова А.А. действующего на основании Устава с другой стороны, заключили договор нижеследующим

1. «ИСПОЛНИТЕЛЬ» осуществляет «ЗАКАЗЧИКУ»

№	Наименование товара	Ед.изм	Кол-во	Цена	Сумма
1	Изготовление паллета SW J1 T250 Front_LH 1680x1200x1345мм	шт	7	2350000	16 450 000
2	Изготовление паллета SW J1 T250 Front_RH 1680x1200x1345мм	Шт	7	2350000	16 450 000
3	Изготовление паллета SW J1 T250 RR_LH 1980x1200x1345мм	Шт	6	2350000	14 100 000
4	Изготовление паллета SW J1 T250 RR_LH 1980x1200x1345мм	Шт	6	2350000	14 100 000
ИТОГО:					61 100 000

2. ЦЕНА И УСЛОВИЯ ОПЛАТЫ

- 2.1. Стоимость согласно счета-фактуры, является расчетно-договорной.
- 2.2. Общая сумма договора составляет **61 100 000** (шестьдесят один миллион сто тысяч) без НДС. Окончательная сумма договора составляет по калькуляции.
- 2.3. Оплата по настоящему договору производится предоплатой в размере 85% от общей суммы договора
- 2.4. Отгрузка осуществляется после 100% оплаты. Условия поставки само-вывоз со стороны ЗАКАЗЧИКА

3. ПРАВА И ОБЯЗАННОСТИ СТОРОН.

3.1. ИСПОЛНИТЕЛЬ обязан:

- 3.1.1. Предварительно предъявить товар Заказчику.
- 3.1.2. Передать ЗАКАЗЧИКУ товара надлежащего качества.
- 3.1.3. Передать товары по взаимосогласованным срокам после 100% оплаты.

3.2. ЗАКАЗЧИК обязан:

- 3.2.1. Предоставить ИСПОЛНИТЕЛЮ техническую документацию и все входящие детали.
- 3.2.2. Оплатить за изготовленный товар в срок, установленный договором.
- 3.2.3. Обеспечить загрузку и приемку изготовленного товара в течении до полного исполнения, с момента его поступления на место назначения, за исключением случаев, когда Заказчик в праве затребовать.
- 3.2.4. Осуществить проверку при приемке продукции по количеству и качеству, комплектации, составить и подписать, соответствующие документы(счет-фактура, накладная).

3.3. ЗАКАЗЧИК которому изготовленный товар ненадлежащего качества в праве по своему выбору, потребовать от ИСПОЛНИТЕЛЯ безвозмездного устранения недостатков оказанного услуги в разумный срок.

4. ОТВЕТСТВЕННОСТЬ СТОРОН.

- 4.1. За несвоевременную передачу товара по вине ИСПОЛНИТЕЛЯ, последний уплачивает ЗАКАЗЧИКУ штраф в размере 0,5% за каждый день просрочки от стоимости не поставленной товара, но не более 50% от стоимости услуги.
- 4.2. При просрочки оплаты предъявленной продукции в течении 30 дней со дня подписания договора, ЗАКАЗЧИК уплачивает ИСПОЛНИТЕЛЮ пени в размере 0,4% за каждый день от суммы подлежащей оплате, но не более 50% от стоимости выставленного счета.

4.3. За не выборку товара, а так же за необоснованный отказ от получения продукции при доставке их ИСПОЛНИТЕЛЕМ в установленный договором срок поставки, ЗАКАЗЧИК уплачивает ИСПОЛНИТЕЛЮ штраф в размере 5% от стоимости товара.

4.4. За нарушение условий настоящего договора, стороны несут ответственность в соответствии с действующим законодательством.

5. ФОРС-МАЖОРНЫЕ ОБСТОЯТЕЛЬСТВА.

5.1. Стороны освобождаются от ответственности за частичное или полное неисполнение обязательств по настоящему договору, в случае возникновения обстоятельств непреодолимой в силы: пожара, стихийных бедствий, эпидемий, забастовок, грабежа, военных действий, правительственных мер, изменение законодательства и др. Сторона, для которых создались вышеназванные обстоятельства, приведшие к невозможности исполнения договорных обязательств, должна в срок не позднее 10 дней с момента наступления форс-мажорных обстоятельств уведомить другую сторону, сославшись на нормативный акт (документ) компетентного органа. Если указанные обстоятельства продлятся более 3-х месяцев, любая из сторон может прекратить договор. В этом случае договор прекращается в неисполненной части и стороны осуществляют окончательные расчеты по исполненным и неисполненным частям.

6. ПОРЯДОК РАЗРЕШЕНИЯ СПОРОВ.

6.1. В случае возникновения споров и разногласий между ЗАКАЗЧИКОМ и ИСПОЛНИТЕЛЕМ по вопросам, связанном с настоящим договором, стороны принимают меры по разрешению их путем переговоров между собой.

6.2. Все споры, разногласия и требования, возникшие из настоящего договора, если они не могут быть решены путем переговоров, подлежат решению в хозяйственном суде Ферганской области.

7. СРОК ДЕЙСТВИЯ ДОГОВОРА

7.1. Настоящий договор распространяется на выполнение одной сделки и момент быть пролонгирован дополнительным соглашением сторон.

7.2. Настоящий договор считается действительным с момента его подписание и действует до полного исполнения сторонами свои обязательства.

8. ЗАКЛЮЧИТЕЛЬНЫЕ ПОЛОЖЕНИЯ

8.1. Договор составлен в двух экземплярах иметь одинаковую юридическую силу, по одному экземпляру для каждой из сторон.

8.2. Срок действия договора заканчивается после выполнения сторонами взятых ими обязательств по настоящему договору.

8.3. Любые изменения и дополнения по настоящему договору действительны в том случае, если они оформлены в письменной форме, взаимному соглашению.

«ЗАКАЗЧИК»

«ИПОЛНИТЕЛЬ»

СП ООО «UZSUNGWOO»	ООО «Водий Акмалжон Инвест»
Адрес: г. Фергана ул. Аэропорт 68	Адрес: г. Фергана ул. М.Косимова 139
р/с 2021 4000 1049 1010 9001	р/с 2020 8000 8047 3408 6001
В Асака банке город а Ферганы	В Хамкор банке города Ферганы
МФО 00539	МФО 00965
ИНН 301948646 ОКОНХ 14341	ИНН 300953498 ОКОНХ 15231
Тел(+99895)404-17-90	Тел(+99895)555-28-30
Директор / М.П. КИМ САНГ ИЛ	Директор / М.П. Ойназаров А.А.

ПРАВОВОЕ ЗАКЛЮЧЕНИЕ

Условие договора соответствует требованиям Гражданского Кодекса Республики Узбекистан, а также Закона «О договорной – правовой базе деятельности хозяйствующих субъектов»

г. Фергана

"10" Май 2017 г.

ООО «Vodiy Akmaljon Invest», именуемое в дальнейшем «Поставщик», в лице директора Гайназаров А., действующего на основании Устава, с одной стороны, и филиал СП ООО «UZSUNGWOO», именуемое в дальнейшем «Покупатель», в лице директора С. И Ким, действующего на основании Устава, с другой стороны, вместе именуемые Стороны, заключили настоящий договор поставки (далее - Договор) о нижеследующем:

1. Предмет Договора.

«Поставщик» продает, а «Покупатель» покупает и оплачивает согласно спецификации и (Тикетов). Выписка из протокола торгов следующие товары:

№ тикет	Наименование продукции	Ед. изм.	Кол-во	Цена за ед. изм. в сум без НДС	Сумма поставки без НДС
2141089	Паллет SW J1 T250 RR_LH 1980x1200x1345мм	шт	11	2 650 000	29 150 000
2141088	Паллет SW J1 T250 RR_LH 1980x1200x1345мм	шт	11	2 650 000	29 150 000
2141087	Паллет SW J1 T250 Front_RH 1680x1200x1345мм	шт	17	2 650 000	45 050 000
2141086	Паллет SW J1 T250 Front_LH 1680x1200x1345мм	шт	17	2 650 000	45 050 000
ИТОГО:					148 400 000

2. Сумма Договора.

2.1. Общая сумма договора составляет 148 400 000 (Сто сорок восемь миллионов четыреста тысяч) сум без НДС.

2.2. В случае изменения цены на Продукцию Поставщик в течение 10 (Десяти) календарных дней письменно (по факсу, нарочно) уведомляет об этом Покупателя;

2.3. Поставщик в праве изменить цену на Продукцию в случае повышения цен на основное сырье, ГСМ, энергоресурсы, повышения заработной платы. Изменение цены оформляется дополнительным соглашением об изменении цены на Продукцию.

3. Порядок расчетов.

3.1. Первая предоплата 50% в течение 20 (двадцать) календарных дней, с даты заключение контракта и до осуществления отгрузки Товара. Оплата оставшихся 50% по настоящему Контракту, производится прямым банковским переводом в узбекских сумах в течении 30 (тридцать) календарных дней с даты предоставления счет фактуры. Партией считается заявка Покупателя предоставленная Поставщику. После получения от Покупателя денежных средств в размере 50% за партию, Поставщик обязуется в тридцатидневный срок осуществить доставку реагента до адреса Покупателя.

3.2. Моментом оплаты является поступление денежных средств на расчетный счет Поставщика. Все расчёты между Сторонами производятся в безналичной форме в национальной валюте – сум.

4. Порядок поставки

4.1. Сроки поставки продукции согласовываются сторонами;

4.2. Все расходы отгрузки товара за счет продавца.

4.3. Покупатель обязуется принять все надлежащие меры, обеспечивающие приёмку Продукции, поставленной Поставщиком в соответствии с условиями Договора.

4.5. При получении поставленной Продукции, Покупатель или Получатель по его поручению обязуются проверить соответствие Продукции сведениям, указанным в транспортно-сопроводительных документах, а также принять эту Продукцию с соблюдением порядка и правил, предусмотренных нормативными документами.

4.6. Датой поставки считается дата отгрузки Продукции Покупателю, зафиксированная отметкой в накладной-счёт-фактуре.

4.7. Право собственности на Продукцию, а также риск её случайной гибели, порчи, утраты, повреждения переходит к Покупателю с момента подписания накладной-счёт-фактуры его представителем на основании предоставленной доверенности.

5. Качество и к-тость

5.1. Поставляемая Продукция по своему качеству должна соответствовать М

5.2. В случае несоответствия Продукта и по количеству и качеству вызов представителя Поставщика обязателен в течение 24 часов с момента получения Продукции Покупателем, для составления акта.

6. Ответственность сторон

6.1. Обязательства сторон должны выполняться надлежащим образом, в установленные сроки и в соответствии с настоящим Договором и действующим законодательством.

6.2. Сторона Договора, имущественные интересы которой нарушены в результате неисполнения или ненадлежащего исполнения обязательств по Договору другой Стороной, вправе требовать полного возмещения причиненных ей убытков.

6.3. В случаях, не предусмотренных настоящим Договором, Стороны несут ответственность согласно закона «О договорно-правовой базе деятельности хозяйствующих субъектов» и действующего законодательства РУз.

6.4. Сторона, не исполнившая или ненадлежащим образом исполнившая свои обязательства по Договору при выполнении его условий, несет ответственность, если не докажет, что надлежащее исполнение обязательств оказалось невозможным вследствие непреодолимой силы (форс-мажор), то есть чрезвычайных и непредотвратимых обстоятельств, при конкретных условиях конкретно периода времени. К обстоятельствам непреодолимой силы Стороны настоящего Договора отнесли такие: явления стихийного характера (землетрясение, наводнение, удар молнии, извержение вулкана, сели, оползень, цунами и т.п.), температуру, силу ветра и уровень осадков в месте исполнения обязательств по Договору, исключаяющих для человека нормальную жизнедеятельность; мораторий органов власти и управления; забастовки, организованные в установленном законом порядке и другие обстоятельства, которые могут быть определены Сторонами Договора как непреодолимая сила для надлежащего исполнения обязательств.

7. Порядок разрешения споров

7.1. Все споры, которые могут возникнуть при исполнении условий Договора, стороны будут стремиться разрешать путем переговоров, обмена письмами, уточнением условий договора, составлением необходимых протоколов, дополнений и изменений, обмена телеграммами, факсами и др.

7.2. В случае невозможности разрешения разногласий путем переговоров, они подлежат рассмотрению в судебном порядке в г. Фергана.

8. Прочие условия

8.1. Любые изменения и дополнения к настоящему Договору имеют силу только в том случае, если они оформлены в письменном виде и подписаны уполномоченными на то представителями Сторон.

8.2. Настоящий Договор вступает в силу со дня его подписания сторонами и действует до полного исполнения Сторонами своих обязательств.

8.3. Договор может быть расторгнут досрочно по соглашению сторон, а также по требованию одной из Сторон в случае нарушения другой стороной обязательств предусмотренных Договором.

8.4. В случае изменения у одной из сторон юридического адреса, названия, банковских реквизитов и прочего она обязана в течение 10 (Десяти) дней письменно известить об этом другую сторону.

8.5. Факсимильная копия Договора и приложений к нему имеют равную юридическую силу до представления оригиналов документов.

8.6. Настоящий Договор составлен и подписан в двух экземплярах, имеющих одинаковую юридическую силу, по одному экземпляру для каждой из сторон.

9. Юридические адреса и реквизиты сторон

ПОСТАВЩИК:

ООО «Vodiy Akmaljon Invest»

Адрес: г. Фергана, ул. М. Косимов №139

р/с: 2020 8000 8047 3408 6001

МФО: 00 965

В АКБ «Hankorbank» Ферганский филиал

ИНН: 300 953 998

ОКОНХ: 15230

Тел.:

ПОКУПАТЕЛЬ:

СП ООО «UZSUNGWOO»

Адрес: г. Фергана, ул. Аэропорт №68

р/с: 2021 4000 1049 1010 9001

МФО: 00 539

«Асака банк» Ферганский филиал

ИНН: 301 948 646

ОКОНХ: 14 341

Тел.: +998 (90) 633-93-94

Директор:

А. Г. Яншигарин

Директор:

С. И. Ким

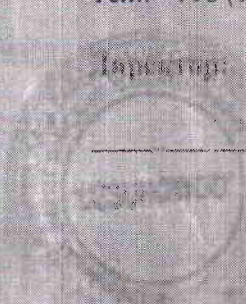

O'zbekiston Respublikasi Fargona Viloyat Fargona Shaxar

MA'SULIYATI
SHEKLANGANJAMIYATI

ОБЩЕСТВО
С ОГРАНИЧЕННОЙ ОТВЕТСТВЕННОСТЬЮ

«VODIY AKMALJON INVEST»

O'zbekiston Respublikasi, Fargona sh.
Maxmud Qosimov ko'chasi №139
Tel: (+998 97) 555-28-39

Республика Узбекистан, г. Фергана
ул. Махмуд Косимов № 139
Тел: (+998 97) 555-28-39

№ « 28 »
« 05 » Июль 2022 г

Сведения о квалифицированных специалистах работающих

ООО «Водий Акмалжон Инвест»

№	Фамилия Имя	Должность
1	Усмонов Санжар	Сварщик 4-го разряда
2	Нишонов Лочин	Сварщик 3-го разряда
3	Ибрагимов Шовкат	Сварщик 5-го разряда
4	Содилов Иззат	Слесарь 4-го разряда
5	Олимжонов Илхом	Слесарь 4-го разряда
6	Мирзаев Отабек	Фрезеровщик 5-го разряда
7	Авазов Жумабой	Токарь 4-го разряда
8	Тожиев Бобир	Станочник 4-го разряда

Директор:

ООО «Водий Акмалжон Инвест»



Гойназаров А.А.

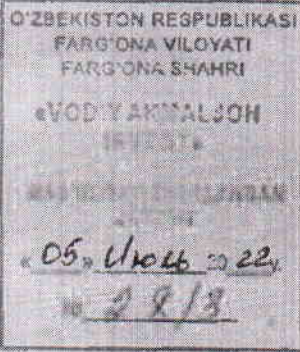

Данные и Реквизиты Предприятия

«Водий Акмалжон Инвест» МЧЖ

Гувонома: № 13 от 05.01.2010

Адрес: Фаргона шаҳар ул. М. Касимов дом 139

Тел : +998975552839

Р/С: 20208000804734086001

Банк: Хамкор банк Фаргона филиали

ИНН: 300953998

МФО: 00965

ОКОНХ: 15230

Директор: Гойназаров Абдумалик Абдулвосиевич

ПИНФЛ: 32711894310052

ООО «Водий Акмалжон Инвест»

Директор:



Гойназаров А.

Yulbukorlik sahifalarini Davlat ro'yhatiga
qilish va hisobga olishning xabaridor
qilish tartibi to'g'risida Nizomga o'zgartirish

№

1093 A

№

1093 A

25.05.2016 yil

№

1093Q 18.05.2016 yil

"FAR-VAX-TANG" Xususiy korxonasi

(Davlat bldagi to'liq nomi)

ga berildi.

Quyidagi shaxs b'lgan delqon so'zliklari, j'rona so'zliklari uchun ajratilgan er uchastikasi va uning
maydoni ko'rsatiladi.

Tashkiliy-huquqiy shakli:

THSH

110

MSH

Mulkehilik shakli:

114

MHOBT

Davlat ro'yhatidan o'tgan kundagi pochta manzali:

1730401

KTUT

Yuridik shaxs kodi:

18588146

XXTUT

Asosiy faoliyat turi:

14292

Farg'ona viloyat Statistika 2016 yil 25 may kungi Xabarnomasi

STIR

Soliq to'lovchining identifikatsiya raqami:

204081518

Qo'shimcha

ma'lumotlar



O. Karimov
O. Karimov

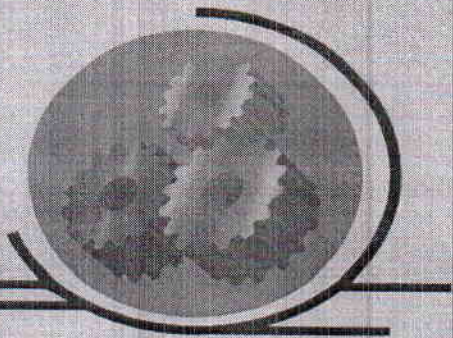

Республика Узбекистан Ферганский область
город Фергана частная производственная
фирма

“Фар-Вах-Танг”

Ўзбекистон Республикаси Фаргона вилояти
Фаргона шаҳар “Фар-Вах-Танг” Хусусий ишлаб
чиқариш фирмаси

Республика Узбекистан г.Фергана ул. А.Навои 108/10 Р/с № 2020 8000 5041 9064 1001
в АКБ Савдогар Узбекистан-Германия МФО 00500 ИНН 204081518 ОКОНХ 14292
тел: (0373) 226 – 35 – 35; (91) 671 – 83 – 46; (91) 606 – 39 – 93;

№ 6/5

« 04 » Июль 2022 г.

“Фар-Вах-Танг” х/к Ставит Вас в известность, что в
Едином реестре недобросовестных исполнителей не состоит.

Директор:

“Фар-Вах-Танг” х/к



Иномов А.

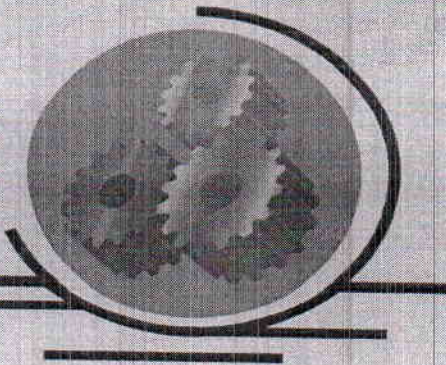

Республика Узбекистан Ферганский область
город Фергана частная производственная
фирма

“Фар-Вах-Танг”

Ўзбекистон Республикаси Фергона вилояти
Фаргона шаҳар “Фар-Вах-Танг” Хусусий ишлаб
чиқариш фирмаси

Республика Узбекистан г.Фергана ул. А.Навои 108/10 Р/с № 2020 8000 5041 9064 1001
в АКБ Савдогар Узбекистан-Германия МФО 00500 ИНН 204081518 ОКОНХ 14292
тел: (0373) 226 – 35 – 35; (91) 671 – 83 – 46; (91) 606 – 39 – 93;

№ 6/6

« 04 » Июль 2022 г.

“Фар-Вах-Танг” х/к Ставить Вас в известность, что
процедура банкротства на данном предприятии
отсутствует.

Директор:

“Фар-Вах-Танг” х/к



Иномов А.

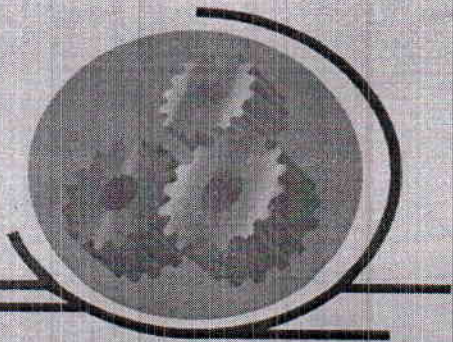

Республика Узбекистан Ферганский область
город Фергана частная производственная
фирма

“Фар-Вах-Танг”

Ўзбекистон Республикаси Фарғона вилояти
Фарғона шаҳар “Фар-Вах-Танг” Хусусий ишлаб
чиқариш фирмаси

Республика Узбекистан г.Фергана ул. А.Навои 108/10 Р/с № 2020 8000 5041 9064 1001
в АКБ Савдогар Узбекистан-Германия МФО 00500 ИНН 204081518 ОКОНХ 14292
тел: (0373) 226 – 35 – 35; (91) 671 – 83 – 46; (91) 606 – 39 – 93;

№ 6/7

« 04 » Июль 2022 г.

“Фар-Вах-Танг” х/к Извещает Вас, что задолженности по
уплате налогов и других обязательных платежей на данный
момент не имеется.

Директор:

“Фар-Вах-Танг” х/к



Иномов А.

Утверждаю
 Директор ЧП "Фар Вах-Тилг"
 Иномов А.И.

Согласовано
 СП ООО "UZ SUNG WOO"

Калькуляция стоимости
 на изготовление паллета №26311767 (тара возвратная для деталей) по заказу
 СП ООО "UZ SUNG WOO" в кол-ве 1 к-т

№ п/п	Наименование расходов	ед. изм	кол-во	Цена	Сумма
1.	<i>Материалы основные</i>				
	Профиль 50x50	м	16,5	60 000	990 000
	Профиль 40x25	м	6	40 000	240 000
	Профиль 50x30	м	4	60 000	240 000
	Лист 4 мм	кг	17	15 000	255 000
	Колесо (вращающийся)	шт	2	125 000	250 000
	Колесо (невращающийся)	шт	2	120 000	240 000
	Отрезной круг 230x1,6	шт	1	9 000	9 000
	Слесарный круг 180x6	шт	0,5	18 000	9 000
	Электроды 03	кг	2,5	13 350	33 375
	Краска (голубой)	кг	2	20 000	40 000
	Разбавитель	л	0,5	15 000	7 500
	Итого материал				2 313 875
2.	ТЗР (перевозка, разгрузка)	%	7		161 971
	Итого материала с ТЗР				2 475 846
3.	Производственная з/плата	н/ч	9,00	50 000	450 000
4.	Себестоимость				2 925 846
5.	Расходы периода	%	10		292 585
6.	Рентабельность	%	10		292 585
7.	Стоимость на ед	шт	1		3 511 016
	Округленная цена	шт	1		3 511 000
8.	Стоимость заказа	шт	25		87 775 000

Бухгалтер: Ч.П. "Фар-Вах-Тилг"



Askarova P.

Аскарова Р.

Утверждаю
 Директор ЧП "Фар Вах-Таш"
 Иномов А.И.

Согласовано
 СП ООО "UZ SUNG WOO"

Калькуляция стоимости
 на изготовление пакета №26311766 (гара возвратная для деталей) по заказу
 СП ООО "UZ SUNG WOO" в кол-ве 1 шт.

№ п/п	Наименование расходов	ед. изм	кол-во	Цена	Сумма
1.	Материалы основные				
	Профиль 50x50	м	16,5	60 000	990 000
	Профиль 40x25	м	6	40 000	240 000
	Профиль 50x30	м	4	60 000	240 000
	Лист 4 мм	кв	17	15 000	255 000
	Колесо (вращающий)	шт	2	125 000	250 000
	Колесо (не вращающий)	шт	2	120 000	240 000
	Отрезной круг 230x1,6	шт	1	9 000	9 000
	Слесарный круг 180x6	шт	0,5	18 000	9 000
	Электроды Ø3	кг	2,5	13 350	33 375
	Краска (голубой)	кг	2	20 000	40 000
	Разбавитель	л	0,5	15 000	7 500
	Итого материал				2 315 875
2.	ТЗР (перевозка, разгрузка)	%	7		161 971
	Итого материала с ТЗР				2 475 846
3.	Производственная з/плата	п.ч	9,00	50 000	450 000
4	Себестоимость				2 925 846
5	Расходы периода	%	10		292 585
6	Рентабельность	%	10		292 585
7	Стоимость на ед	шт	1		3 511 016
	Округленная цена	шт	1		3 511 000
8	Стоимость заказа	шт	25		87 775 000

Бухгалтер: Ч.П. "Фар-Вах-Таш"

Аскарובה Р.



Утверждаю

Директор ЧП "Фар Вах-Таш"

Иномов А.П.

Согласовано

СП ООО "UZ SUNG WOO"

Калькуляция стоимости

на изготовление паннели №26228431 (стара возвратная для деталей) по заказу

СП ООО "UZ SUNG WOO" в кол-ве 1 к-т.

№ п/п	Наименование расходов	ед. изм	кол-во	Цена	Сумма
1.	Материалы основные				
	Профиль 50x50	м	16	60 000	960 000
	Профиль 40x25	м	5,5	40 000	220 000
	Профиль 50x30	м	3,5	60 000	210 000
	Лист 4 мм	кв	7,5	15 000	112 500
	Колесо (вращающий)	шт	2	125 000	250 000
	Колесо (невращающий)	шт	2	120 000	240 000
	Отрезной круг 230x1,6	шт	1	9 000	9 000
	Слесарный круг 180x6	шт	0,5	18 000	9 000
	Электроды 03	кг	2,5	13 350	33 375
	Краска (голубой)	кг	2	20 000	40 000
	Рабавитель	л	0,5	15 000	7 500
	Лист 3 мм (фигурный)	шт	8	24 000	192 000
	Итого материал				2 283 375
2.	ТЗР (перевозка, разгрузка)	%	7		159 836
	Итого материала с ТЗР				2 443 211
3.	Производственная з/плата	шт	8,00	50 000	400 000
4	Себестоимость				2 843 211
5	Расходы периода	%	10		284 321
6	Рентабельность	%	10		284 321
7	Стоимость на ед	шт	1		3 411 854
	Округленная цена	шт	1		3 411 000
8	Стоимость заказа	шт	20		98 919 000

Бухгалтер: Ч.П. "Фар-Вах-Таш"



Handwritten signature of the accountant.

Аскарона Р.



Утверждаю
 Директор ЧП "Фар Вах-Тан"
 Имомов А.Н.

Согласовано
 СП ООО "UZ SUNG WOO"

Калькуляция стоимости
 на изготовление паллета №26228220 (гара возвратная для деталей) по заказу
 СП ООО "UZ SUNG WOO" в кол-ве 1 шт.

№ п/п	Наименование расходов	ед. изм	кол-во	Цена	Сумма
1.	Материалы основные				
	Профиль 50x50	м	16	60 000	960 000
	Профиль 40x25	м	5,5	40 000	220 000
	Профиль 50x30	м	3,5	60 000	210 000
	Лист 4 мм	кв	7,5	15 000	112 500
	Колесо (вращающий)	шт	2	125 000	250 000
	Колесо (невращающий)	шт	2	120 000	240 000
	Отрезной круг 230x1,6	шт	1	9 000	9 000
	Блесарный круг 180x6	шт	0,5	18 000	9 000
	Алгоритма 03	кг	2,5	13 350	33 375
	Краска голубой	кг	2	20 000	40 000
	Разбавитель	л	0,5	15 000	7 500
	Лист 3 мм (фигурный)	шт	8	24 000	192 000
	Итого материал				2 283 375
2.	ТЗР (перевозка, разгрузка)	%	7		159 836
	Итого материала с ТЗР				2 443 211
3.	Производственная з/плата	п.ч	8,00	50 000	400 000
4	Себестоимость				2 843 211
5	Расходы периода	%	10		284 321
6	Рентабельность	%	10		284 321
7	Стоимость на ед	шт	1		3 411 854
	Округленная цена	шт	1		3 411 000
8	Стоимость заказа	шт	29		98 919 000

Бухгалтер: Ч.П. "Фар Вах-Тан"



Askarova P.

Аскарова Р.



Утверждаю
 Директор ЧП "Фар Вах-Танг"
 Иномов А.И

Согласовано
 СП ООО "UZ SUNG WOO"

Калькуляция стоимости
 на изготовление изделия №26228364 (гара возвратная для деталей) по заказу
 СП ООО "UZ SUNG WOO" в количестве 1 шт.

№ п/п	Наименование расходов	ед. изм	кол-во	Цена	Сумма
1.	Материалы основные				
	Профиль 50x50	м	17	60 000	1 020 000
	Профиль 10x25	м	7	40 000	280 000
	Профиль 50x30	м	3,5	60 000	210 000
	Лист 4 мм	кв	20	15 000	300 000
	Колесо (вращающий)	шт	2	125 000	250 000
	Колесо (не вращающий)	шт	2	120 000	240 000
	Фрезный круг 230x1,6	шт	1	9 000	9 000
	Слесарный круг 180x6	шт	0,5	18 000	9 000
	Электроды 03	кг	2,5	13 350	33 375
	Краска (голубой)	кг	2	20 000	40 000
	Разбавитель	л	0,5	15 000	7 500
	Итого материал				2 398 875
2.	ТЗР (перевозка, разгрузка)	%	7		167 921
	Итого материала с ТЗР				2 566 796
3.	Производственная з/плата	шт	9,00	50 000	450 000
4	Себестоимость				3 016 796
5	Расходы периода	%	10		301 680
6	Рентабельность	%	10		301 680
7	Стоимость на ед	шт	1		3 620 156
	Округленная цена	шт	1		3 620 000
8	Стоимость заказа	шт	40		144 800 000

Бухгалтер: Ч.П. "Фар Вах-Танг"



Askarova P.

Аскарובה Р.



Утверждаю
Директор ЧП "Фир Вах-Таш"
Иномов А.И.

Согласовано
СН 000 "UZ SUNG WOO"

Калькуляция стоимости
на изготовление паллета №26228357 (гара возврата для деталей) по заказу
СН 000 "UZ SUNG WOO" в кол-ве 1 к-т

№ п/п	Наименование расходов	ед. изм	кол-во	Цена	Сумма
1.	Материалы основные				
	Профиль 50x50	м	17	60 000	1 020 000
	Профиль 40x25	м	7	40 000	280 000
	Профиль 50x30	м	3,5	60 000	210 000
	Лист 4 мм	кг	20	15 000	300 000
	Колесо (вращающийся)	шт	2	125 000	250 000
	Колесо (невращающийся)	шт	2	120 000	240 000
	Отрезной круг 230x1,6	шт	1	9 000	9 000
	Сварочный круг 180x6	шт	0,5	18 000	9 000
	Электроды 03	кг	2,5	13 350	33 375
	Краска (голубой)	кг	2	20 000	40 000
	Разбавитель	л	0,5	15 000	7 500
	Итого материал				2 398 875
2.	ТЗР (перевозка, разгрузка)	%	7		167 921
	Итого материала с ТЗР				2 566 796
3.	Производственная з/плата	н/м	9,00	50 000	450 000
4	Себестоимость				3 016 796
5	Расходы периода	%	10		301 680
6	Рентабельность	%	10		301 680
7	Стоимость на ед	шт	1		3 620 156
	Округленная цена	шт	1		3 620 000
8	Стоимость заказа	шт	40		144 800 000

Бухгалтер: Ч.П. "Фир-Вах-Таш"



Askarova P.

Аскарова Р.



Утверждаю
 Директор ЧП "Фар Вах-Танг"
 Иномов А.И

Согласовано
 СП ООО "UZ SUNG WOO"

Калькуляция стоимости
 на изготовление изделия №26314311 (старая возвратная для деталей) по заказу
 СП ООО "UZ SUNG WOO" в кол-ве 1 шт.

№ п/п	Наименование расходов	ед. изм	кол-во	Цена	Сумма
1.	Материалы основные				
	Профиль 50x50	м	14	60 000	840 000
	Профиль 40x25	м	5	40 000	200 000
	Профиль 50x30	м	4	60 000	240 000
	Лист 1 мм	кг	3,9	15 000	58 500
	Колесо (вращающий)	шт	2	125 000	250 000
	Колесо (не вращающий)	шт	2	120 000	240 000
	Отрезной круг 230x1,6	шт	1	9 000	9 000
	Слесарный круг 180x6	шт	0,5	18 000	9 000
	Электроды 0,5	кг	2,5	13 350	33 375
	Краска (голубой)	кг	2	20 000	40 000
	Разбавитель	л	0,5	15 000	7 500
	Итого материал				1 927 875
2.	ТЗР (перевозка, разгрузка)	%	7		134 916
	Итого материала с ТЗР				2 062 291
3.	Производственная з/плата	шт	6,50	50 000	325 000
4	Себестоимость				2 387 291
5	Расходы периода	%	10		238 729
6	Рентабельность	%	10		238 729
7	Стоимость на ед	шт	1		2 864 750
	Округленная цена	шт	1		2 864 000
8	Стоимость заказа	шт	23		65 872 000

Бухгалтер: Ч.П. "Фар-Вах-Танг"



Asarova P.

Асарова Р.



Утверждаю
 Директор ЧП "Фар Вах-Танг"
 Иномов А.И.

Согласовано
 СП ООО "UZ SUNG WOO"

Калькуляция стоимости
 на изготовление изделия №26314310 (гара возвратная для деталей) по заказу
 СП ООО "UZ SUNG WOO" в количестве 1 шт.

№ п/п	Наименование расходов	Ед. изм.	кол-во	Цена	Сумма
1.	Материалы основные				
	Профиль 50x50	м	14	60 000	840 000
	Профиль 40x25	м	5	40 000	200 000
	Профиль 50x30	м	4	60 000	240 000
	Лист 4 мм	кг	3,9	15 000	58 500
	Колесо (вращающийся)	шт	2	125 000	250 000
	Колесо (не вращающийся)	шт	2	120 000	240 000
	Отрезной круг 230x1,6	шт	1	9 000	9 000
	Слесарный круг 180x6	шт	0,5	18 000	9 000
	Электроды Ø3	кг	2,5	13 350	33 375
	Краска (голубой)	кг	2	20 000	40 000
	Растворитель	л	0,5	15 000	7 500
	Итого материал				1 927 375
2.	ТЗР (перевозка, разгрузка)	%	7		134 916
	Итого материала с ТЗР				2 062 291
3.	Производственная з/плата	шт/ч	6,50	50 000	325 000
4.	Себестоимость				2 387 291
5.	Расходы периода	%	10		238 729
6.	Рентабельность	%	10		238 729
7.	Стоимость на ед	шт	1		2 864 750
	Округленная цена	шт	1		2 864 000
8.	Стоимость заказа	шт	23		65 872 000

Бухгалтер: Ч.П. "Фар-Вах-Танг"



Askarova P.

Аскарובה.Р.

Утверждаю

Согласовано

Директор ЧП "Фар Вах-Танг"

СП ООО "UZ SUNG WOO"

Шоимов А.Н

Калькуляция стоимости

на изготовление паллета №26321818 (тара возвратная для деталей) по заказу
СП ООО "UZ SUNG WOO" в кол-ве 1 к-т

№ п/п	Наименование расходов	ед. изм	кол-во	Цена	Сумма
1.	Материалы основные				
	Профиль 50x50	м	15	60 000	900 000
	Профиль 40x25	м	5	40 000	200 000
	Профиль 50x30	м	3	60 000	180 000
	Лист 4 мм	кг	39	15 000	58 500
	Колесо (вращающий)	шт	2	125 000	250 000
	Колесо (невращающий)	шт	2	120 000	240 000
	Отрепшой круг 230x1,6	шт	1	9 000	9 000
	Слесарный круг 180x6	шт	0,5	18 000	9 000
	Электроды Ф3	кг	2,5	13 350	33 375
	Краска (голубой)	кг	2	20 000	40 000
	Разбавитель	л	0,5	15 000	7 500
	Итого материал				1 927 375
2.	ТЗР (перевозка, разгрузка)	%	7		134 916
	Итого материала с ТЗР				2 062 291
3.	Производственная з/плата	10%	6,00	50 000	300 000
4	Себестоимость				2 362 291
5	Расходы периода	%	10		236 229
6	Рентабельность	%	10		236 229
7	Стоимость на ед	шт	1		2 834 750
	Округленная цена	шт	1		2 834 000
8	Стоимость заказа	шт	23		65 182 000

Бухгалтер: Ч.П. "Фар-Вах-Танг"



Handwritten signature

Аскарлова Р.



Утверждаю
 Директор ЧП "Фар Вах-Танг"
 Иномов А.И

Согласовано
 СП ООО "UZ SUNG WOO"

Калькуляция стоимости
 на изготовление изделия №26321819 (шара возвратная для деталей) по заказу
 СП ООО "UZ SUNG WOO" в кол-ве 1 к-т

№ п/п	Наименование расходов	ед. изм	кол-во	Цена	Сумма
1.	Материалы основные				
	Профиль 50x50	м	15	60 000	900 000
	Профиль 40x25	м	5	40 000	200 000
	Профиль 50x30	м	3	60 000	180 000
	Лист 4 мм	кг	3,9	15 000	58 500
	Колесо (вращающий)	шт	2	125 000	250 000
	Колесо (неразвращающий)	шт	2	120 000	240 000
	Отрезной круг 230x1,6	шт	1	9 000	9 000
	Слесарный круг 180x6	шт	0,5	18 000	9 000
	Электроды 03	кг	2,5	13 350	33 375
	Краска (голубой)	кг	2	20 000	40 000
	Разбавитель	л	0,5	15 000	7 500
	Итого материал				1 927 375
2.	ТЗР (перевозка, разгрузка)	%	7		134 916
	Итого материала с ТЗР				2 062 291
3.	Производственная з/плата	н.ч	6,00	50 000	300 000
4	Себестоимость				2 362 291
5	Расходы периода	%	10		236 229
6	Рентабельность	%	10		236 229
7	Стоимость на ед	шт	1		2 834 750
	Округленная цена	шт	1		2 834 000
8	Стоимость заказа	шт	23		65 182 000

Бухгалтер: Ч.П. "Фар-Вах-Танг"



(Handwritten signature)

Аскароева Р.



Форма №1

Конкурсной комиссии

ГАРАНТИЙНОЕ ПИСЬМО

Настоящим письмом подтверждаем, что компания ЧП «ФАР-ВАХ-ТАНГ»:

- Не находится в стадии реорганизации, ликвидации или банкротства;
- Не находится в состоянии судебного или арбитражного разбирательства с СП ООО «UZSUNGWOO»
- Отсутствуют ненадлежащим образом исполненные обязательства по ранее заключенным договорам.

Подпись:

Руководитель: ИНОМОВ ДИМАЛ 

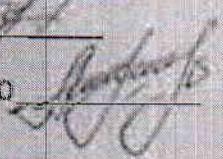
Главный бухгалтер: АСКАРОВА РА'НО 

Юрист: (не предусмотрен) _____

М.П.



Государственный налоговый комитет Республики Узбекистан
Государственное налоговое управление Ферганская область
Государственная налоговая инспекция город Фергана

№-472518

СПРАВКА

Юридическое лицо "FAR-VAX-TANG" ХК с идентификационным ИНН - 204 081 518 и зарегистрированным в государственной налоговой инспекции город Фергана, не имеет никаких задолженностей перед бюджетом и внебюджетными фондами в на сегодняшний на 04.07.2022 года.

Данная справка сформирована и распечатана через официальный сайт Государственного налогового комитета

ВНИМАНИЕ!

Проверить достоверность справки можно на веб-системе ГНК - taxnet.gov.uz

Данная справка не удостоверяет, что предприятие выполнило все налоговые обязательства, указанные в статье 34 Налогового кодекса Республики Узбекистан.



949437

04.07.2022

Стеганируйте QR-код при помощи мобильного устройства для проверки подлинности информации.

Ushbu sertifikat davlat ro'yxatiga
soliq to'lovchining ma'lumotlarini saqlash uchun
qaratilgan bo'lib, unga qo'shimcha ma'lumotlar
qo'shilgan bo'lmagan.

№ 1093 A

1093 A
25.05.2016 yil

№

1093 A

№

2022 Q 14.01.2016 yil

"FIR-I-X-TING" xususiy korxonasi

(Davlat to'lovchi to'lovi nomi)

qil berildi

Ushbu sertifikat davlat ro'yxatiga soliq to'lovchining ma'lumotlarini saqlash uchun qaratilgan bo'lib, unga qo'shimcha ma'lumotlar qo'shilgan bo'lmagan.

Tashkiliy-huquqiy shakli:

THSH

110

Mulkiylik shakli:

MSH

114

Davlat ro'yxatidagi o'ngan kumdagi pochta manzili:

M-OBT

1730401

Yuridik shaxs kodi:

KTUT

18588146

Asosiy faoliyat turi:

XXTUT

14292

Ushbu sertifikat Statistika 2016 yil 28 may kuni Xabarot ma'lumotlar xizmatida ro'yxatga olingan.

STIR

Soliq to'lovchining identifikatsiya raqami:

204081518

Yozilgan



O. Karimov

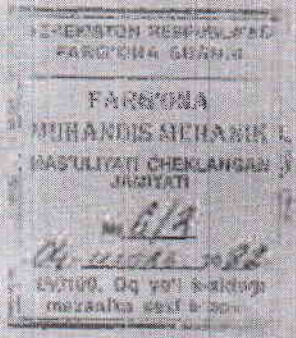

Директору СП ООО
«UZ SUNG WOO»

Данные и реквизиты предприятия

Наименования предприятия: частная предприятие «Фар-Вах-Танг»

Свидетельство юридического лица: Гувохнома № 1093 А от 25.05.2016г

МФО: 00500 В ЧЭКИ «Савдогарбанке» г.Ферганы

Основной Р/с 2020 8000 5041 9064 1001

ИНН: 204 081 518

ОКЭД: 25 620

ОКОНХ:14 292

Регистрационный код плательщика НДС: не зарегистрирован

Акцизный налог: нет

Юридик адрес: г.Фергана ул.С.Косимова б\н (таксопарк)

Директор: ИНОМОВ АКМАЛ ИЛЬХОМЖОНОВИЧ

ПИНФЛ: 30907874310017

Тел: +998 91 671 83 46

e-mail: inomov.akmal@yandex.ru

Директор ЧП «Фар-Вах-Танг»:



Иномов А.И.

MA'LUMOTLAR / OBSERVATIONS

Б(ш) АН' ПОЛОЖЕНЫ
24/10/2013
2-НОМЕРНЫЙ ПОЛК
900 500 000 000

YASHASH JOYI / ADDRESS

FAHRIYATGA QO'YILGAN
15.10.13
A. KAVOIR
13.10.13
FARG'ONA VILOYATI FARG'ONA SHAHAR
MEXRUI ISHIN BOSHQARMASI
HONMATIDAN CHICQARILGAN
07.10.13

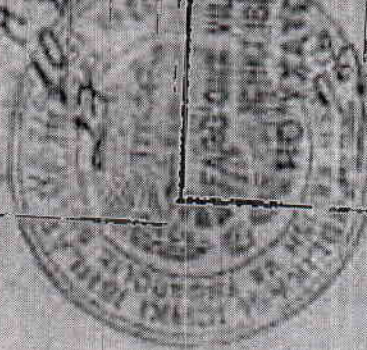

FAHRIYATGA QO'YILGAN
13.10.13
A. KAVOIR
13.10.13
FARG'ONA VILOYATI FARG'ONA SHAHAR
MEXRUI ISHIN BOSHQARMASI
HONMATIDAN CHICQARILGAN
07.10.13



13.10.13
A. KAVOIR
13.10.13

ДОГОВОР № 16
на поставку

г. Фергана

« 18 » апреля 2022г.

ЧП «ФАР-ВАХ-ТАНГ», именуемое в дальнейшем «Поставщик», в лице директора Иномова А.И., действующего на основании Устава, с одной стороны и СП ООО «UZSUNGWOO» именуемое в дальнейшем «Заказчик» в лице генерального директора Моминжонова Ш.И., действующего на основании Устава, с другой стороны, заключили настоящий договор о нижеследующем:

I. ПРЕДМЕТ ДОГОВОРА

1.1. В соответствии с настоящим Договором Поставщик изготовит и поставит Заказчику произведенную Продукцию – металлические паллеты (тары) (далее «Продукция»), а Заказчик примет и оплатит за продукцию, изготовленную по ценам, согласно Приложению №1, которое является неотъемлемой частью настоящего Договора.

1.2. Общая сумма договора 277 391 305,00 (Двести семьдесят семь миллионов триста девяносто одна тысяча триста пять сум 00 тийин) без учета НДС.

II. СРОКИ И ПОРЯДОК ПОСТАВКИ ПРОДУКЦИИ

2.1. Поставка продукции в адрес Заказчика осуществляется со склада Поставщика силами и за счет Поставщика.

2.2. Поставкой продукции считается день приемки продукции Заказчиком согласно счета-фактуры.

2.3. Срок поставки продукции составляет 30 календарных дней, с момента получения 100% предоплаты. Ранняя поставка допускается.

III. ПРИЕМКА ПРОДУКЦИИ

3.1. Приемка продукции по количеству и качеству производится с участием представителя Заказчика.

3.2. Заказчик до получения продукции проводит ее тщательный осмотр. Если во время осмотра обнаруживаются недостатки или несоответствия требованиям чертежам и настоящего Договора, Покупатель немедленно сообщает об этом Поставщику, который совместно с представителем Заказчика проверяет выявленные недостатки и несоответствия. В случае подтверждения факта наличия недостатков и несоответствий, между сторонами составляется «Дефектный Акт» и Поставщик обязан в течении «3» календарных дней заменить несоответствующую продукцию на продукцию соответствующего качества.

3.3. В случае выявления факта наличия недостатков и несоответствий принятой продукции в процессе производства, Заказчик имеет право выставить претензию Поставщику в течении 10 рабочих дней, с даты принятия партии продукции.

IV. СУММА ДОГОВОРА И ПОРЯДОК РАСЧЕТОВ

4.1. Заказчик производит предоплату 30% от общей суммы договора в течение «10» календарных дней со дня подписания настоящего Договора, в национальной валюте Республики Узбекистан – сум.

4.2. Последующая оплата в размере 70%, производится Заказчиком в течении 20 календарных дней по факту поставки всего объема продукции, согласно Приложения №1 к настоящему договору.

4.3. Цены, указанные в Приложении №1, являются фиксированными и не подлежат изменению.

4.3. Датой оплаты считается дата перечисления денежных средств с расчетного счета Заказчика на расчетный счет Поставщика.

V. ОТВЕТСТВЕННОСТЬ СТОРОН И ПОРЯДОК РАССМОТРЕНИЯ СПОРОВ.

5.1. В случае несвоевременной поставки продукции Поставщик уплачивает Заказчику пеню в размере 0,5 % от стоимости, не поставленной в срок продукции, за каждый день просрочки, но не более 50 % от общей суммы Договора.

5.2. В случае несвоевременной оплаты за продукцию Заказчик уплачивает Поставщику пеню в размере 0,5 % от суммы, подлежащей оплате, за каждый день просрочки, но не более 50 % от данной суммы.

5.3. В случае необоснованного отказа Поставщика от выполнения своих обязательств, Поставщик уплачивает пеню в размере 50% от общей суммы договора.

5.4. При возникновении каких-либо споров Стороны обязаны принимать все меры для урегулирования их путем переговоров. В случае невозможности урегулирования споров путем переговоров, то они подлежат рассмотрению в хозяйственном суде в соответствии с действующим законодательством Республики Узбекистан.

VI. КОНФИДЕНЦИАЛЬНОСТЬ

6.1. Стороны несут ответственность друг перед другом за соблюдение строгой конфиденциальности относительно технической (чертежи), финансовой или другой информации, касающейся вопросов освоения, поставки и оплаты продукции.

6.2. Условия конфиденциальности, оговоренные в пункте 6.1., сохраняют свою силу в течение 5 лет после расторжения настоящего Договора.

6.3. В случае нарушения режима конфиденциальности виновная Сторона возмещает потерпевшей Стороне всю сумму понесенного ущерба в соответствии с действующим законодательством Республики Узбекистан.

VII. ФОРС-МАЖОР

7.1. Стороны освобождаются от ответственности за неисполнение или ненадлежащее исполнение условий настоящего договора, если это стало следствием непреодолимой силы (форс-мажорных обстоятельств), которые Стороны не могли предусмотреть в момент заключения договора и не могли их предотвратить. Для целей настоящего Договора к форс-мажорным обстоятельствам относятся: пожары, наводнения, землетрясения, войны, блокады, решения государственных органов, если указанные обстоятельства непосредственным образом повлияли на исполнение договорных обязательств.

7.2. Сторона, для которой возникла невозможность исполнения обязательств по настоящему договору ввиду форс-мажорных обстоятельств, обязана в 10-дневный срок письменно известить другую Сторону о наступлении и прекращении вышеуказанных обстоятельств. Надлежащим доказательством наличия указанных выше обстоятельств и их продолжительности могут служить справки, выдаваемые уполномоченными государственными организациями.

7.3. Стороны обязуются выполнить свои обязательства по настоящему Договору сразу после истечения форс-мажорных обстоятельств. Если вышеуказанные обстоятельства будут продолжаться свыше 3 месяцев подряд, то любая из Сторон может расторгнуть настоящий Договор без возмещения другой Стороне возможных убытков.

VIII. СРОК ДЕЙСТВИЯ И РАСТОРЖЕНИЕ ДОГОВОРА

8.1. Настоящий Договор вступает в силу с момента его заключения и до полного исполнения сторонами договорных обязательств.

8.2. Настоящий Договор может быть расторгнут досрочно по взаимному согласию Сторон не менее чем 20 (двадцать) календарных дней до даты планируемого расторжения.

IX. ДОПОЛНИТЕЛЬНЫЕ УСЛОВИЯ

9.1. В случаях изменения юридического адреса, банковских и иных реквизитов сторон, а также в случаях принятия решения о ликвидации, реорганизации либо изменении наименования, стороны обязаны в течение 10 дней направить другой стороне соответствующую информацию. Стороны не несут ответственность за неисполнение или ненадлежащее исполнение настоящего Договора вследствие непредставления в срок указанной выше информации.

9.2. Настоящий Договор может изменяться и / или дополняться путем подписания уполномоченными представителями Сторон дополнительных соглашений, являющихся неотъемлемой частью настоящего Договора.

9.3. Приложения, перечисленные в настоящем Договоре, являются его неотъемлемой частью и вместе с Договором составляют единый текст.

9.4. Ни одна из Сторон не вправе передавать свои права и обязанности третьим лицам без письменного согласия другой Стороны.

9.5. В случаях, не предусмотренных настоящим договором, стороны руководствуются действующим законодательством Республики Узбекистан.

9.6. Настоящий Договор составлен в двух экземплярах на русском языке, имеющих одинаковую юридическую силу, по одному для каждой Стороны.

X. ЮРИДИЧЕСКИЕ АДРЕСА И РЕКВИЗИТЫ СТОРОН

10.1. ЗАКАЗЧИК

СП ООО «UZSUNGWOO»

г. Фергана, ул. Аэропорт, 68
r/c 20214000104910109001
«Асака Банк» Ферганский филиал
МФО: 00539
ИНН: 301048648
ОКОНХ: 14341
Тел: +99895 404 17 91

Генеральный директор:
Моминжоцов Ш.И.

10.2. ПОСТАВЩИК

ЧП «ФАР-ВАХ-ТАНГ»

г. Фергана, ул. С. Косилова
r/c 20208000504190641001
"Савдогарбанк" г. Фергана
МФО: 00500
ИНН: 204081618
ОКЭД: 25620
Тел: +998 97 208 91 08

Директор:
Иномов А.И.



Исполнено	Проверено	Согласовано	Подписано	Дата

UZ SUNGWOO

Республика Узбекистан, Ферганская область, г. Фергана, ул. Ахметова, 68/15010
тел: 221-44010 (10/09/00); Аxbot бинас: Фергана вилоятидаги МФО: 0859; ШПН: 301989-0008010; 13-0
тел: 221-44010 (10/09/00)

№ 005/04-15 404/1
«16» 04 2023

Директору
ЧП «Фар-Вах-Тинг»
Шошову А.В.

СП ООО «Uzsungwoo» выражает Вам свое почтение и извещает Вас о том, что согласно конкурсу по лоту № 64744, проводимого на электронной площадке etender.uz, на поставку металлических тар (паллетов) для производственных нужд предприятия, Ваше предприятие номинировано победителем на общую сумму в размере 319 000 000,00 сум.

Согласно технической документации, размещенной на вышеуказанном портале по данному лоту, стартовая стоимость конкурса была указана с учетом НДС. Учитывая тот факт, что все участники конкурса, не являющиеся плательщиками НДС, в том числе и Ваше предприятие, мы убедительно просим Вас рассмотреть возможность заключения договора на сумму в размере 277 391 305,00 сум (сумма указана с учетом налога НДС ставки 15% от суммы в 319 000 000,00 сум).

В случае Вашего согласия, просим Вас согласовать проект договора на поставку металлических паллетов, прилагаемый к настоящему письму на общую сумму в 277 391 305,00 сум (без учёта НДС).

Надеемся на Ваше понимание и взаимовыгодное сотрудничество.

С Уважением,
Начальник отдела закупок и логистики

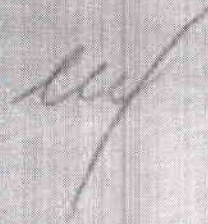

Юсупов И.А.

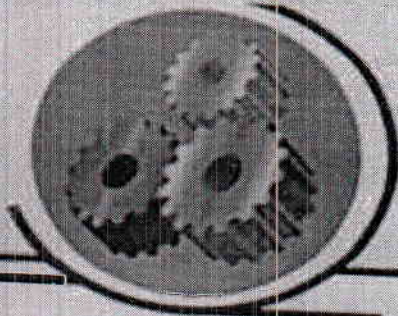

Республика Узбекистан Ферганский
область город Фергана частная
производственная фирма

“Фар-Вах-Танг”

Узбекистон Республикаси Фарғона
вилояти Фарғона шаҳар “Фар-Вах-Танг”
Хусусий ишлаб чиқариш фирмаси

Республика Узбекистан г. Фергана ул. А. Навои 108/10 Р.с. № 2020 8000 5041 9064 1001
в АКБ Савдогар Узбекистан-Германия МФО 00500 ИНН 204081518 ОКОНХ 14292
тел: (0373) 226-35-35; (91) 671-83-46; (91) 606-30-33.

№ 6/2

« 4 » июля 2022 г

Сведения

Сведения о квалифицированных специалистах работающих

на Ч/П “Фар-Вах-Танг”

№	Фамилия Имя	Должность	Разряд	Дата приема
1	Машрапов Подир	Сварщик	4-го разряда	28.02.2007
2	Акбаров Даврон	Сварщик	3-го разряда	11.08.2014
3	Аскарёв Музаффар	Станочник	4-го разряда	01.08.2012
4	Нижонов Сайдулхожон	Фрезеровщик	5-го разряда	05.05.2010
5	Иномов Рахмидин	Слесарь	4-го разряда	12.04.2021
6	Ахмадулов Ильхам	Токарь	4-го разряда	01.06.2017
7	Турсунов Зоир	Станочник	4-го разряда	04.05.2020
8	Юнусов Акрим	Станочник	4-го разряда	02.09.2020
9	Юлисаева Гузаль	Инженер		06.05.2008
10	Авбаров Достон	Сварщик	2-го разряда	02.10.2020
11	Хажиев Валижон	Сварщик	3-го разряда	05.05.2010
12	Нематуллаев Иброхимжон	Слесарь	4-го разряда	05.01.2022

Директор:

Ч/П “Фар-Вах-Танг”

Иномов А



Республика Узбекистан Ферганский
область город Фергана частная
производственная фирма

“Фар-Вах-Танг”

Узбекистон Республикаси Ферғана
вилояти Ферғана шаҳар “Фар-Вах-Танг”
Хусусий ишлаб чиқариш фирмаси

Республика Узбекистан г. Фергана ул. А.Навои 108/10 Р/с № 2020 8000 5041 9064 1001
и АКБ Савдогар Узбекистан-Германия МФО 00500 ИНН 204081518 ОКОНХ 14292
тел: (0373) 226-35 35; (91) 671-83 46; (91) 606-39-93

№ 6/4

«4» Июля 2022 г.

Сведения

Сведения о наличии спецоборудования и спецтехники

на Ч/П “Фар-Вах-Танг”

№	Спецоборудование и спецтехника	Единица Измерения	Количе ство
1	Станки вертикально фрезерные	Шт	8
2	Токарно винторезные станки	Шт	8
3	Станок плазменной резки CNC Router 1325	Шт	1
4	Горизонтально Фрезерный станок FW400 VIII/2	Шт	1
5	Станок плазменный модель CWI PLAZMA 700/2500	Шт	1
6	Плазморез CUT 160/147	Шт	1
7	Радиально Сверлильный станок	Шт	1
8	Аппарат для сварки аргоном	Шт	1
9	Сварочный полуавтомат	Шт	1
10	Шлифовальные станки марки 3А 64Д/3Г 71	Шт	2
11	Сварочный полуавтомат б/у ир-во (Турция)	Шт	1

Директор:

Ч/П “Фар-Вах-Танг”



Иномов А

4.2. Киритилган мол-мулк ёки пул маблагининг микдори давлатнома тузиш ёрдами билан расмийлаштирилади ҳамда кейинчалик корхона балансида акс эттирилади.

4.3. Корхона мол-мулкнинг эгаси низоми фондига киритилган маблағлар ва мол-мулкка мустакил равишда эгаллик қилади.

4.4. Низоми фонди корхона таъсисчисининг қарори билан қупайтирилиши ёки қисқарилиши мумкин.

4.5. Қуйидагилар корхона мулкни шакллантириш маблағлари ҳисобланади:

- Таъсисчисининг пул, товар моддий бадаллари;
- Маҳсулот, ишлар ва хизматлар, шунингдек, хужалик фаолиятининг бошқа шакллари амалга оширишдан олинган даромадлар;
- Банк ва бошқа кредит орақларининг кредитлари;
- Қўшимча қолдиқлардан олинган даромадлар;
- Ўзбекистон Республикаси амалдаги Қонунларида таъкиқланмаган бошқа манбалар.

Корхона мулки асосий ва айланма маблағлар, шунингдек, қиймати корхона мулкига, балансида акс эттириладиган бошқа моддий бойликлардан таркиб ташкил қилади.

Корхона таъсисчиси ўз мулкига нисбатан Ўзбекистон Республикаси Қонунчилигида таъкиқланмаган барча ҳаракатларини амалга ошириш ҳуқуқига эга.

4.6. Маҳсулотни сотишдан тушган тушумлардан, ишлаб чиқариш харajatлари ва бошқа мажбурий туловлар (жумладан, меҳнатга ҳақ тулаш, ижара, қарзлар туловлар ва бошқалар) чегириб ташланганда сунг қолган даромад мулкдорнинг тадбиркорлик даромади ҳисобланади ва уни мулкдор ўз хоҳишича тасаруф этади.

4.7. Корхона ишлаб чиқарган буюмларга корхона белгиси ёки нишона қўйиладиганини, шунингдек, буюмни тасдиқлайдиган бошқа маълумотлар қўйиладиганини белгилаш шарт.

4.8. Таъсисчи корхона фондлари ҳажми ва ундан фойдаланиш тартибини муҳим равишда белгилайди.

5. БОШКАРУВ ОРГАНИ.

5.1. Корхонанинг юқори бошқарув органи корхонанинг таъсисчиси ҳисобланади. Корхона таъсисчиси ишлаб чиқариш, тижорат ва ҳуқуқий жиҳатдан мустакил бўлиб, корхонанинг бошқару ишларини олиб боради.

5.2. Қуйидагилар корхона таъсисчисининг алоҳида ваколатига киради:

- корхона фаолиятининг асосий йўналишларини белгилайди, унинг режалари уларнинг бажарилиши тўғрисидаги ҳисоботларни тасдиқлайди;
- корхона низомига ўзгартириш ва қўшимчалар киритади;
- директорни тайинлайди ва ишдан озод қилади;
- корхона, шу жумладан унинг филиаллари фаолиятининг илтимонлиқ натижаларини, даромадлари (фойдасини) тақсимлаш ва зарарларни қоплаш тартибини тасдиқлайди;
- корхонанинг бошқа раҳбарларини мулквий жавобгарликка тортиш тўғрисида қарорлар қабул қилади;
- корхона фаолиятини қайта ташкил этиш ёки тугатиш тўғрисида қарорлар қабул қилади, тугатиш комиссиясини тайинлайди, тугатиш балансини тасдиқлайди.

6. КОРХОНАНИНГ ИЖРОИЯ ОРГАНИ.

6.1. Корхонанинг ижроия органи директор бўлиб, у корхона таъсисчиси томонидан тайинланади, унга ҳисобот беради ва унинг қарорлари бажарилишини

3.3. Корхонанинг ҳодиявий - ҳужалик фаолияти устидан шунингдек, четдан ўқитилган аудиторлик хизматлари, солиқ ва бошқа давлат идоралари ўз вазифалари доирасида махсус назоратни амалга оширади.

3.4. Корхона директори ҳисобот маълумотлари ҳақиқийлиги учун қонуниётли равишда тўғри қарор қабул қилган тартибда жавоб беради.

4. КОРХОНАНИ КАЙТА ТАШКИЛ ЭТИШ ВА ТУГАТИШ ТАРТИБИ.

4.1. Корхона фаолиятини тухтатиш, қайта ташкил этиш (қуддий юбориш, қайта ташкил этиш, бўлиш, ажратиш, чиқариш ва узгартириш) таъсисчи ихтиёри билан амалга оширилади. Корхона қайта ташкил этилаётганда унинг ҳуқуқ ва манфаатлари ҳуқуқий ворисига ўтади. Корхонани тугатишда унинг ҳуқуқ ва манфаатлари тухтайди ҳамда ҳуқуқий ворислик ҳуқуқи бошқа шахсга ўтмайди.

4.2. Корхона қунидаги ҳолларда:

4.2.1. Мулк таъсисчининг қарори бўйича:

4.2.1.1. Корхона банкротликга учраган, корхонани рўйхатга олиш ҳуқуқий қонуний равишда тўқилган, фаолият рўхсатнома(с) (лицензия(с)с) юритилган ёки қонуний равишдан тўқилган қўйилган фаолият амалга оширилганда, қонунийликда қўйилган бошқа ҳолларда суд қарори билан тугатилиши мумкин.

4.2.1.2. Корхонани тугатиш тугрисида қарор қабул қилинган мулкдор ёки идора раҳбарини рўйхатга олган идора билан келишилган ҳолда тугатиш комиссияси қарори билан корхонани тугатиш тартиби ва муддатини белгилайди. Тугатиш комиссияси қарори қабул қилинган пайтдан бошлаб, корхона ишларини бошқариш соҳасидаги қарорлар унинг ихтиёрига ўтади. Тугатиш комиссияси қарори билан корхона номидан қарорлар қабул қилинади. Тугатиш комиссияси юридик шахсларни давлат раҳбаридан ўтказиш ҳақидаги маълумотлар босиб чиқариладиган матбуот қўғиларида корхонани тугатиш, кредитдорларнинг талабларини куриб чиқиш тартиблари ва тартиби тугрисидаги эълонни чоп эттиради. Бу муддат корхона раҳбарини ҳақидаги эълон чиққан кундан бошлаб икки ойдан кам бўлмаслиги и

4.2.1.3. Корхонани тугатиш процедуралари Ўзбекистон Республикасининг қонунийликда қўйилган тартибда амалга оширилади.

4.2.1.4. Кредиторларнинг талаблари қаноатлантирилган сунг қолган мулк ва қарзлар корхона таъсисчисига тегишли бўлади.

4.2.1.5. Юридик шахсларни рўйхатга олиш ягона давлат реестрига корхона тугатилиши ҳақидаги қайдлар киритилганидан сунг корхона тугатилган, фаолияти тўқилган ва тугаган ҳисобланади.



Имомов Акмал Нахомжонович

«Утверждаю»
Начальник отдела закупок и
ЛОГИСТИКИ
СП ООО «UZSUNGWOO»

Юсупов И.А.
« 24 » 2022 г.



ЗАКУПОЧНАЯ ДОКУМЕНТАЦИЯ ПО ОТБОРУ НАИЛУЧШИХ ПРЕДЛОЖЕНИЙ

на производство металлических паллетов (тар) согласно тех. задания и
чертежам, для производственных нужд СП ООО «UZSUNGWOO».

г. Фергана–2022 г.

ОГЛАВЛЕНИЕ

- I. Инструкция для участника отбора.
Формы и приложения закупочной документации.
- II. Ценовая часть отбора.
- III. Критерии оценки.

Раздел 1. Инструкция для участника отбора

- 1. Общие положения.
- 2. Гарантия обеспечения на участие в отборе.
- 3. Язык отбора, единица измерений.
- 4. Закупочная комиссия.
- 5. Состав закупочной документации.
- 6. Оформление предложений.
- 7. Подача предложений.
- 8. Срок действия и валюта предложения, предполагаемый срок и условия оказания услуг.
- 9. Внесение изменений в закупочную документацию.
- 10. Разъяснения и уточнения участникам, внесение изменений и/или отзыв и продление сроков подачи предложений.
- 11. Вскрытие, рассмотрение и оценка предложений участников отбора.
- 12. Заключение договора.
- 13. Заключительные положения.

ПРОСИМ ОБРАТИТЬ ВНИМАНИЕ!

Участие в отборе наилучших предложений является сугубо добровольным решением организации (компании).

Организации или компании, изъявившие желание участвовать, должны внимательно изучить всю документацию.

Неспособность предоставить требуемую информацию и документы, указанные в закупочной документации, приведет к дисквалификации участника.

Заказчик не несет ответственность за полноту документации и дополнений к ней в том случае, если они не получены напрямую.

Организациям (компаниям), принявшим решение участвовать в отборе наилучших предложений, не гарантируется победа.

Передача прав на участие в отборе наилучших предложений другим юридическим лицам запрещается.

Отбор наилучших предложений может быть объявлен комиссией не состоявшимся, если:

- до истечения срока приёма документов не поступило ни одного предложения;
- принял участие только один участник.

Если ни одно из поступивших предложений не соответствует условиям документации, отбор наилучших предложений считается состоявшимся, но имеющим отрицательный результат. В таком случае по решению комиссии возможно повторное проведение отбора наилучших предложений.

Согласно статье 56 Закона Республики Узбекистан «О государственных закупках» критерии определения победителя имеют не только денежную оценку, но количественную и качественную оценки.

Согласно статье 45 Закона Республики Узбекистан «О государственных закупках» утверждены Правила этического поведения при проведении государственных закупок, в связи с этим все субъекты закупочной процедуры принимают их к безусловному руководству.

В настоящей документации применяются следующие основные понятия:

Отбор наилучших предложений – конкурентный способ осуществления государственных закупок на основе сравнения предложений, полученных от нескольких участников закупочных процедур (далее по тексту «отбор»);

Заказчик – основной инициатор закупки, покупатель, юридическое лицо, осуществляющее государственные закупки (далее по тексту «Заказчик»);

Закупочная комиссия – постоянный орган, осуществляющий проведение отбора, создаваемый с целью реализации принципов государственных закупок и обеспечения независимости принимаемых решений при проведении закупочных процедур (далее по тексту «Комиссия»);

Закупочная документация – документ, состоящий из нескольких частей, включающий инструкцию, условия и требования, предоставляемые для участников с целью подготовки предложения;

Претендент – хозяйствующий субъект, заявивший о своем намерении участвовать в отборе на предложенных условиях;

ИУО – инструкция участника отбора; ИТО – информационная таблица отбора;

Квалификационные документы – перечень документов, необходимых для прохождения претендентом квалификационного отбора;

Предложение – форма выражения согласия претендента осуществить работу в соответствии с требованиями и условиями отбора;

Участник – претендент, прошедший квалификационный отбор и допущенный к участию в отборе с наличием обязательства оказать услуги в случае признания победителем;

Победитель – участник, предложивший наилучшее предложение по результатам изучения, оценки и сопоставления;

Обеспечение участия – предоставление участником заказчику гарантий по обеспечению выполнения им обязательств, возникающих в связи с подачей предложений;

Критерии оценки – показатели, используемые для оценки предложений участников;

Специальный информационный портал (далее – портал) – веб-сайт и специальная электронная платформа оператора, обеспечивающие проведение государственных закупок, размещение и доступ к просмотру в электронной форме объявлений о государственных закупках, информации об итогах государственных закупок, предложениях участников отбора и иной информации, предусмотренной законодательством, а также проведение электронных государственных закупок.

РАЗДЕЛ I.

ИНСТРУКЦИЯ ДЛЯ УЧАСТИЯ

I. ИНСТРУКЦИЯ ДЛЯ УЧАСТНИКА ОТБОРА

1. Общие положения.

1.1. Настоящая закупочная документация разработана в соответствии с Законом Республики Узбекистан от 22.04.2021 года за № ЗРУ-684 «О государственных закупках».

1.2. Государственный заказчик (далее «Заказчик») планирует осуществить закупку (далее «предмет отбора») на условиях разработанной закупочной документации по определению исполнителя услуг по предмету отбора.

1.3. Наименование предмета отбора, номер отбора, вид отбора, адрес и контакты «Заказчика» приведены в Информационной таблице отбора (далее - ИТО).

1.4. В отборе могут принять участие любые юридические лица¹ независимо от форм собственности, в том числе субъекты малого бизнеса, имеющие опыт работ аналогичный предмету отбора.

¹В отборе могут принимать участие как иностранные юридические лица (нерезиденты Республики Узбекистан), так и отечественные юридические лица (резиденты Республики Узбекистан).

1.5. Для участия в отборе участник должен:

а) получить (скачать) электронную версию закупочной документации, размещенной на специальном информационном портале для ознакомления с условиями отбора;

б) подать квалификационные документы и предложение в соответствии с требованиями настоящей ИУО.

1.6. Любая документация и информация, представленная участником отбора, является конфиденциальной и не сообщается лицам, официально не имеющим отношения к данному отбору.

2. Гарантия обеспечения на участие в отборе – 1% от предельной стоимости, указанной в ИТО.

3. Язык, единица измерений.

3.1. Предложение и вся связанная с ним корреспонденция и документация, которые осуществляются участником и заказчиком, должны быть на русском или узбекском языке. Предложение, может быть на другом языке при условии, что к ней будет приложен точный перевод на русском или узбекском языке. В случае разночтения в тексте предложения, когда используется более чем один язык, узбекский язык считается преобладающим.

3.2. В предложении должна быть использована метрическая система измерений.

4. Закупочная комиссия.

4.1. Закупочная комиссия формируется заказчиком и:

а) согласовывает закупочную документацию;

б) устанавливает сроки приема предложений;

в) устанавливает требования к претендентам и предложениям;

г) проводит квалификационный отбор, если он предусмотрен условиями закупочной документации;

- д) принимает при необходимости решение с учетом результатов предварительного квалификационного отбора;
- е) принимает при необходимости решение о создании оценочной группы;
- ё) осуществляет закупочные процедуры в соответствии с законодательством;
- ж) определяет победителя и при необходимости резервного победителя конкурентных видов закупочных процедур или признает торги несостоявшимися.

4.2. Решения закупочной комиссии принимаются большинством голосов от общего количества членов закупочной комиссии. При равенстве голосов голос председателя считается решающим.

4.3. Участник отбора не вправе оказывать какого-либо давления на членов закупочной комиссии и заказчика.

5. Состав документации.

5.1. Настоящая закупочная документация состоит из инструкции для участника отбора, технической и ценовой частей и проекта договора.

5.2. Также в закупочную документацию включается ИТО, вложения и приложения.

5.3. Техническая часть отбора включает в себя требования в соответствии с техническим заданием.

5.4. Ценовая часть закупочной документации включает в себя требования в соответствии с критериями оценки.

5.5. Проект договора составлен на языке, указанном в ИТО.

5.6. Договор будет трактоваться в соответствии с законодательством Республики Узбекистан.

6. Оформление предложений.

6.1. Участник должен представить следующие документы:

1. **Форма № 1**

2. **Запрашиваемые документы согласно критериям.**

3. **Документы, необходимые для подтверждения соответствия требованиям технического задания.**

6.2. Участник подает предложения в электронном виде через свой персональный кабинет не позднее срока, указанного в объявлении о проведении электронного отбора.

6.3. Электронные документы, являющиеся неотъемлемой частью предложения, подаются в форматах, определенных оператором. Каждый размещенный электронный документ утверждается электронной цифровой подписью участника.

6.4. Предоставление неоформленных указанным образом документов является свидетельством некорректной подготовки и подачи документов, такие факты фиксируются в протоколе заседания закупочной комиссии и доводятся до сведения представителей участников.

6.5. Документы, для которых настоящей инструкцией установлены специальные формы и приложения, должны быть представлены в соответствии с этими формами и приложениями, подписанные и оформленные участником в установленном порядке.

Предложения, не подписанные участником должным образом, могут быть отклонены решением закупочной комиссии, за исключением случаев, оговоренных в настоящей ИУО.

6.6. Вся информация и документы, представленные участником, должны быть достоверными и полными. Участник несет ответственность за достоверность и полноту предложения.

7. Подача предложений.

7.1. Предложение предоставляется в электронном виде.

Участник должен представить Заказчику предложение не позднее дня и часа, указанных в ИТО.

7.3. Датой подачи предложения считается дата получения заказчиком электронных предложений.

7.4. Предложения, поступившие после установленного срока, не будут рассматриваться.

7.5. Подача предложения является подтверждением, что участник согласен со всеми условиями отбора и не имеет каких-либо разногласий и претензий касательно закупочной документации.

7.6. Участник отбора вправе подать только одно предложение.

8. Срок действия и валюта предложения, предполагаемый срок оказания услуг и условия их выполнения.

8.1. Срок действия предложения участников должен составлять не менее срока, указанного в ИТО со дня окончания срока подачи предложений.

8.2. Все расценки и цены указываются в национальной валюте Республики Узбекистан-сумах.

8.3. Работы должны быть оказаны не позднее срока, указанного в ИТО.

8.4. Участник не вправе указывать иные условия оказания услуг, не предусмотренные условиями отбора.

9. Внесение изменений в документацию отбора.

9.1. Заказчик вправе принять обоснованное решение о внесении изменений в закупочную документацию не позднее, чем за один рабочий день до даты окончания срока подачи предложений.

9.2. Изменения наименования, спецификации услуг и технических требований, а также изменения предельной стоимости услуг не допускаются. При этом срок окончания подачи предложений должен быть продлен не менее чем на три рабочих дня. Одновременно с этим вносятся изменения в объявление о проведении отбора, если была изменена информация, указанная в объявлении.

9.3. После завершения срока подачи предложений внесение изменений в условия отбора не допускается.

9.4. Все изменения считаются неотъемлемой частью закупочной документации.

10. Разъяснения и уточнения участникам, внесение дополнений и/или отзыв.

10.1. Участник отбора вправе направить заказчику через открытый электронный чат запрос о даче разъяснений положений закупочной документации не позднее чем за 2 дня до даты окончания срока подачи предложений. В течение двух рабочих дней от даты поступления указанного запроса, заказчик обязан направить в установленной форме разъяснения условий закупочной документации.

10.2. Заказчик вправе не отвечать на запросы участников, поступившие позже установленного срока.

10.3. До окончания срока подачи предложений, участник по собственной инициативе вправе внести изменения или представить дополнения в свое ранее представленное предложение на участие в отборе.

10.4. В случае внесения изменений или дополнений в свое ранее представленное предложение, участник должен до окончания срока подачи предложений представить изменения или дополнения.

10.8. Изменения или дополнения, внесенные в предложение после завершения срока подачи предложений, не принимаются и не рассматриваются.

11. Рассмотрение и оценка предложений участников отбора.

11.1. Рассмотрение и оценка предложений производится, если поступили не менее двух предложений от участников отбора.

11.2. Оценка технической части предложения на основании количественных показателей, а также оценка ценовой части предложения осуществляется электронной системой в автоматическом режиме.

Оценка и сопоставление предложений участников по критериям технической части предложения, не имеющим количественных показателей (экспертные критерии), осуществляются закупочной комиссией путем голосования.

11.3. Во время оценки предложений ответственный секретарь закупочной комиссии может запрашивать у участников электронного отбора разъяснения по поводу их предложений. Данная процедура проводится в электронной форме.

11.11. Закупочная комиссия примет во внимание финансовые, технические и производственные возможности, а также репутацию и опыт участника отбора.

Решение закупочной комиссии будет основано на изучении данных участника, представленных им, а также другой подобной информации, которая будет сочтена необходимой и относящейся к предмету отбора.

11.12. Отстраняются от участия в отборе участники если:

- о нем имеется запись в Едином реестре недобросовестных исполнителей;
- у него имеется просроченная задолженность по уплате налогов и сборов;
- участник не соответствует квалификационным, техническим и коммерческим требованиям закупочной документации;
- участник прямо или косвенно предлагает, дает или соглашается дать любому нынешнему либо бывшему должностному лицу или работнику государственного заказчика или другого государственного органа вознаграждение в любой форме, предложение о найме на работу либо любую другую ценную вещь или услугу с целью повлиять на совершение какого-либо действия, принятие решения или применение какой-либо закупочной процедуры государственного заказчика в процессе государственных закупок;
- участник совершает антиконкурентные действия или в нарушение законодательства имеет конфликт интересов, а также при выявлении случаев аффилированности.
- находится в стадии реорганизации, ликвидации или банкротства на имущество которых наложен арест, а также имеющие непосредственную организационно-правовую или финансовую зависимость друг от друга, выраженную в форме актов учредительства, финансового участия, холдинга и других форм;
- имеет, ненадлежащим образом исполненные обязательства по ранее заключенным договорам с заказчиком;
- находится в состоянии судебного или третейского разбирательства с заказчиком;
- отсутствуют соответствующие лицензии (см. ИТО).

11.13. Предложение, определенное как существенно не отвечающее требованиям закупочной документации, может быть отклонено.

11.14. Закупочная комиссия вправе не принимать во внимание несущественные недочеты и неточности в предложениях, если они не влияют на рейтинг других участников отбора.

11.15. При наличии ошибок закупочная комиссия вправе отклонить предложение либо определить условия дальнейшего рассмотрения предложения, известив об этом участника отбора.

11.16. Предложения с арифметическими ошибками должны быть исправлены участником отбора в соответствии с требованиями закупочной комиссии. В случае отказа участника исправить ошибки в своем предложении на условиях, предложенных закупочной комиссией, предложение такого участника может быть отклонено.

11.17. Электронная система в автоматическом режиме определяет в качестве победителя участника, предложение которого набрало наибольшее количество баллов с учетом технической и ценовой частей предложения.

12. Заключение договора.

12.1. Договор по результатам проведения электронного отбора заключается в текстовом формате и заверяется подписями и печатями участников.

12.4. Проект договора является предварительным, условия могут подлежать изменению по согласованию сторон в частях, не противоречащих условиям отбора.

13. Заключительные положения

13.1. Результаты рассмотрения и оценки предложений фиксируются в электронном протоколе и подписываются членами закупочной комиссии с использованием электронных цифровых подписей. Выписка из электронного протокола публикуется на специальном информационном портале в автоматическом режиме.

13.2. Отбор может быть объявлен закупочной комиссией не состоявшимся, если:

- а) до момента окончания срока подачи предложений не поступило ни одно предложение;
- б) на участие в отборе представлены предложения менее двух участников отбора;
- в) все представленные предложения не содержат необходимого пакета документов.

13.3. В случае если отбор не состоялся, заказчик имеет право провести закупочную процедуру повторно на тех же условиях и с теми же критериями и требованиями. При необходимости изменения условий, критериев оценки и требований закупочная комиссия принимает соответствующее решение с указанием оснований заказчика.

13.4. Споры, связанные с проведением отбора, разрешаются в порядке, установленном законодательством.

ИНФОРМАЦИОННАЯ ТАБЛИЦА ОТБОРА

Данный раздел включает в себя специальные положения, касающиеся предмета отбора и дополняющие информацию или требования других разделов закупочной документации

№	Наименование раздела	Пояснения к разделам
1	Заказчик	СП ООО «UZSUNGWOO» Адрес: Республика Узбекистан, г.Фергана, ул.Аэропрт,68 Банковские реквизиты для местных поставщиков: 1) Наименование банка: «Асака Банк», МФО: 00539, P/c:20214000104910109001 2) Наименование банка: «Хамкор Банк», МФО: 01155, P/c:20214000804910109006
2	Предмет закупки	Производство металлических паллетов (тар) согласно тех.задания и чертежам, для производственных нужд СП ООО «UZSUNGWOO».
3	Номер отбора	№
4	Вид проведения отбора	Открытый
5	Место проведения отбора	СП ООО «UZSUNGWOO», г.Фергана, ул.Аэропорт,68
6	Место получения закупочной документации	СП ООО «UZSUNGWOO», г.Фергана, ул.Аэропорт,68
7	Объявление на участие в отборе	размещается на специальном информационном портале: https://etender.uzex.uz/
8	Для участия в отборе допускаются участники	участниками могут быть все желающие, изъявившие о своем намерении участвовать в отборе на предложенных условиях.
9	Лицензируемые виды работ	лицензии уполномоченных органов Республики Узбекистан; учредительные документы, копии сертификатов специалистов.
10	Сроки подачи предложений	в течение 5-ти рабочих дней со дня размещения объявления о проведении отбора на специальном информационном портале
11	Сроки обращения участников за разъяснениями по закупочной документации	Не менее чем за 2 дня до даты окончания срока подачи предложения.
12	Язык закупочной документации	Узбекский или русский
13	Срок действия предложения	не менее 1 месяца со дня окончания срока подачи предложений
14	К рассмотрению предложений допускаются участники	прошедшие квалификационный отбор
15	Требуемый объем	280 шт.
16	Предельная стоимость услуг, установленная Заказчиком	930 465 000,00 (девятьсот тридцать миллионов четыреста шестьдесят пять тысяч) сум с учетом НДС
17.	Наличие или отсутствие НДС	В случае, если участник отбора не является НДС-плательщиком, ему необходимо обязательно указать это и в случае его победы, договор будет заключен за вычетом 15% НДС от общей суммы.

18	Срок оказания услуг, установленный заказчиком	30 календарных дней
19	Исполнение договора	Исполнитель должен оказывать услуги своими силами или с привлечением сторонних организаций.
20	Источник финансирования	Собственные средства заказчика (не бюджет)
21	Условия оплаты	Заказчик производит предоплату 30% от общей суммы договора в течение «10» календарных дней со дня подписания Договора, в национальной валюте Республики Узбекистан – сум. Последующая оплата в размере 70%, производится Заказчиком в течении 20 календарных дней по факту поставки всего объема продукции, согласно Приложения №1 договору.
22	Валюта договора	Узбекский сум
23	Язык договора	Узбекский / русский
24	Заявленная стоимость	Заявленная стоимость участников, должна быть подана с учетом НДС.

Конкурсной комиссии

ГАРАНТИЙНОЕ ПИСЬМО

Настоящим письмом подтверждаем, что компания _____ :

(наименование компании)

- не находится в стадии реорганизации, ликвидации или банкротства;
- не находится в состоянии судебного или арбитражного разбирательства с *(наименование заказчика)*;
- отсутствуют ненадлежащим образом исполненные обязательства по ранее заключенным договорам.

Подписи:

Ф.И.О. руководителя _____

Ф.И.О. главного бухгалтера (начальника финансового отдела) _____

Ф.И.О. юриста _____

Место печати

РАЗДЕЛ II.
ЦЕНОВАЯ ЧАСТЬ

I. Предельная цена заказчика

1.1. Предельная цена, установленная заказчиком, составляет **930 465 000,00** (девятьсот тридцать миллионов четыреста шестьдесят пять тысяч) сум с учетом НДС.

1.2. В случае, если участник отбора не является НДС-плательщиком, ему необходимо обязательно указать это и в случае его победы, договор будет заключен за вычетом 15% НДС от общей суммы.

II. Срок оказания услуг, установленный заказчиком

2.1. Срок оказания услуг по производству металлических паллетов (тар), составляет 30 календарных дней с даты получения предоплаты.

III. Источник финансирования

3.1. Финансирование объекта будет осуществляться за счет собственных средств.

IV. Условия финансирования

4.1. Заказчик производит предоплату 30% от общей суммы договора в течение «10» календарных дней со дня подписания Договора, в национальной валюте Республики Узбекистан – сум. Последующая оплата в размере 70%, производится Заказчиком в течении 20 календарных дней по факту поставки всего объема продукции, согласно Приложения №1 договору.

4.2. Платежи будут производиться Заказчиком в соответствии с условиями договора, заключенным между ним и победителем отбора.

4.3. Договор на оказание услуг должен соответствовать регулирующим положениям: Гражданскому Кодексу Республики Узбекистан, Закону Республики Узбекистан «О договорно-правовой базе деятельности хозяйствующих субъектов».

V. Валюта договора

5.1. Валюта договора: узбекский сум.

**РАЗДЕЛ III.
КРИТЕРИИ ОЦЕНКИ**

Порядок и критерии квалификационной оценки участников и предложений.

Порядок и критерии квалификационного отбора участников.

Квалификационная оценка осуществляется закупочной комиссией до начала отбора наилучших предложений.

Если требуемая информация не представлена участником, комиссия вправе не допускать его к участию в отборе.

Техническая оценка предложений.

Осуществляется закупочной комиссией на основании документов технической части. Предложения участников отбора, не соответствующие требованиям технической оценки, могут быть дисквалифицированы.

№	Наименование критерия	Макс балл	Примечание
1	Наличие Формы 1 (Гарантийное письмо) Вложить скан версию.	10	Метод оценки - экспертный, Обязательность- критично; Значение требования – бинарное значение. Участник должен предоставить отсканированное разрешение. 10 баллов – при наличии заполненной формы 1 0 баллов - при отсутствии формы 1.
2	Общая информация об участнике. – Наименование предприятия. – Юридический статус. – Адрес. – Данные о руководителе предприятия. – Лицензия налогоплательщика. (если имеется) – Лицензия деятельности предприятия, зарегистрированная в уполномоченных органах. – Специализация. – Контактное лицо. Наличие опыта предоставления аналогичных услуг, постоянно, в течении последнего года. Наличие квалифицированного персонала. Вышеуказанные требования должны быть подтверждены документально, заверенные подписью и печатью руководителя предприятия. Вложить скан версии.	10	Метод оценки - экспертный, Обязательность- критично; Значение требования – бинарное значение. Участник должен предоставить отсканированное разрешение. 10 баллов при наличии всех требуемых документов. 0 баллов - при отсутствии
3	Заверенные калькуляции расчетов по каждому типу металлического паллета (по каждому пункту Технического задания), с указанием нормы расходов затрачиваемых товаров, работ и услуг. Вышеуказанные требования должны быть подтверждены документально, заверенные подписью и печатью руководителя предприятия.	30	Метод оценки - экспертный, Обязательность- критично; Значение требования – бинарное значение. Участник должен предоставить отсканированное разрешение. 30 баллов – при наличии всех требуемых документов. 0 баллов - при отсутствии.

	Вложить скан версию. Указанные цены, должны в сумме соответствовать Вашей ценовой заявке на весь объем!!!!		
Итого		50	











Максимальное количество баллов по итогам оценки технической и ценовой части не может превышать 100 баллов. Из них 50 баллов за техническую часть и 50 баллов за ценовую.



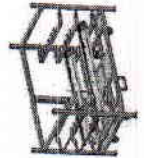

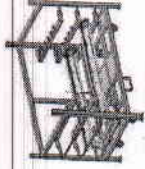

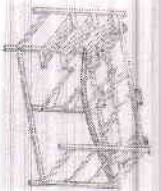

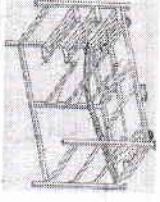

Победителем признается участник, предложивший лучшие условия исполнения договора на основе технических и ценовых критериев.

В случае, если по итогам оценки предложений два и более участника набрали одинаковое количество баллов, победителем признается тот из участников, чье предложение поступило раньше.

Техническое задание прилагается.

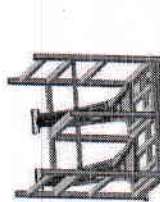
Техническое задание

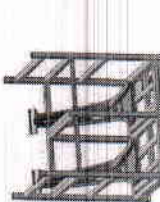
Наименование	Наименование детали (Анг.)	Наименование детали (Рус.)	Цех заказчик	Ед-изм	Заказывающее Кол-во	В какой упаковке и объеме необходимо поставка	норма расхода на ед. автомоб или в среднем есечная норма	Спецификация (детальная информация)	Производитель	Описание материала (особые характеристики или свойства: напряжение, давление, особые формы и т.д.)	Где и в каком месте используется (детальная информация об оборудовании или процессе, принцип работы и/или другое)	Из какого материала изготовлено	Фото	Чертеж (имеется или не имеется)
Металлический паллет (тара)	SP- PALLET (26311767)	Тара тип SP	Отдел сбыта	шт	25	нет	нет	Тара оборотная голубого цвета, универсальная (см. чертеж)	Узбекистан	Тара универсальная с размерами 1450x1066x960мм. (по металлической части). Покрывать голубой краской. Колеса установить согласно чертежа	Для хранения и транспортировки готовой продукции между поставщиками и покупателями	используемые материалы указаны в чертеже		
Металлический паллет (тара)	SP- PALLET (26311766)	Тара тип SP	Отдел сбыта	шт	25	нет	нет	Тара оборотная голубого цвета, универсальная (см. чертеж)	Узбекистан	Тара универсальная с размерами 1450x1066x960мм. (по металлической части). Покрывать голубой краской. Колеса установить согласно чертежа	Для хранения и транспортировки готовой продукции между поставщиками и покупателями	используемые материалы указаны в чертеже		
Металлический паллет (тара)	SP- PALLET (26228431)	Тара тип SP	Отдел сбыта	шт	29	нет	нет	Тара оборотная голубого цвета, универсальная (см. чертеж)	Узбекистан	Тара универсальная с размерами 1860x960x1080мм. (по металлической части). Покрывать голубой краской. Колеса установить согласно чертежа	Для хранения и транспортировки готовой продукции между поставщиками и покупателями	используемые материалы указаны в чертеже		
Металлический паллет (тара)	SP- PALLET (26228220)	Тара тип SP	Отдел сбыта	шт	29	нет	нет	Тара оборотная голубого цвета, универсальная (см. чертеж)	Узбекистан	Тара универсальная с размерами 1860x960x1080мм. (по металлической части). Покрывать голубой краской. Колеса установить согласно чертежа	Для хранения и транспортировки готовой продукции между поставщиками и покупателями	используемые материалы указаны в чертеже		
Металлический паллет (тара)	SP- PALLET (26228357)	Тара тип SP	Отдел сбыта	шт	40	нет	нет	Тара оборотная голубого цвета, универсальная (см. чертеж)	Узбекистан	Тара универсальная с размерами 2005x750x1250мм. (по металлической части). Покрывать голубой краской. Колеса установить согласно чертежа	Для хранения и транспортировки готовой продукции между поставщиками и покупателями	используемые материалы указаны в чертеже		

Металлический паллет (тара)	SP- PALLET (26228364)	Тара тип SP	Отдел сбыта	шт	40	нет	нет	Тара оборотная голубого цвета, универсальная (см. чертеж)	Узбекистан	Тара универсальная с размерами 2005x750x1250мм. (по металлической части). Покрасить голубой краской. Колеса установить согласно чертежа	Для хранения и транспортировки готовой продукции между поставщиками и покупателями	используемые материалы указаны в чертеже		
Металлический паллет (тара)	SP- PALLET (26321819)	Тара тип SP	Отдел сбыта	шт	23	нет	нет	Тара оборотная голубого цвета, универсальная (см. чертеж)	Узбекистан	Тара универсальная с размерами 1425x750x1060мм. (по металлической части). Покрасить голубой краской. Колеса установить согласно чертежа	Для хранения и транспортировки готовой продукции между поставщиками и покупателями	используемые материалы указаны в чертеже		
Металлический паллет (тара)	SP- PALLET (26321818)	Тара тип SP	Отдел сбыта	шт	23	нет	нет	Тара оборотная голубого цвета, универсальная (см. чертеж)	Узбекистан	Тара универсальная с размерами 1425x750x1060мм. (по металлической части). Покрасить голубой краской. Колеса установить согласно чертежа	Для хранения и транспортировки готовой продукции между поставщиками и покупателями	используемые материалы указаны в чертеже		
Металлический паллет (тара)	SP- PALLET (26314310)	Тара тип SP	Отдел сбыта	шт	23	нет	нет	Тара оборотная голубого цвета, универсальная (см. чертеж)	Узбекистан	Тара универсальная с размерами 1486x860x970мм. (по металлической части). Покрасить голубой краской. Колеса установить согласно чертежа	Для хранения и транспортировки готовой продукции между поставщиками и покупателями	используемые материалы указаны в чертеже		
Металлический паллет (тара)	SP- PALLET (26314311)	Тара тип SP	Отдел сбыта	шт	23	нет	нет	Тара оборотная голубого цвета, универсальная (см. чертеж)	Узбекистан	Тара универсальная с размерами 1486x860x970мм. (по металлической части). Покрасить голубой краской. Колеса установить согласно чертежа	Для хранения и транспортировки готовой продукции между поставщиками и покупателями	используемые материалы указаны в чертеже		

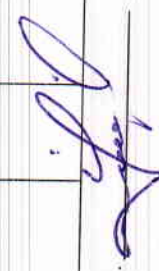

работал: Ген.менеджер отдела сбыта и готовой продукции, Уринбаев Д.

1 2 3 4 5 6

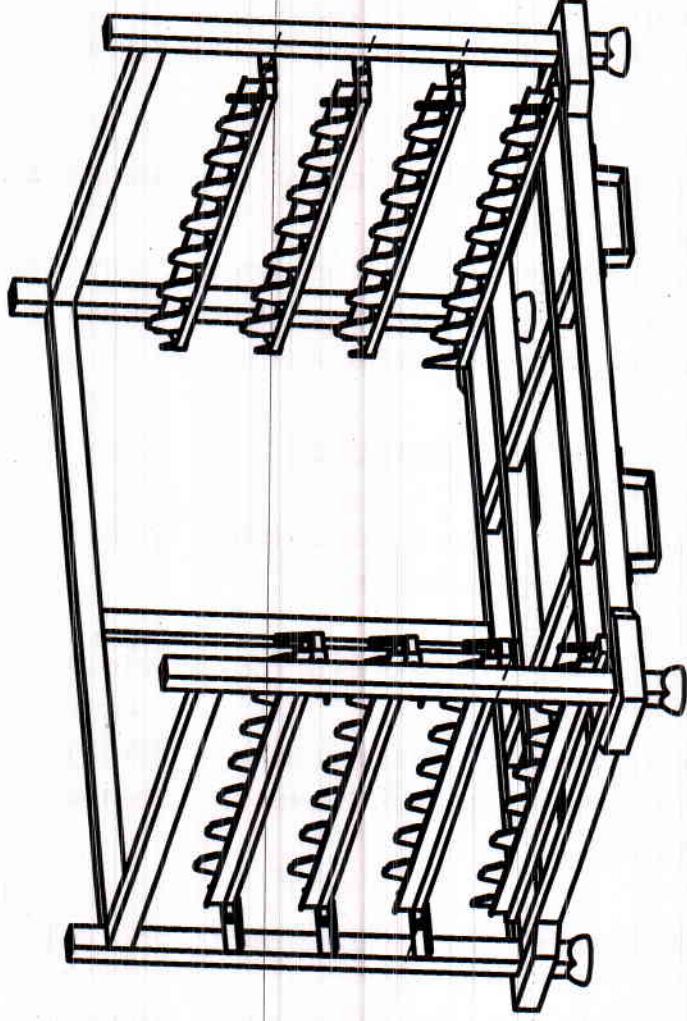

Изготовить из
 профильной трубы
 50x50x3 & 50x30x3 & 40x25x3
 Листь толщина 4мм
 Фигурный листь толщина 3мм
 Колеса устанавить:
 2шт -поворотный
 (тормозной)
 2шт -неповоротный
 Высота с площадкой 190 мм
 Допустимая нагрузка на 1 колеса 250 кг

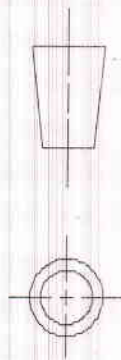

ALL DIMENSIONS IN MM

Uz Sungwoo

FIRST ISSUED	
DRAWN BY	Mullaionov F.
CHECKED BY	Khamidullin O
APPROVED BY	Sherstnyov A.

THIS DRAWING HAS BEEN PRODUCED R&D DEPARTMENT

TITLE
TEXT

26311767

SIZE
A4

SHEET REV
A

1767 2d

SCALE 1:1

SHEET 1 OF 3

A4

4

3

2

1

D

C

B

A

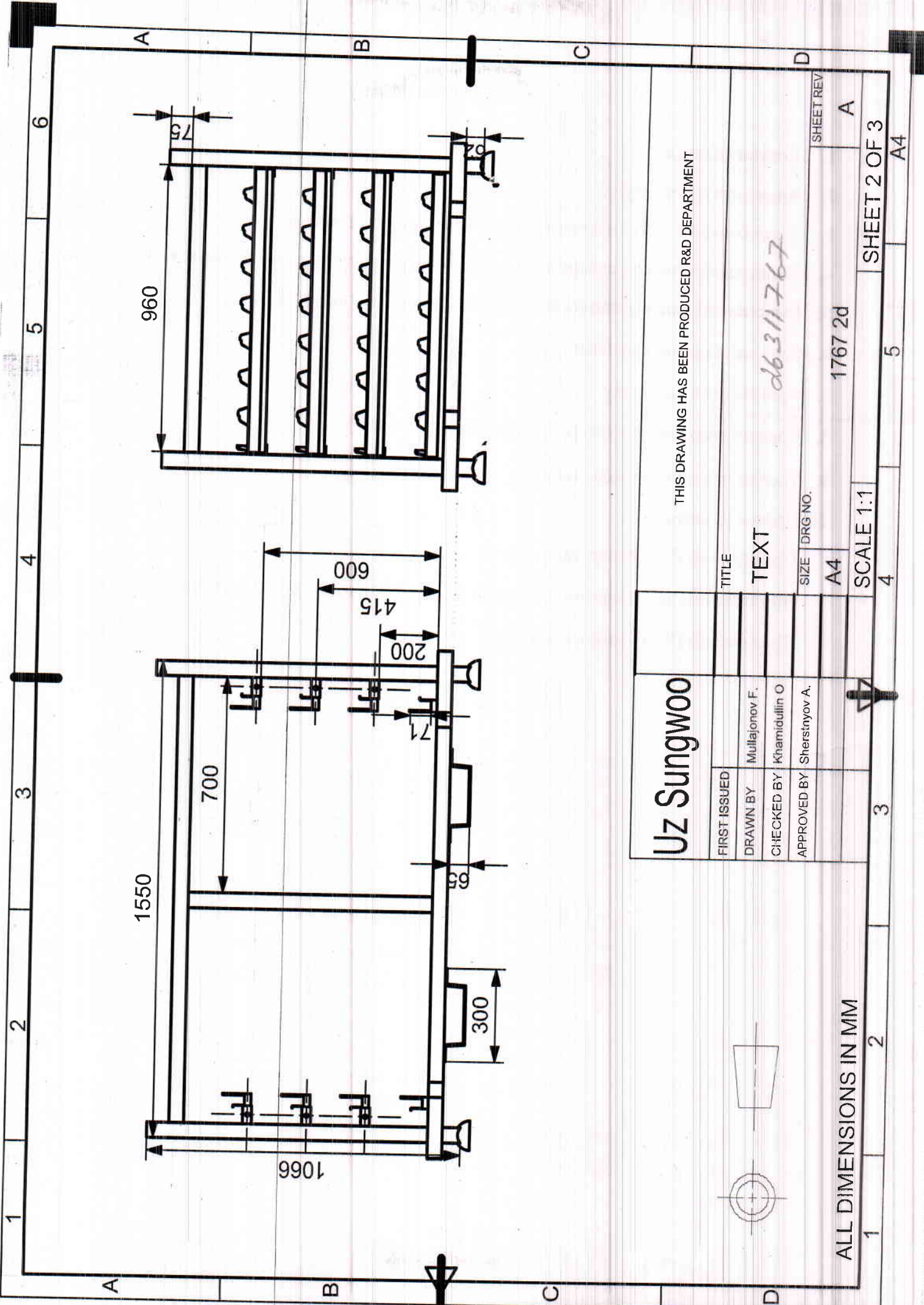

Uz Sungwoo

THIS DRAWING HAS BEEN PRODUCED R&D DEPARTMENT

FIRST ISSUED
 DRAWN BY Mullajonov F.
 CHECKED BY Khamidullin O
 APPROVED BY Sherstnyov A.

TITLE
 TEXT

db311767

SIZE DRG NO.
 A4

1767 2d

SHEET REV
 A

ALL DIMENSIONS IN MM

SCALE 1:1

SHEET 2 OF 3

A4

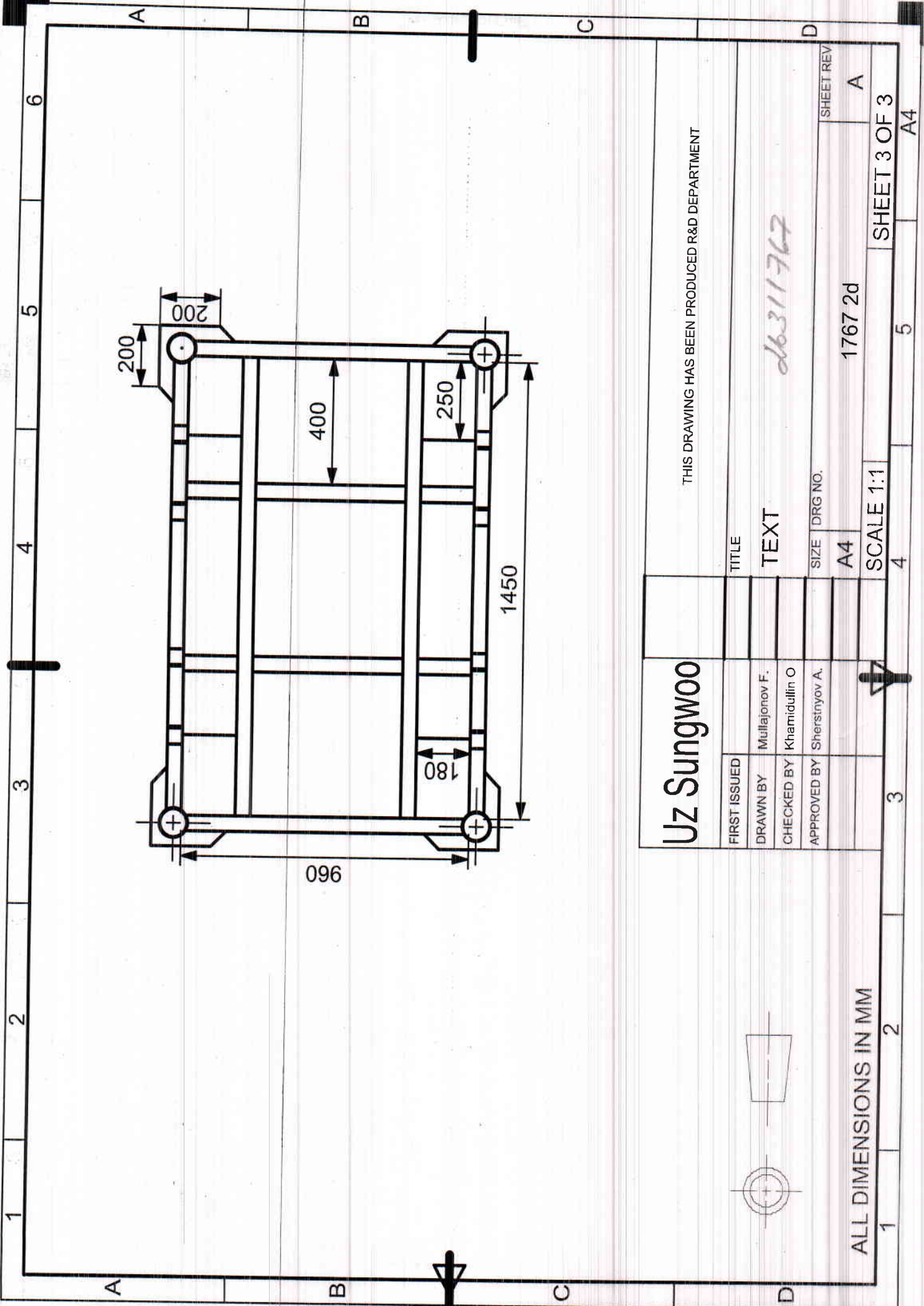

THIS DRAWING HAS BEEN PRODUCED R&D DEPARTMENT

Uz Sungwoo

FIRST ISSUED	
DRAWN BY	Mullajonov F.
CHECKED BY	Khamidullin O
APPROVED BY	Sherstnyov A.

TITLE
TEXT

06311767

SIZE	DRG NO.	SHEET REV
A4	1767 2d	A

SCALE 1:1

ALL DIMENSIONS IN MM

SHEET 3 OF 3

A4

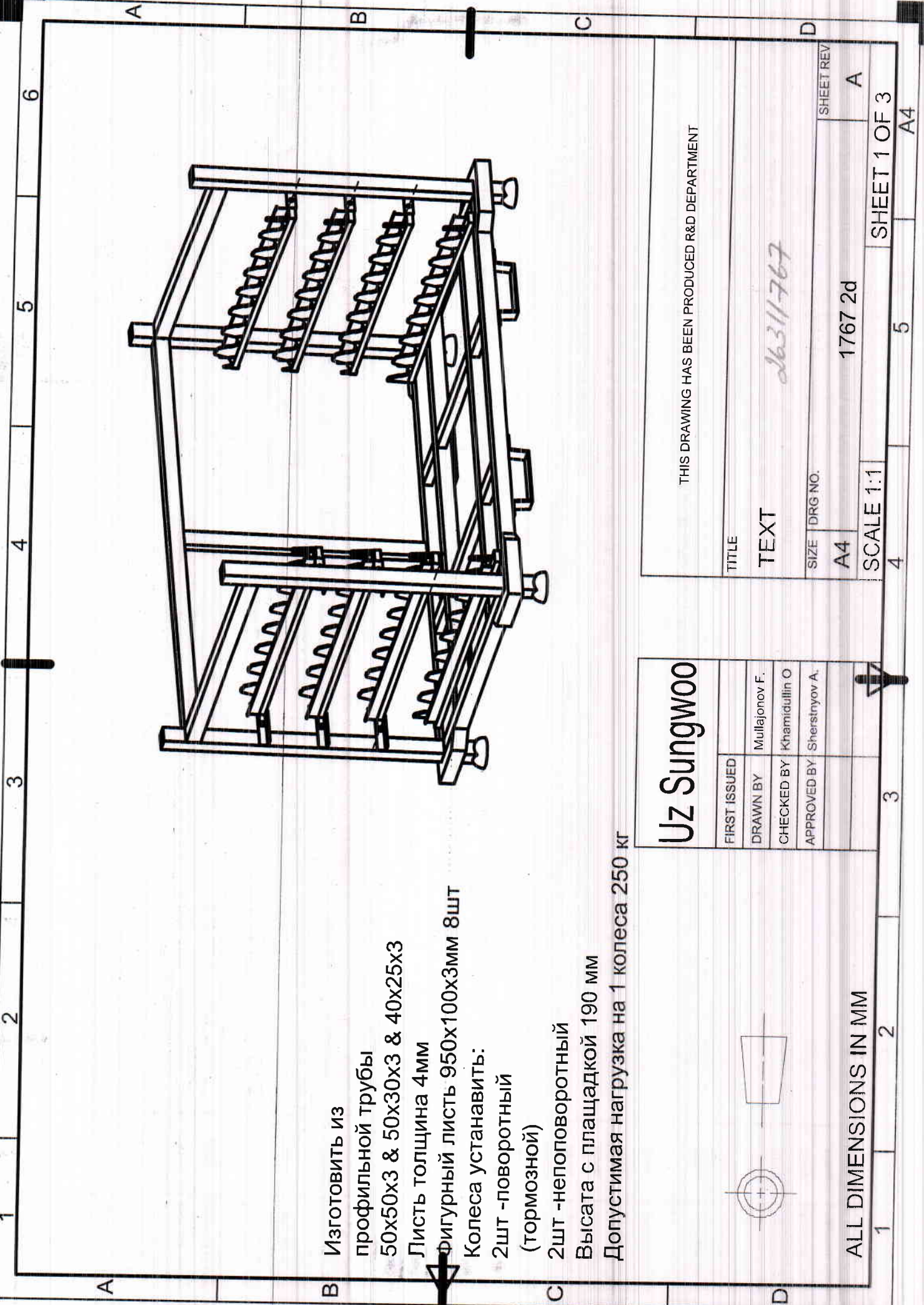

- Изготовить из профильной трубы 50x50x3 & 50x30x3 & 40x25x3
- Листь толщина 4мм
- Фигурный листь 950x100x3мм 8шт
- Колеса установить: 2шт -поворотный (тормозной)
- 2шт -неповоротный
- Высата с плащадкой 190 мм
- Допустимая нагрузка на 1 колеса 250 кг

Uz Sungwoo

FIRST ISSUED	
DRAWN BY	Mullejonov F.
CHECKED BY	Khamidullin O
APPROVED BY	Sherstnyov A.

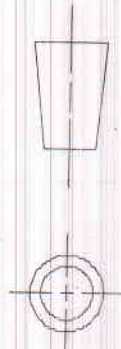

THIS DRAWING HAS BEEN PRODUCED R&D DEPARTMENT

TITLE
TEXT

26311767

SIZE	DRG NO.	SHEET REV
A4	1767 2d	A

SCALE 1:1

SHEET 1 OF 3

ALL DIMENSIONS IN MM

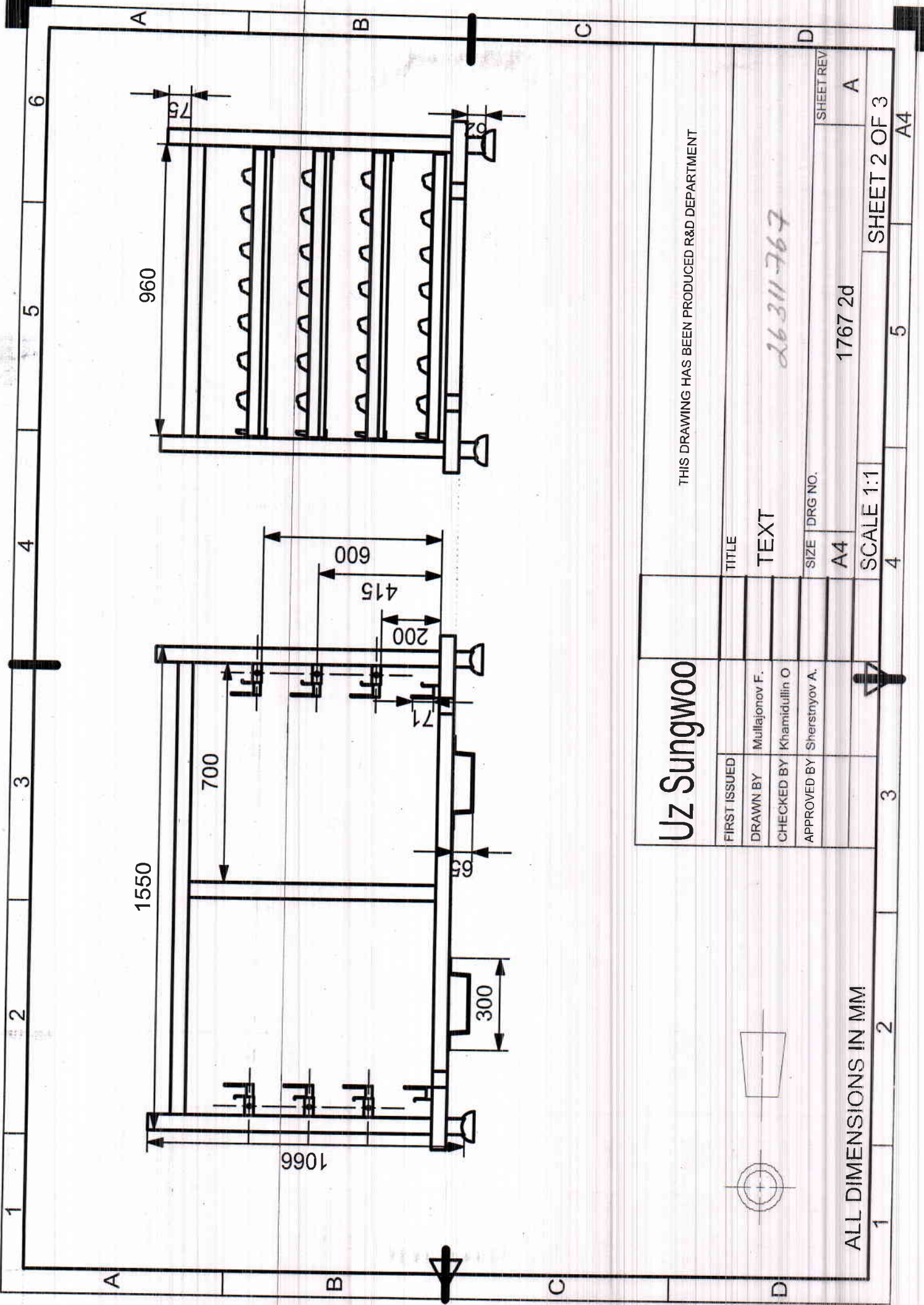

Uz Sungwoo

THIS DRAWING HAS BEEN PRODUCED R&D DEPARTMENT

FIRST ISSUED	
DRAWN BY	Mullaionov F.
CHECKED BY	Khamidullin O
APPROVED BY	Sherstmyov A.

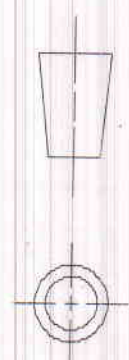

TITLE
TEXT

26311-767

SIZE	DRG NO.	SHEET REV
A4	1767 2d	A

ALL DIMENSIONS IN MM

SCALE 1:1

SHEET 2 OF 3

A4

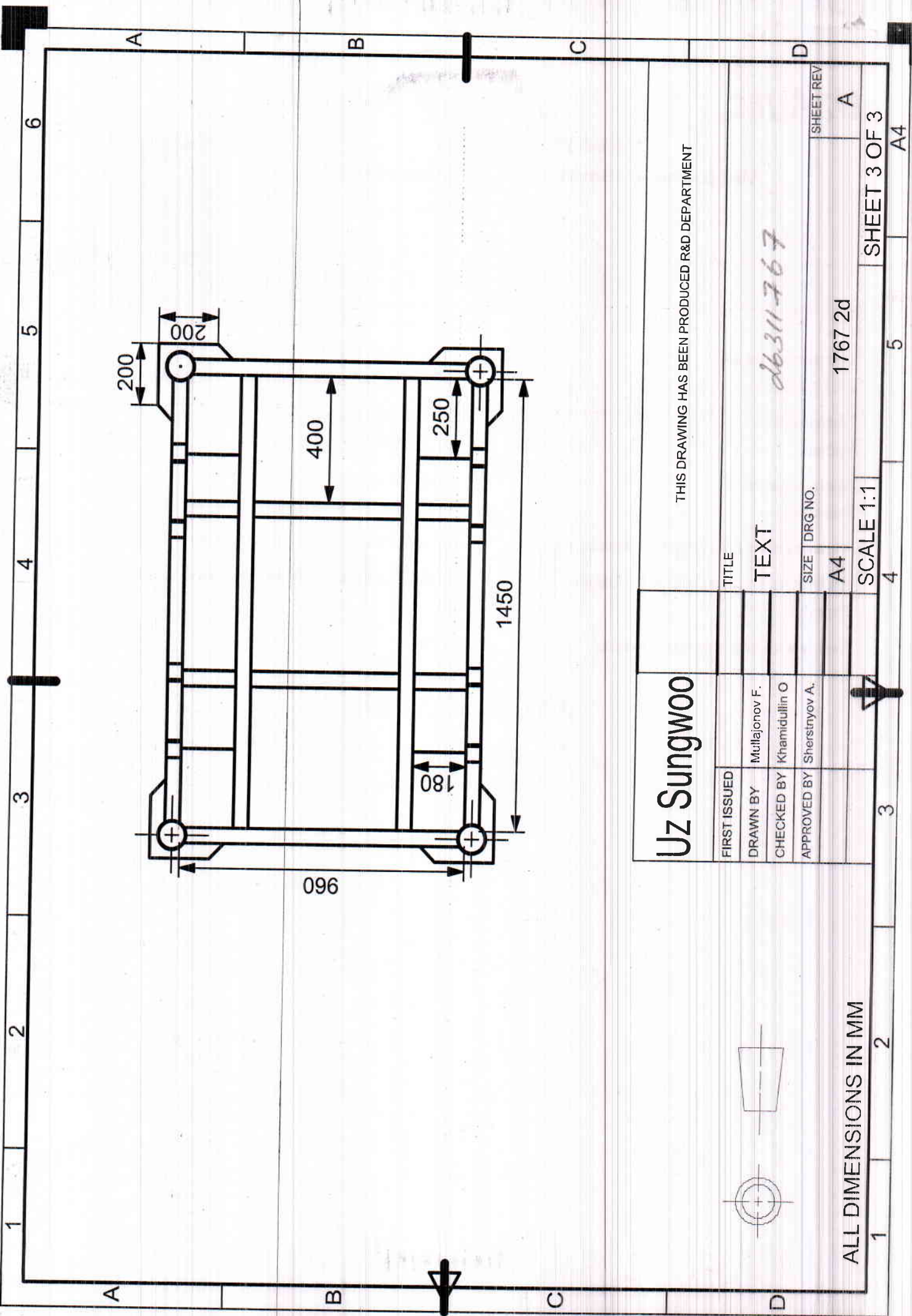

THIS DRAWING HAS BEEN PRODUCED R&D DEPARTMENT

Uz Sungwoo

FIRST ISSUED	
DRAWN BY	Mullaionov F.
CHECKED BY	Khamidullin O
APPROVED BY	Sherstnyov A.

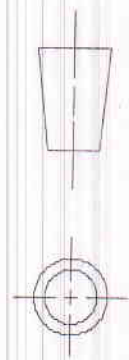

TITLE
TEXT

db311767

SIZE A4
DRG NO. 1767 2d

SHEET REV
A

SCALE 1:1

SHEET 3 OF 3

ALL DIMENSIONS IN MM

A4

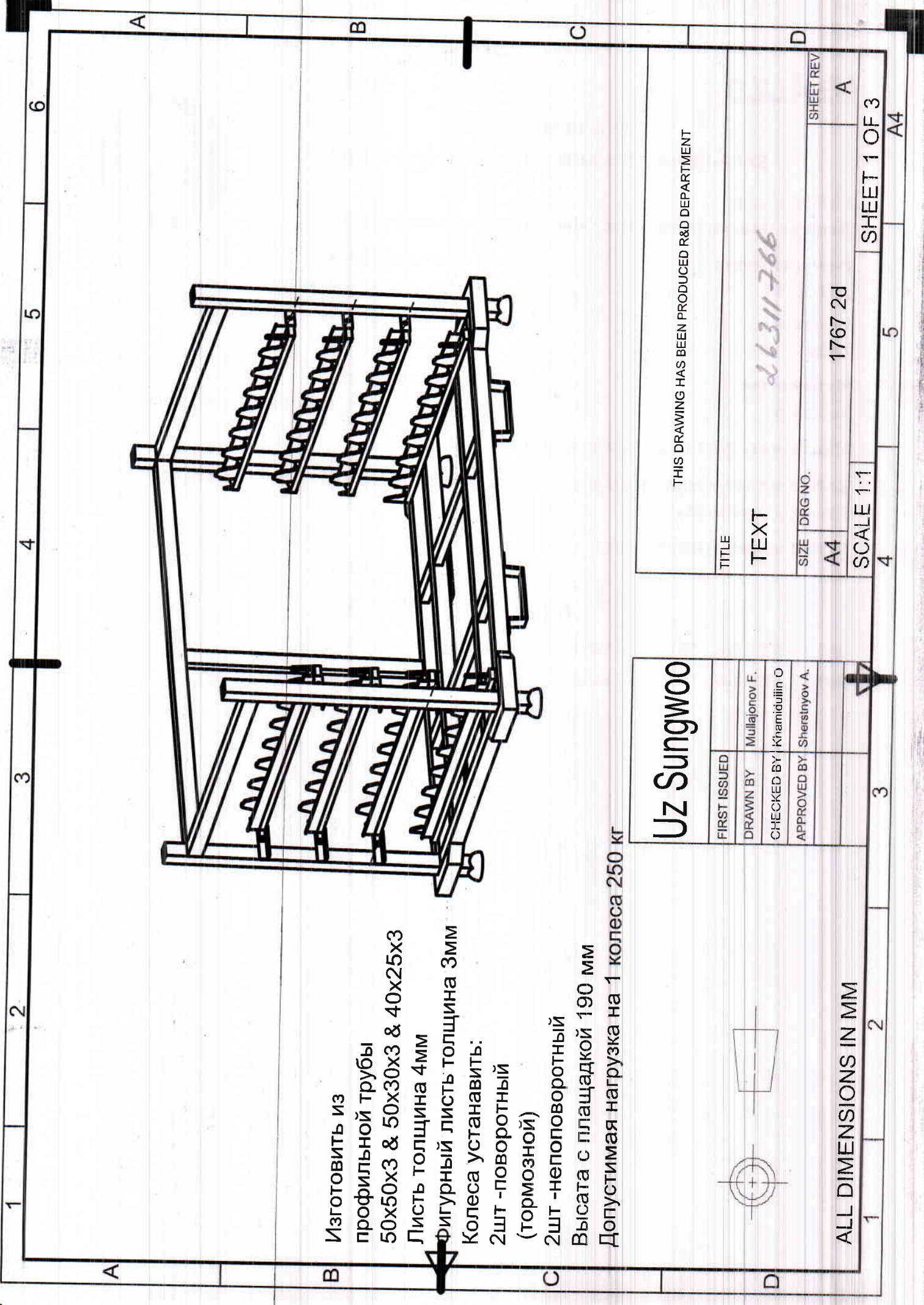

- Изготовить из профильной трубы 50x50x3 & 50x30x3 & 40x25x3
- Листь толщина 4мм
- Фигурный листь толщина 3мм
- Колеса установить: 2шт -поворотный (тормозной)
- 2шт -неповоротный
- Высата с плащадкой 190 мм
- Допустимая нагрузка на 1 колеса 250 кг

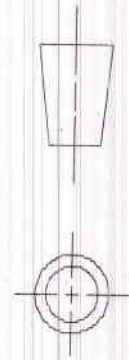

Uz Sungwoo

FIRST ISSUED	
DRAWN BY	Mullajonov F.
CHECKED BY	Khamidullin O
APPROVED BY	Sherstnyov A.

THIS DRAWING HAS BEEN PRODUCED R&D DEPARTMENT

TITLE			
TEXT	26311-766		
SIZE	DRG NO.	SHEET REV	
A4	1767 2d	A	
SCALE 1:1	SHEET 1 OF 3		A4
4	5		

ALL DIMENSIONS IN MM

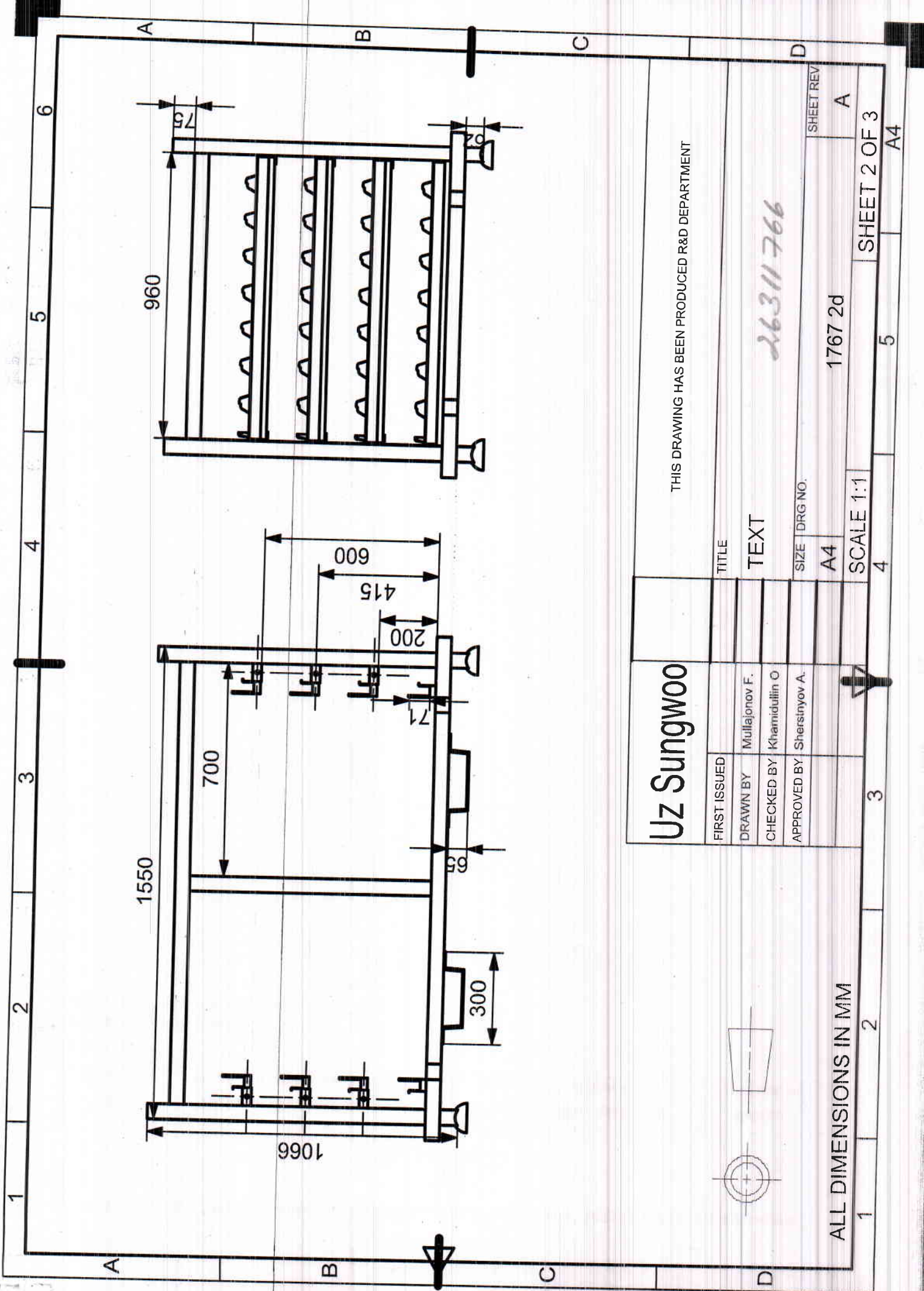

Uz Sungwoo

THIS DRAWING HAS BEEN PRODUCED R&D DEPARTMENT

FIRST ISSUED
 DRAWN BY Mullajonov F.
 CHECKED BY Khamidullin O
 APPROVED BY Sherstnyov A.

TITLE
 TEXT

26311766

SIZE DRG NO.
 A4

SHEET REV
 A

1767 2d

SHEET 2 OF 3

ALL DIMENSIONS IN MM

1 2 3 4 5 6
 A B C D
 SCALE 1:1
 A4

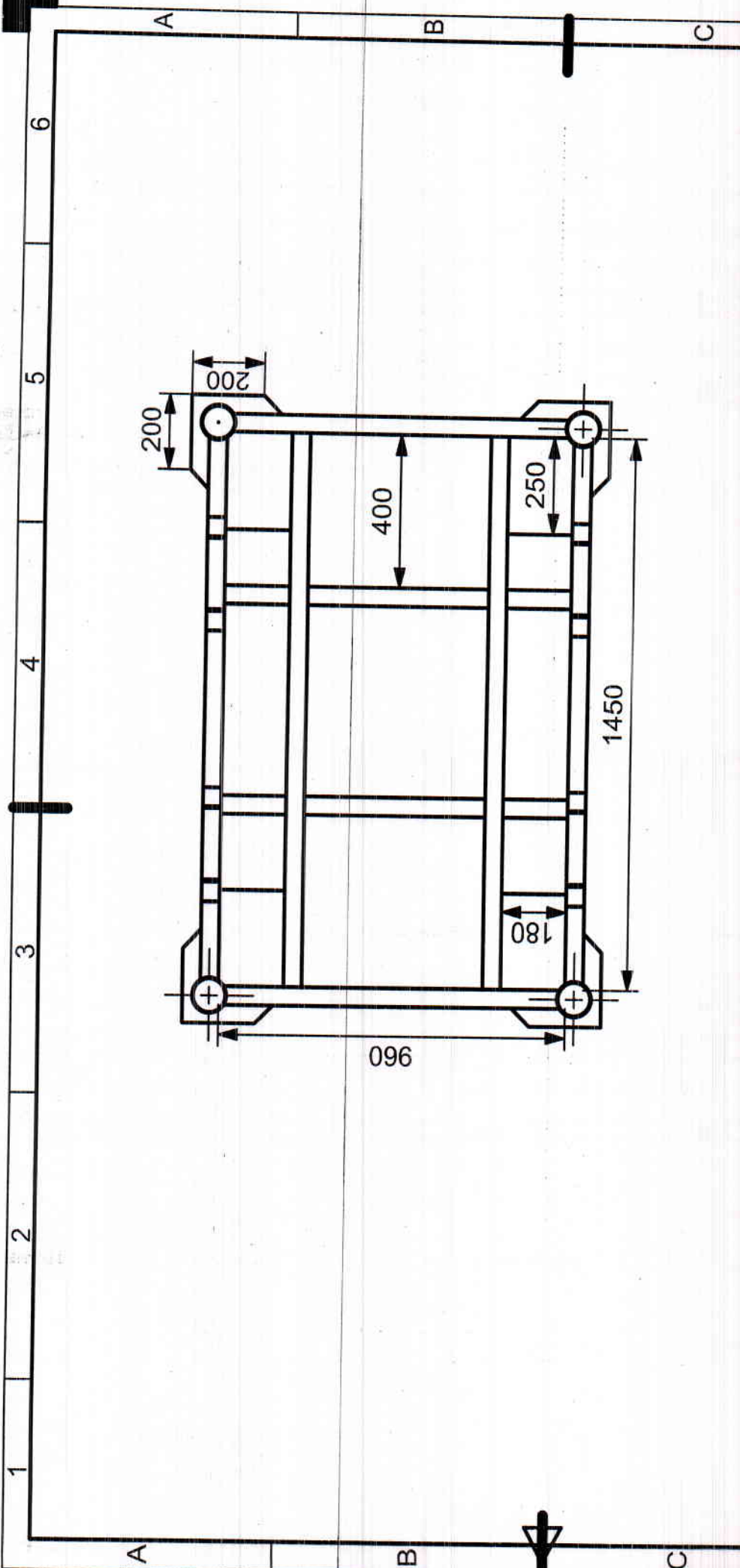

Uz Sungwoo

THIS DRAWING HAS BEEN PRODUCED R&D DEPARTMENT

FIRST ISSUED	
DRAWN BY	Mullaionov F.
CHECKED BY	Khamidullin O
APPROVED BY	Sherstnyov A.

TITLE
TEXT

16.311766

SIZE DRG NO.
A4 1767 2d

SHEET REV
A

ALL DIMENSIONS IN MM

SCALE 1:1

SHEET 3 OF 3



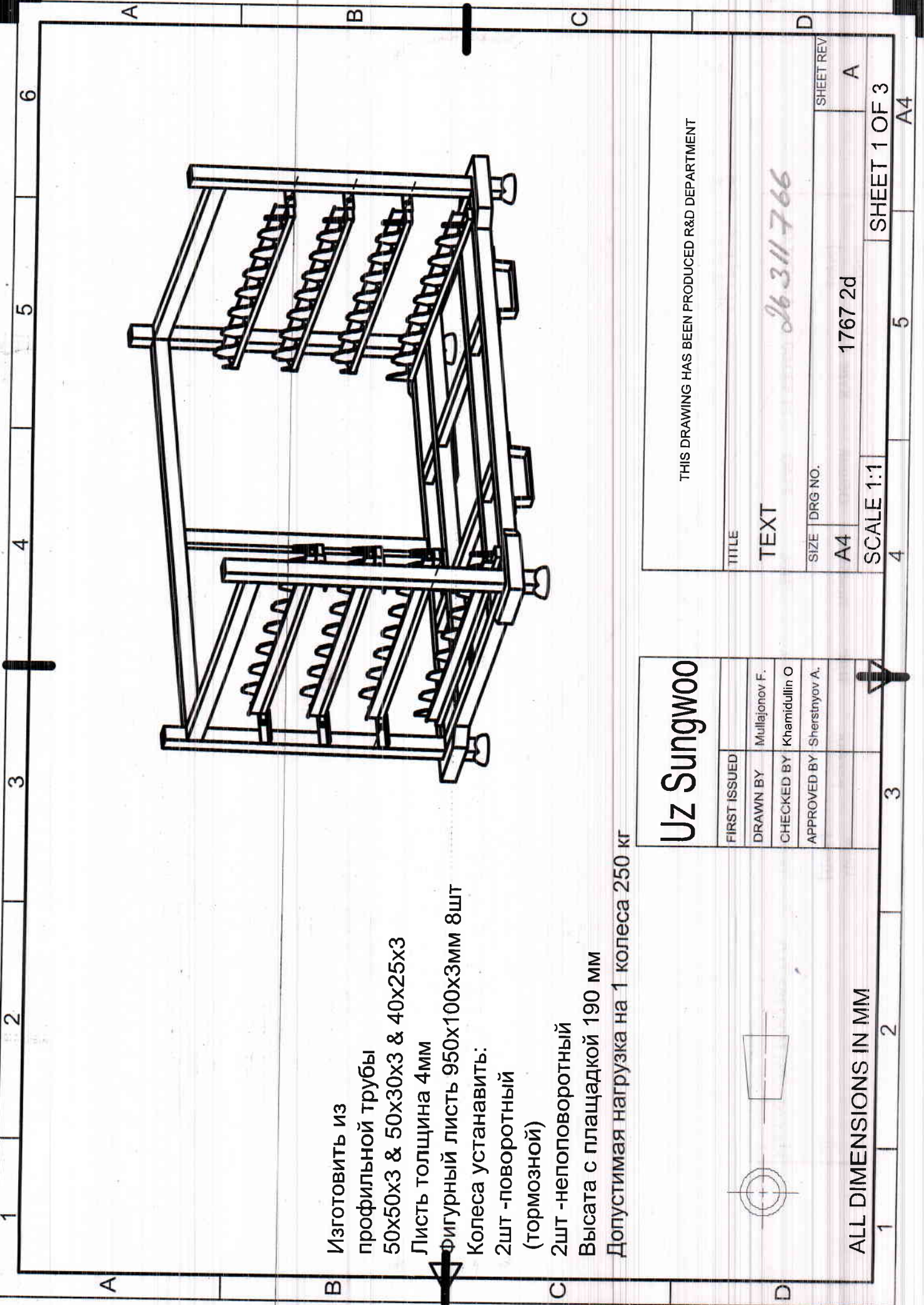

- Изготовить из профильной трубы 50x50x3 & 50x30x3 & 40x25x3
- Листь толщина 4мм
- Фигурный листь 950x100x3мм 8шт
- Колеса установить: 2шт -поворотный (тормозной)
- 2шт -неповоротный
- Высата с площадкой 190 мм
- Допустимая нагрузка на 1 колеса 250 кг

Uz Sungwoo

FIRST ISSUED	
DRAWN BY	Mullaionov F.
CHECKED BY	Khamidullin O
APPROVED BY	Sherstnyov A.

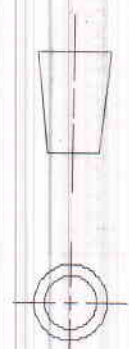

ALL DIMENSIONS IN MM

THIS DRAWING HAS BEEN PRODUCED R&D DEPARTMENT

TITLE
TEXT

26311766

SIZE DRG NO.

A4
1767 2d

SHEET REV
A

SCALE 1:1

SHEET 1 OF 3

A4

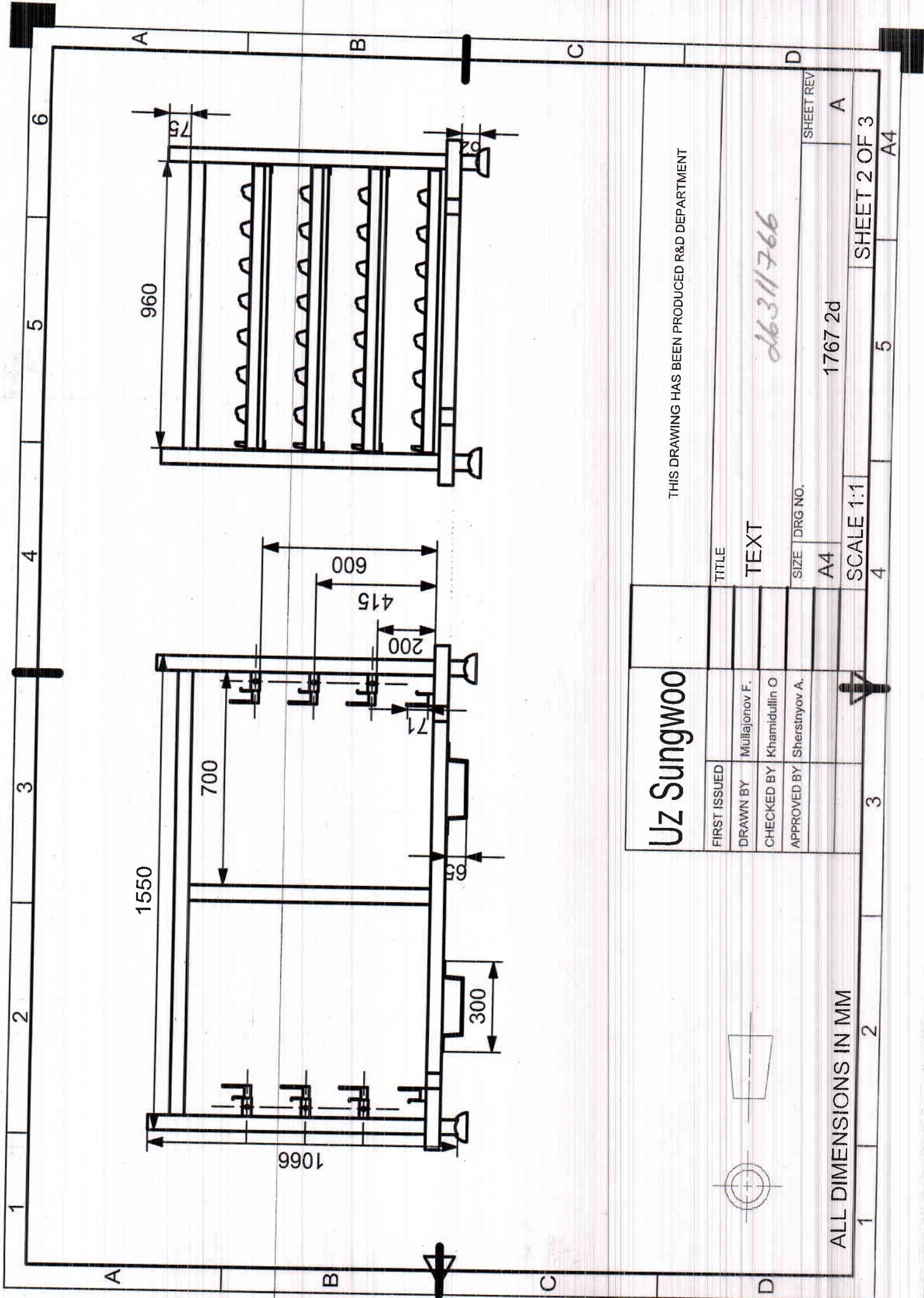

Uz Sungwoo

THIS DRAWING HAS BEEN PRODUCED R&D DEPARTMENT

FIRST ISSUED	
DRAWN BY	Mullajonov F.
CHECKED BY	Khamidullin O
APPROVED BY	Sherstryov A.

TITLE
TEXT

db311766

SIZE DRG NO.

1767 2d

SHEET REV
A

ALL DIMENSIONS IN MM

SCALE 1:1

SHEET 2 OF 3

A4

2

3

4

5

A4

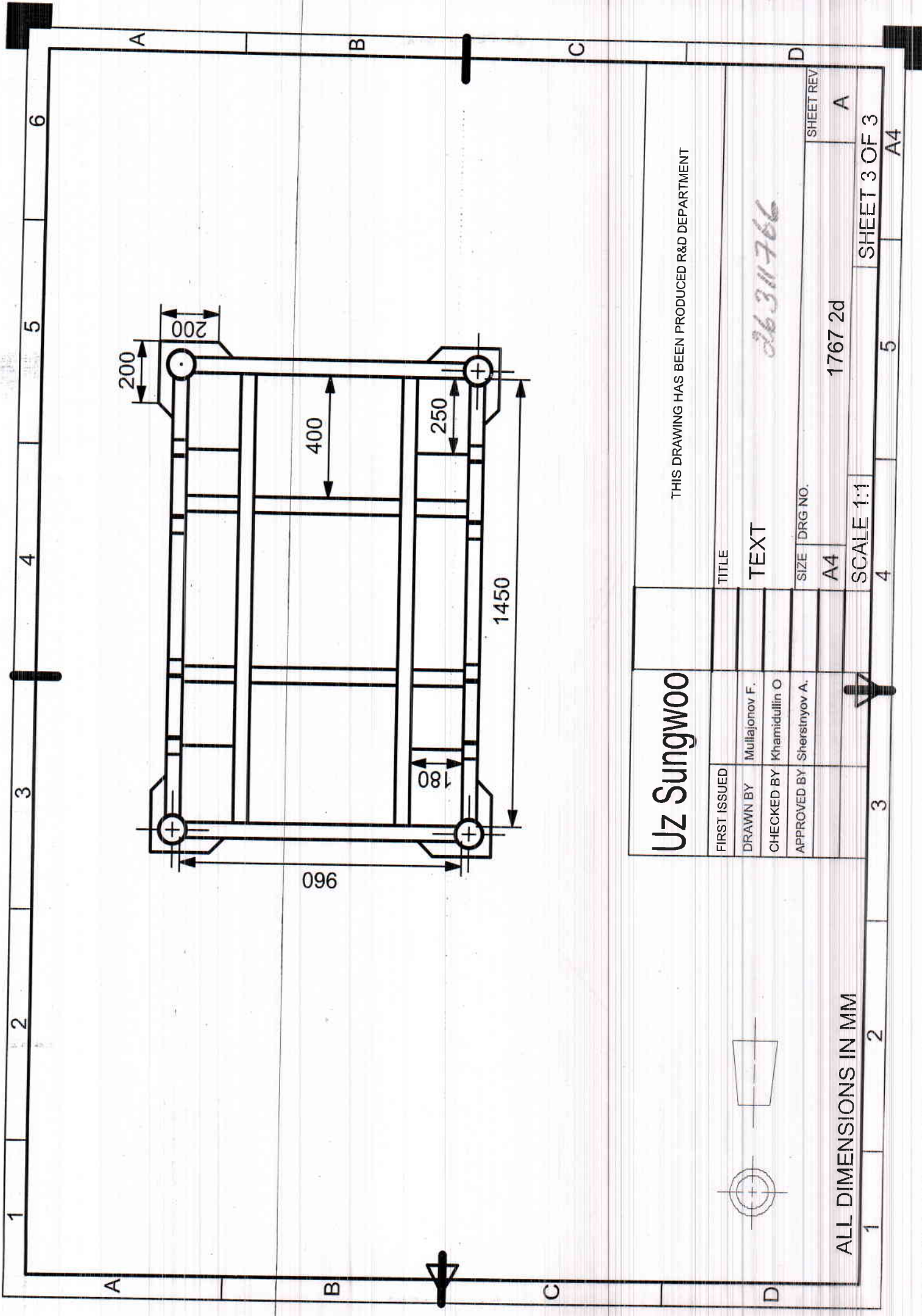

960

1450

200

400

250

180

Uz Sungwoo

THIS DRAWING HAS BEEN PRODUCED R&D DEPARTMENT

FIRST ISSUED
 DRAWN BY Mullajonov F.
 CHECKED BY Khamidullin O
 APPROVED BY Sherstnyov A.

TITLE
 TEXT

26311766

SIZE DRG NO.
 A4 1767 2d

SHEET REV
 A

ALL DIMENSIONS IN MM

SHEET 3 OF 3

A4

2

3

4

5

A4

1 2 3 4 5 6

A B C D

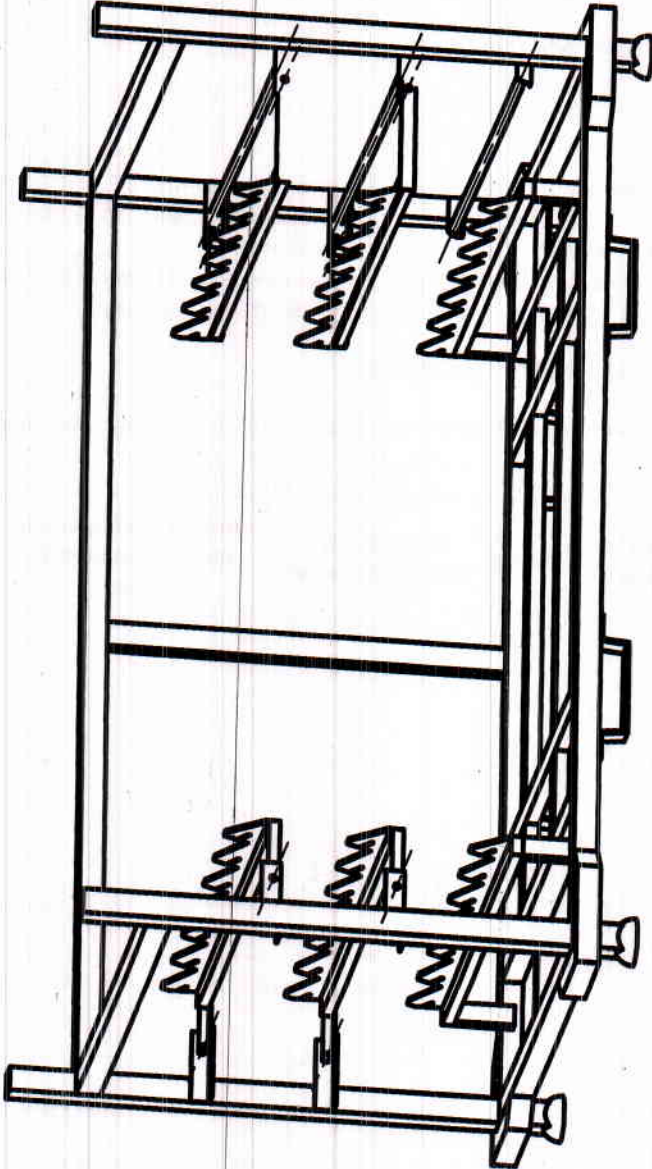

Изготовить из профильной трубы 50x50x3 & 50x30x3 & 40x25x3
 Листь толщина 4мм
 Фигурный листь 960x100x3мм 8шт
 Колеса устанавить:
 2шт -поворотный (тормозной)
 2шт -неповоротный
 Высата с плащадкой 190 мм
 Допустимая нагрузка на 1 колеса 250 кг



Uz Sungwoo

THIS DRAWING HAS BEEN PRODUCED R&D DEPARTMENT

FIRST ISSUED
 DRAWN BY Mullajonov F.
 CHECKED BY Khamidullin O
 APPROVED BY Sherstnyov A.

TITLE

Тара возвратная для деталей

8431

SIZE DRG NO.

A4 8431 .. 8220 2d

SHEET REV

A

ALL DIMENSIONS IN MM

SCALE 1:1

SHEET 1 OF 3

A4

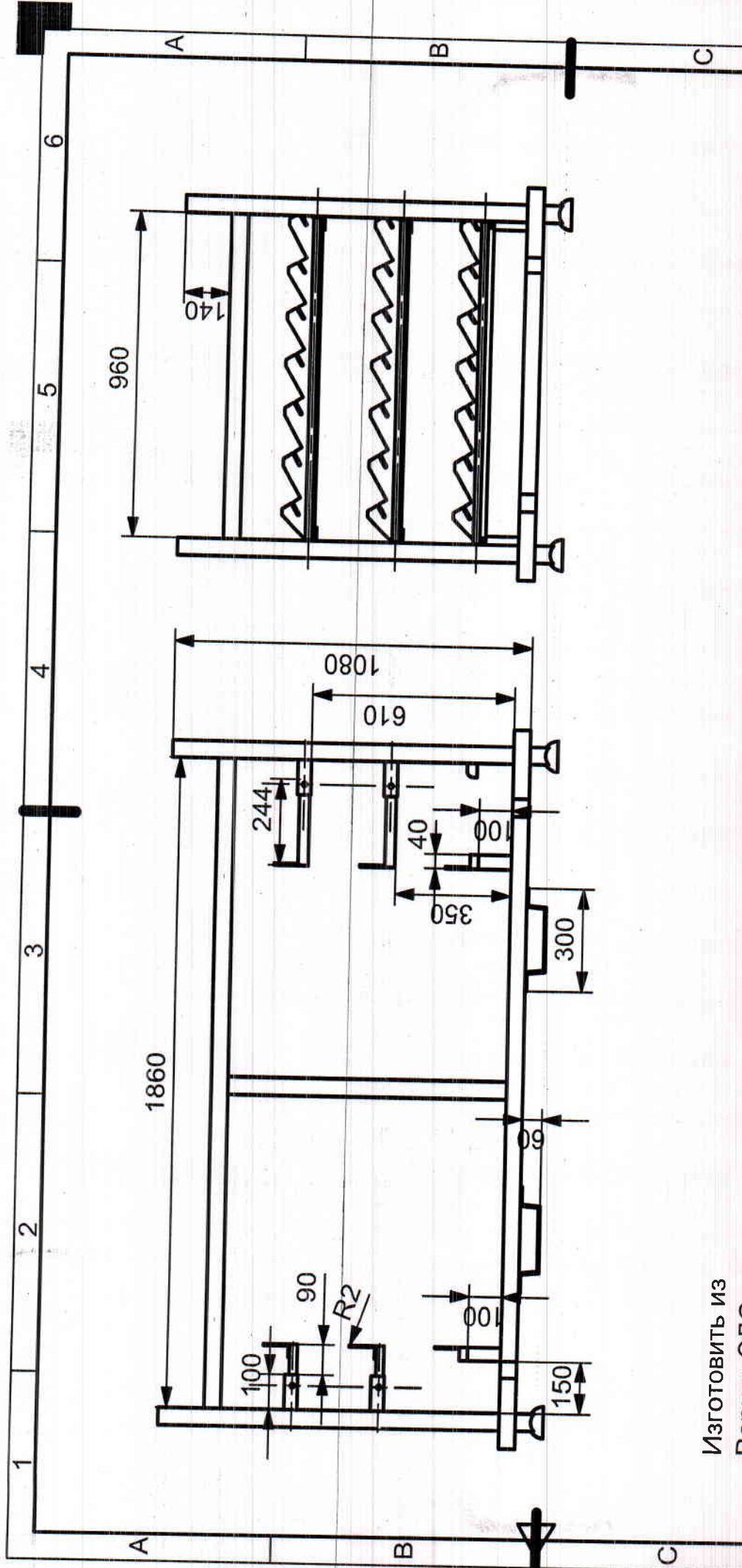

Изготовить из
 Варить ЭДС
 Шлак убрать, швы зачистить
 Покрыть

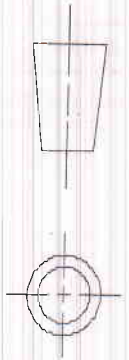

Uz Sungwoo

THIS DRAWING HAS BEEN PRODUCED R&D DEPARTMENT

FIRST ISSUED	
DRAWN BY	Mullajonov F.
CHECKED BY	Khamidullin O
APPROVED BY	Sherstnyov A.

TITLE
 TEXT

26.22.8431

SIZE	DRG NO.	SHEET REV
A4	8431 .. 8220 2d	A
SCALE 1:1		
4	5	A4

ALL DIMENSIONS IN MM

SHEET 2 OF 3

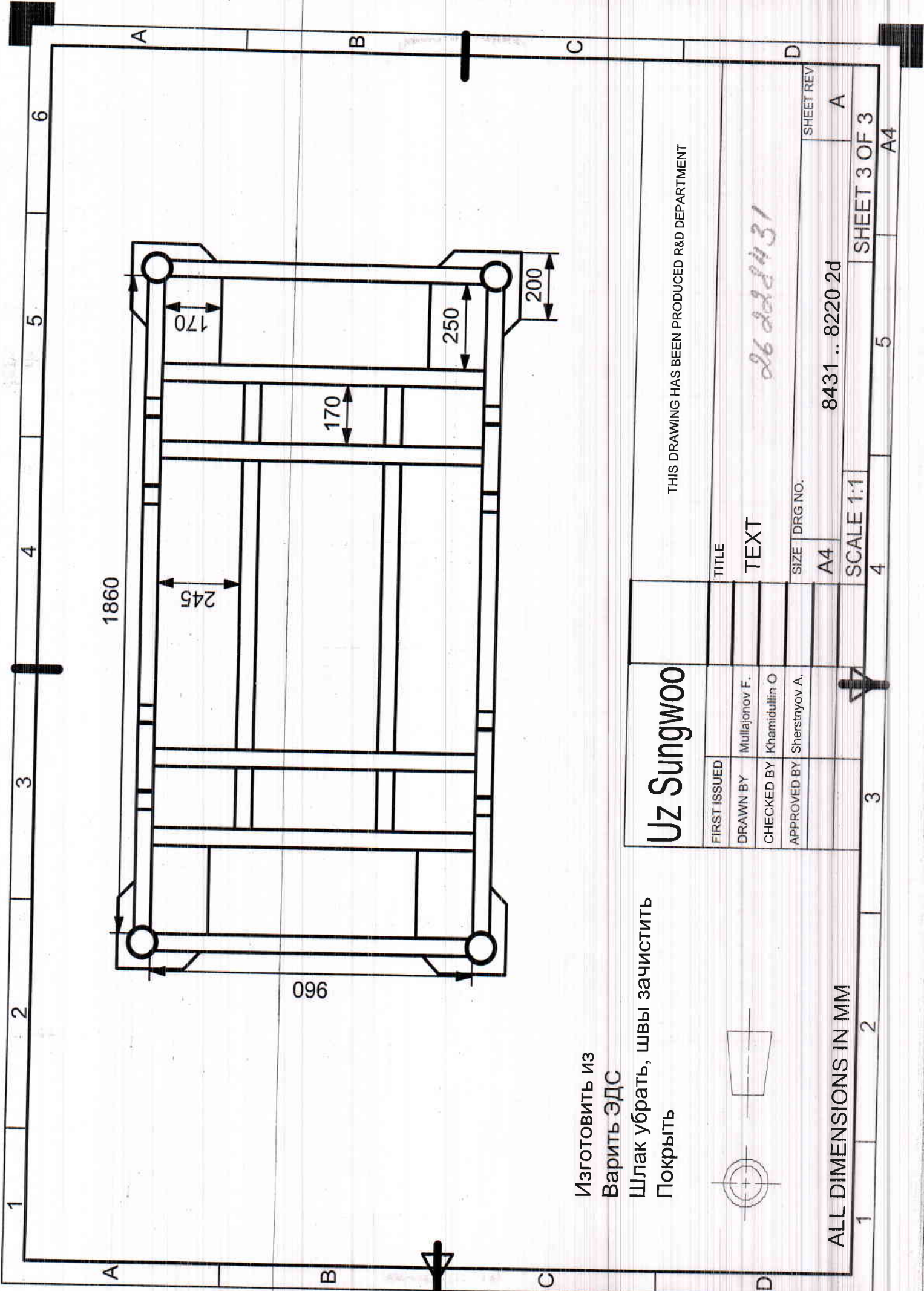

Изготовить из
 Варить ЭДС
 Шлак убрать, швы зачистить
 Покрыть

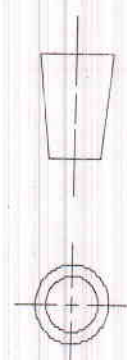

Uz Sungwoo

THIS DRAWING HAS BEEN PRODUCED R&D DEPARTMENT

FIRST ISSUED	
DRAWN BY	Mullajonov F.
CHECKED BY	Khamidullin O
APPROVED BY	Sherstnyov A.

TITLE
 TEXT

26 2228431

SIZE DRG NO.

A4 8431 .. 8220 2d

SHEET REV
 A

ALL DIMENSIONS IN MM

SCALE 1:1

SHEET 3 OF 3

A4

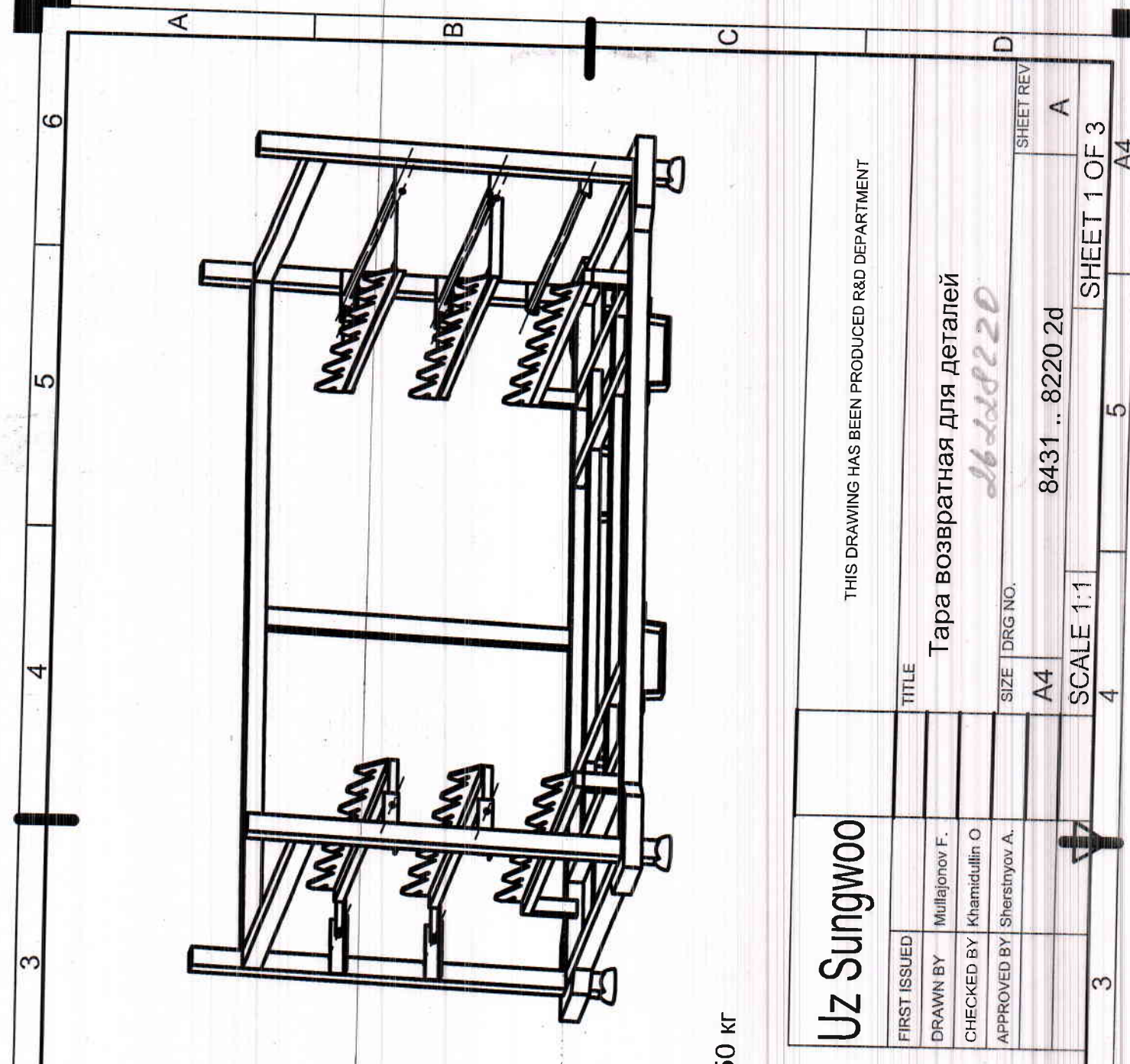

Изготовить из
 профильной трубы
 50x50x3 & 50x30x3 & 40x25x3
 Листь толщина 4мм
 Фигурный листь 960x100x3мм 8шт
 Колеса устанавить:
 2шт -поворотный (тормозной)
 2шт -неповоротный
 Высата с плащадкой 190 мм
 Допустимая нагрузка на 1 колеса 250 кг



Uz Sungwoo

FIRST ISSUED	
DRAWN BY	Mullajonov F.
CHECKED BY	Khamidullin O
APPROVED BY	Sherstiyov A.

TITLE

Тара возвратная для деталей

26228220

SIZE DRG NO.

A4 8431 .. 8220 2d

SHEET REV

A

SCALE 1:1

SHEET 1 OF 3

A4

ALL DIMENSIONS IN MM

1

2

3

4

5

A4

THIS DRAWING HAS BEEN PRODUCED R&D DEPARTMENT

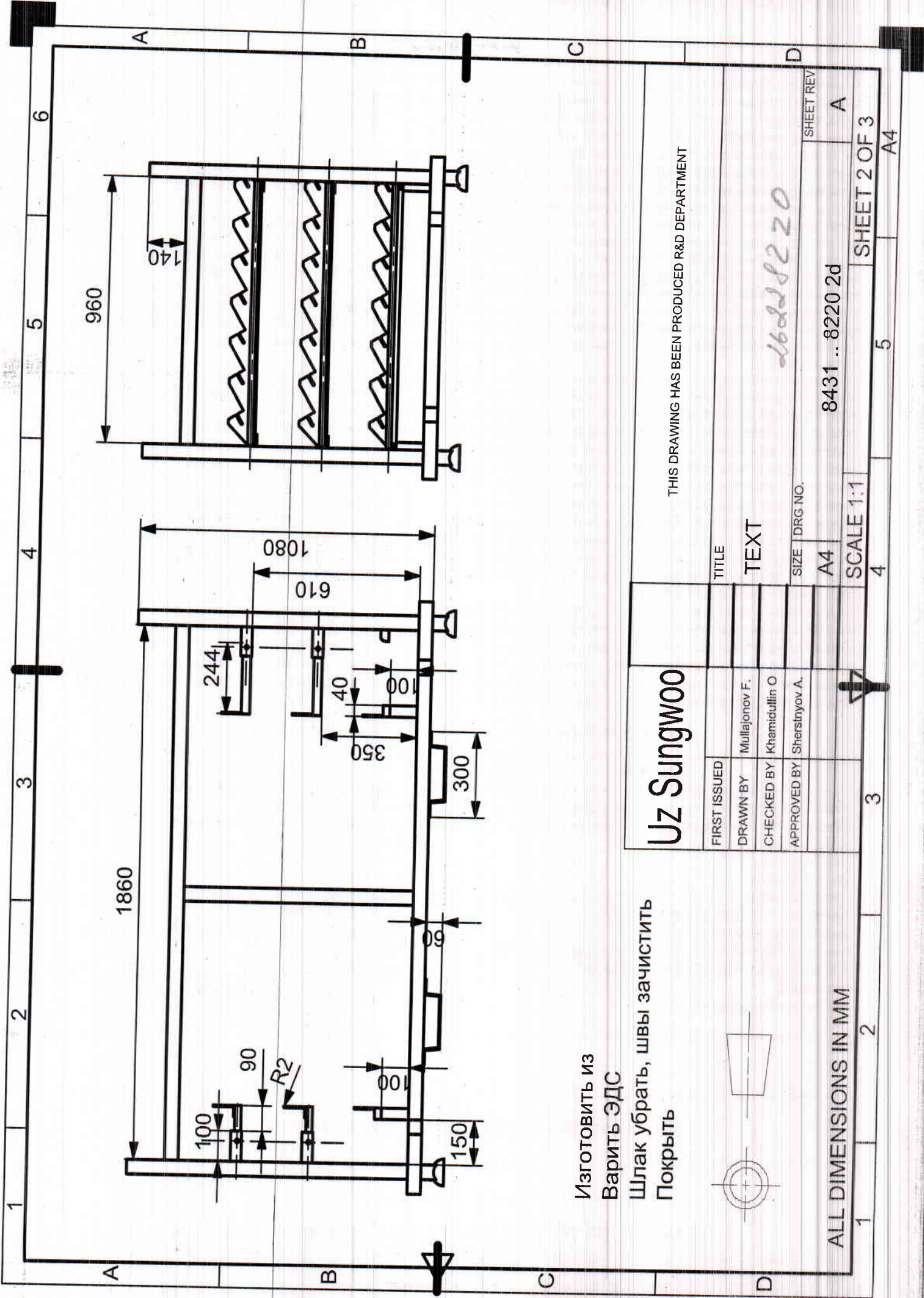

Изготовить из
 Варить ЭДС
 Шлак убрать, швы зачистить
 Покрыть



Uz Sungwoo

THIS DRAWING HAS BEEN PRODUCED R&D DEPARTMENT

FIRST ISSUED	
DRAWN BY	Mullaev F.
CHECKED BY	Khamidullin O
APPROVED BY	Sherstiyov A.

TITLE
 TEXT

8431..8220

SIZE DRG NO.

A4 8431 .. 8220 2d

SHEET REV
 A

ALL DIMENSIONS IN MM

SCALE 1:1

SHEET 2 OF 3

A4

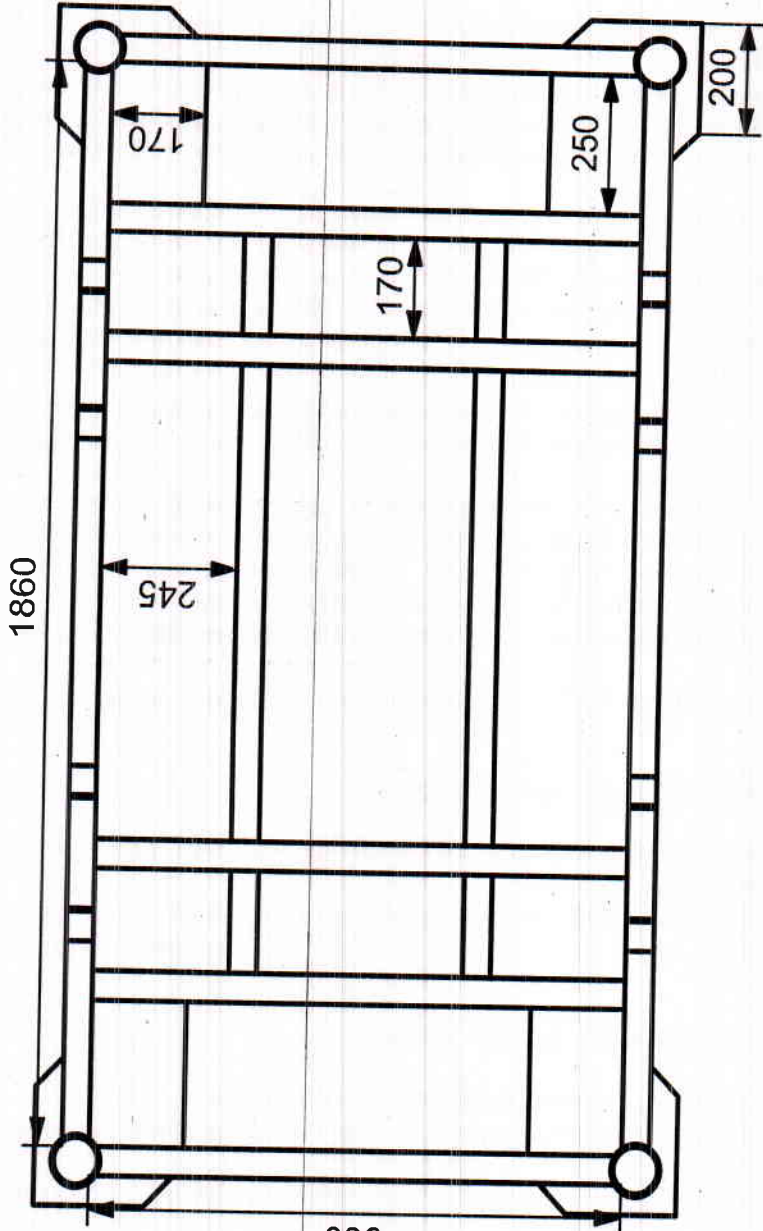

Изготовить из
 Варить ЭДС
 Шлак убрать, швы зачистить
 Покрыть



Uz Sungwoo

THIS DRAWING HAS BEEN PRODUCED R&D DEPARTMENT

FIRST ISSUED		TITLE		SHEET REV	
DRAWN BY	Mullaionov F.	TEXT			A
CHECKED BY	Khamidullin O				
APPROVED BY	Sherstnyov A.				
		SIZE	DRG NO.		
		A4	8431 .. 8220 2d		
		SCALE	1:1		
		4	5		
					SHEET 3 OF 3
					A4

86028220

ALL DIMENSIONS IN MM

1 2 3 4 5

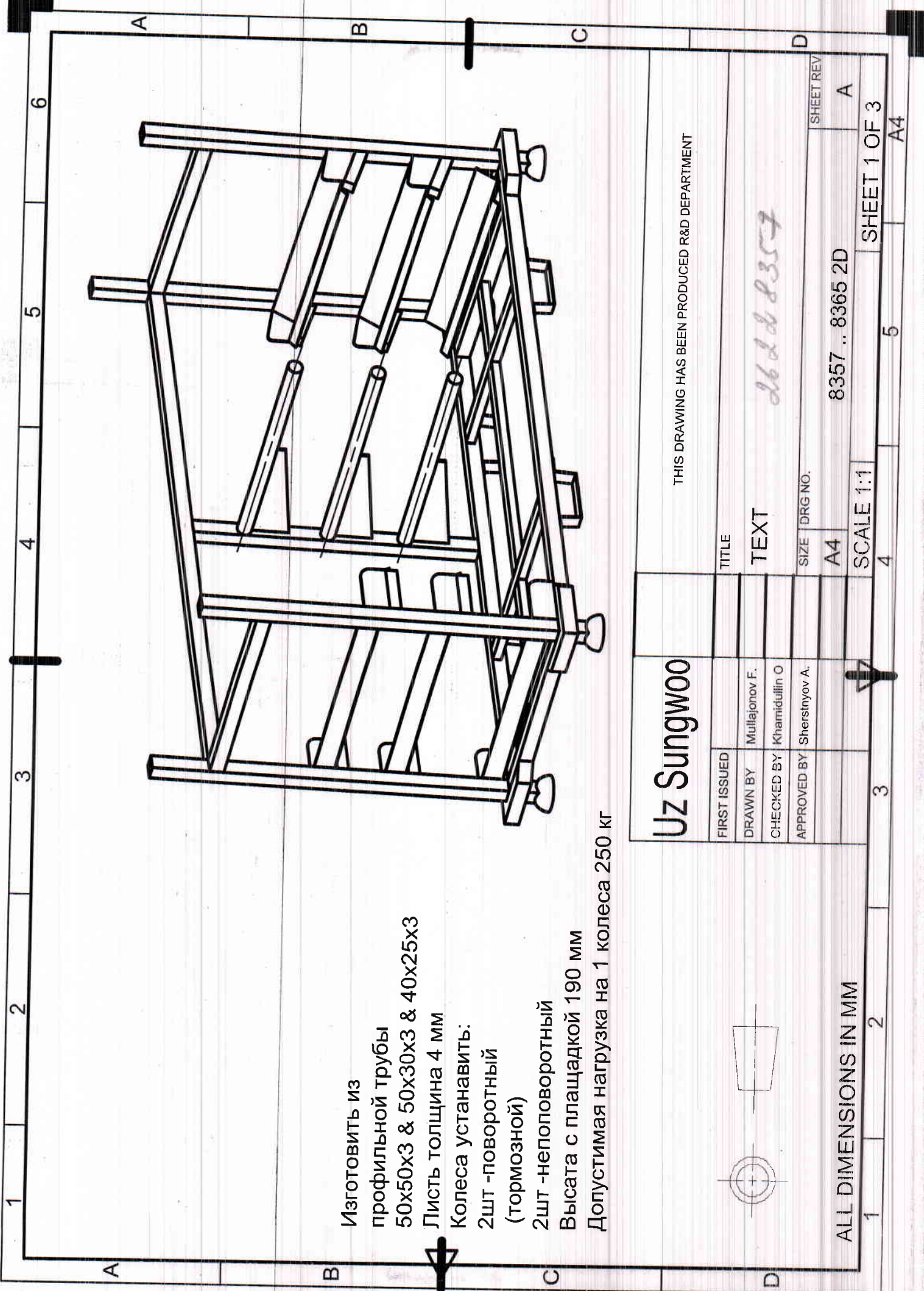

Изготовить из
 профильной трубы
 50x50x3 & 50x30x3 & 40x25x3
 Листь толщина 4 мм
 Колеса установить:
 2шт -поворотный
 (тормозной)
 2шт -неповоротный
 Высата с плащадкой 190 мм
 Допустимая нагрузка на 1 колеса 250 кг

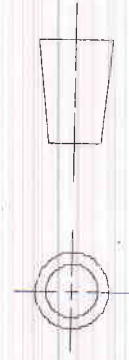

Uz Sungwoo

FIRST ISSUED
 DRAWN BY Mullajonov F.
 CHECKED BY Kharidullin O
 APPROVED BY Sherstnyov A.

THIS DRAWING HAS BEEN PRODUCED R&D DEPARTMENT

TITLE
TEXT

26288357

SIZE DRG NO.

8357 .. 8365 2D

SHEET REV
A

ALL DIMENSIONS IN MM

SCALE 1:1

SHEET 1 OF 3

A4

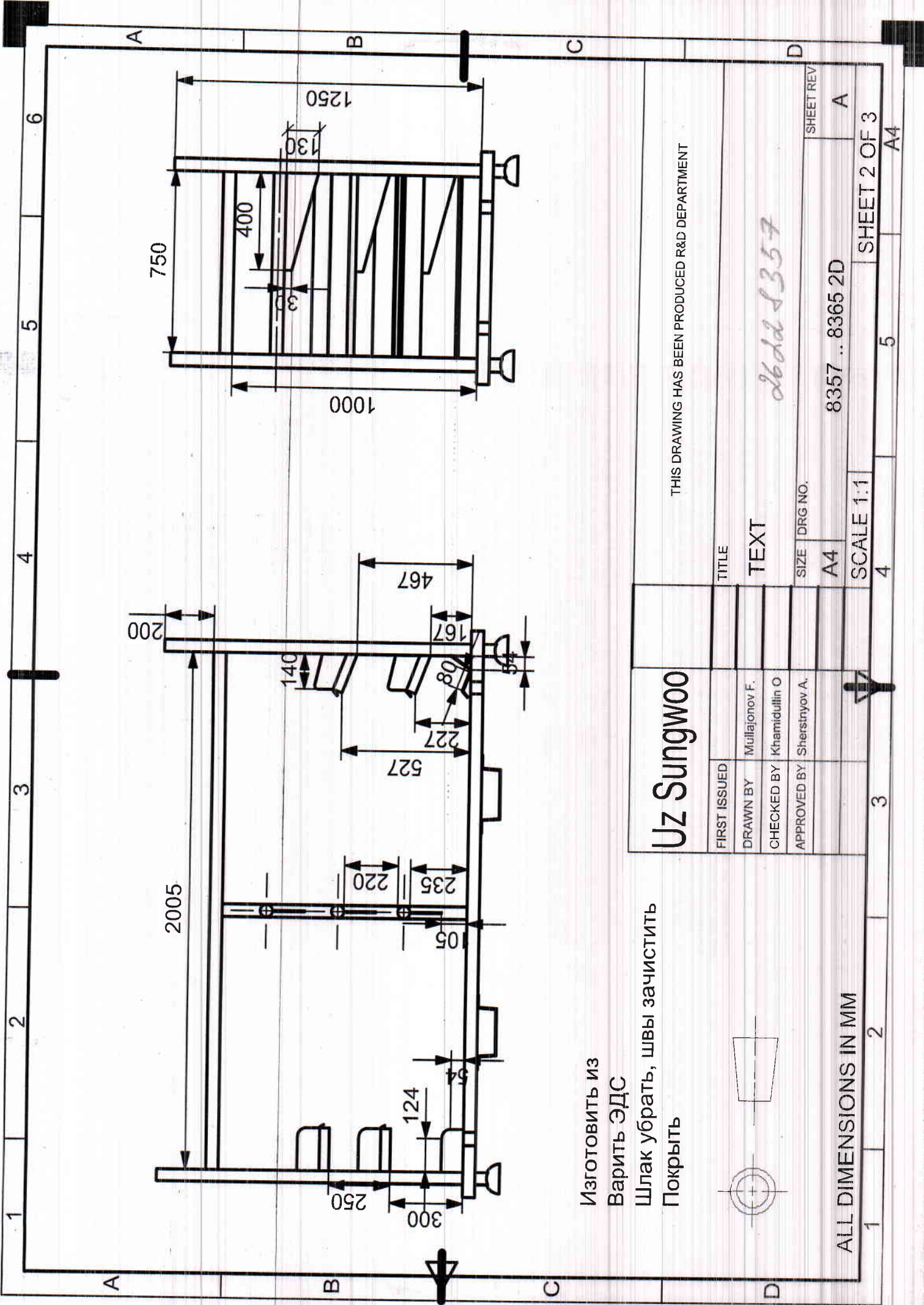

Изготовить из
 Варить ЭДС
 Шлак убрать, швы зачистить
 Покрывать

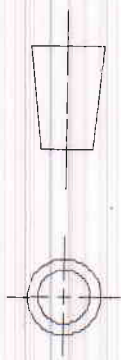

Uz Sungwoo

FIRST ISSUED	
DRAWN BY	Mullaionov F.
CHECKED BY	Khamidullin O
APPROVED BY	Sherstnyov A.

TITLE
 TEXT

26ddd 8357

THIS DRAWING HAS BEEN PRODUCED R&D DEPARTMENT

SIZE	DRG NO.	SHEET REV
A4	8357 .. 8365 2D	A
SCALE 1:1		SHEET 2 OF 3
4	5	A4

ALL DIMENSIONS IN MM

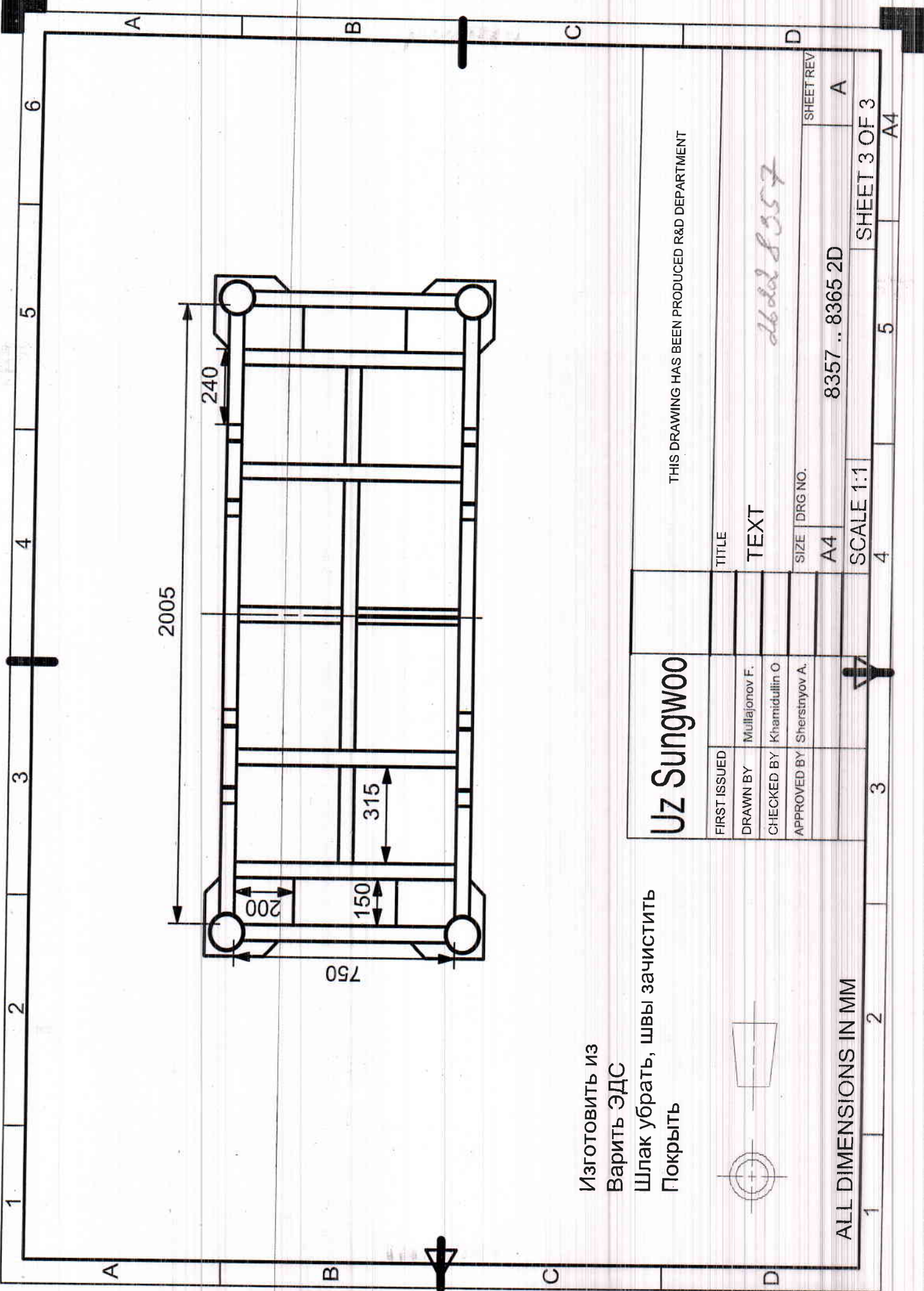

Изготовить из
 Варить ЭДС
 Шлак убрать, швы зачистить
 Покрыть

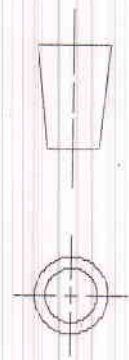

Uz Sungwoo

THIS DRAWING HAS BEEN PRODUCED R&D DEPARTMENT

FIRST ISSUED	
DRAWN BY	Mullaionov F.
CHECKED BY	Khamidullin O
APPROVED BY	Sherstnyov A.

TITLE
 TEXT

26.02.8357

SIZE | DRG NO.

A4 | 8357 .. 8365 2D

SHEET REV

A

ALL DIMENSIONS IN MM

SCALE 1:1

SHEET 3 OF 3

A4

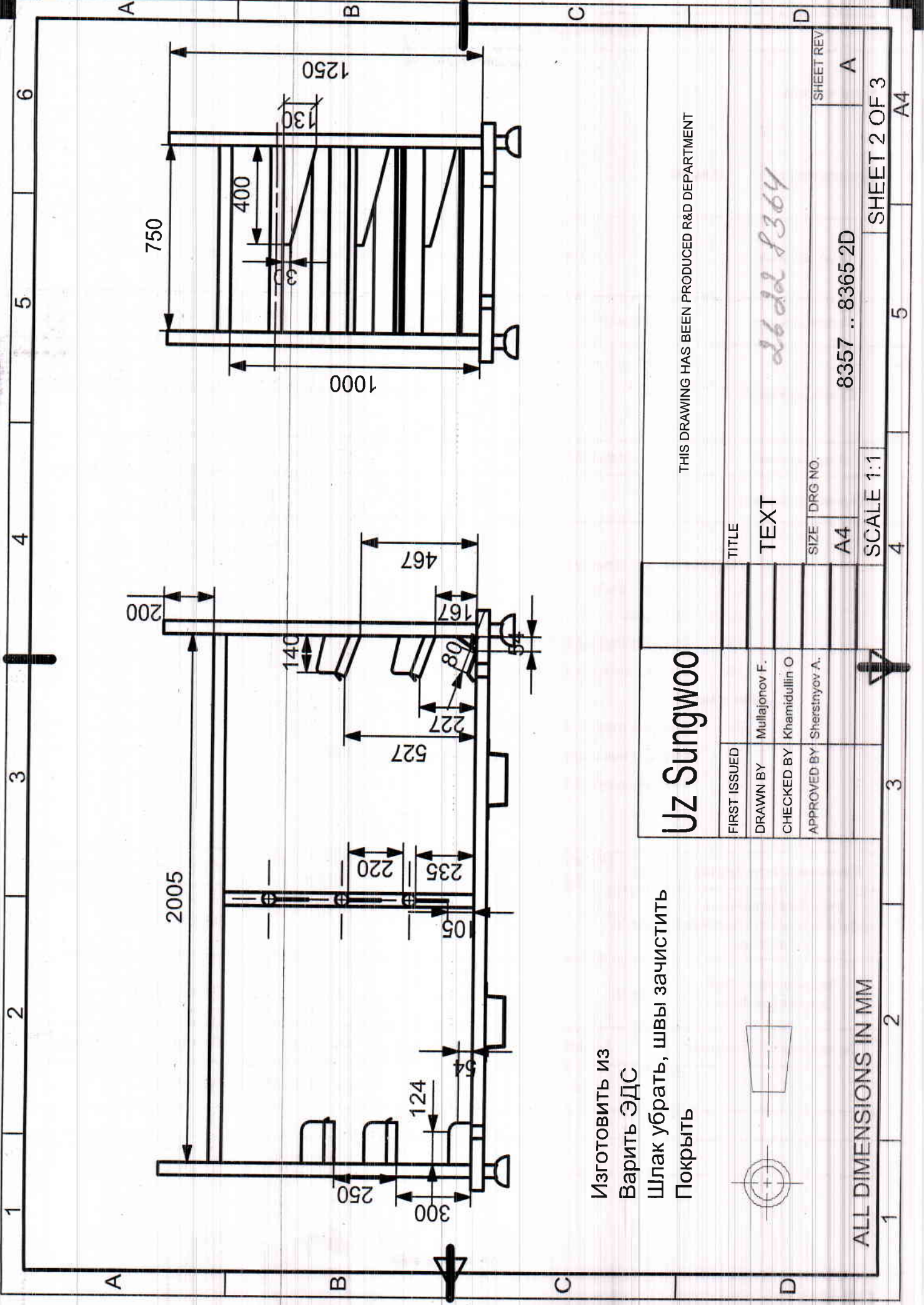

Изготовить из
 Варить ЭДС
 Шлак убирать, швы зачистить
 Покрыть

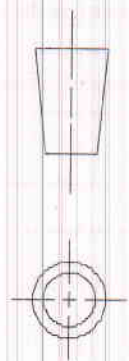

<h1 style="text-align: center;">Uz Sungwoo</h1>		TITLE TEXT		SHEET REV A	
				DRG NO. 8357 .. 8365 2D	
FIRST ISSUED	DRAWN BY Mullajonov F.	CHECKED BY Khamidullin O	APPROVED BY Sherstnyov A.	SIZE A4	SCALE 1:1
THIS DRAWING HAS BEEN PRODUCED R&D DEPARTMENT			SHEET 2 OF 3		

ALL DIMENSIONS IN MM

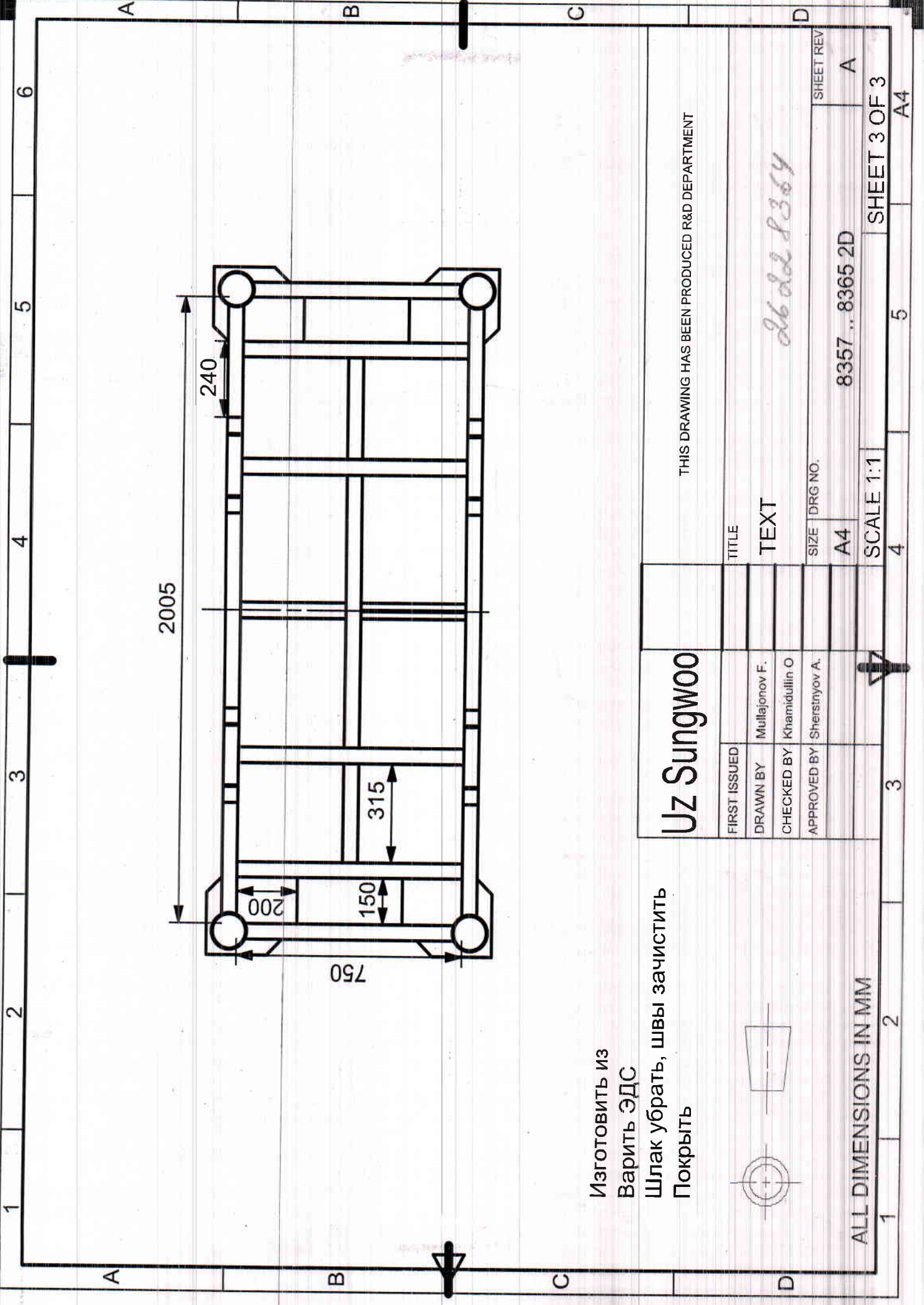

Изготовить из
 Варить ЭДС
 Шлак убрать, швы зачистить
 Покрыть

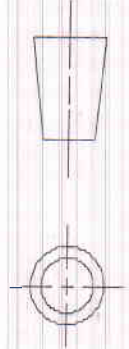

Uz Sungwoo

THIS DRAWING HAS BEEN PRODUCED R&D DEPARTMENT

FIRST ISSUED		TITLE	
DRAWN BY	Mullajonov F.	TEXT	
CHECKED BY	Khamidullin O	SIZE	DRG NO.
APPROVED BY	Sherstnyov A.	A4	8357 .. 8365 2D
		SCALE	1:1
			SHEET REV
			A
			SHEET 3 OF 3
			A4

26.02.2014

ALL DIMENSIONS IN MM

Изготовить из
 профильной трубы
 50x50x3 & 50x30x3 & 40x25x3
 Листь толщина 4 мм
 Колеса установить:
 2шт -поворотный
 (тормозной)
 2шт -неповоротный
 Высата с площадкой 190 мм
 Допустимая нагрузка на 1 колеса 250 кг

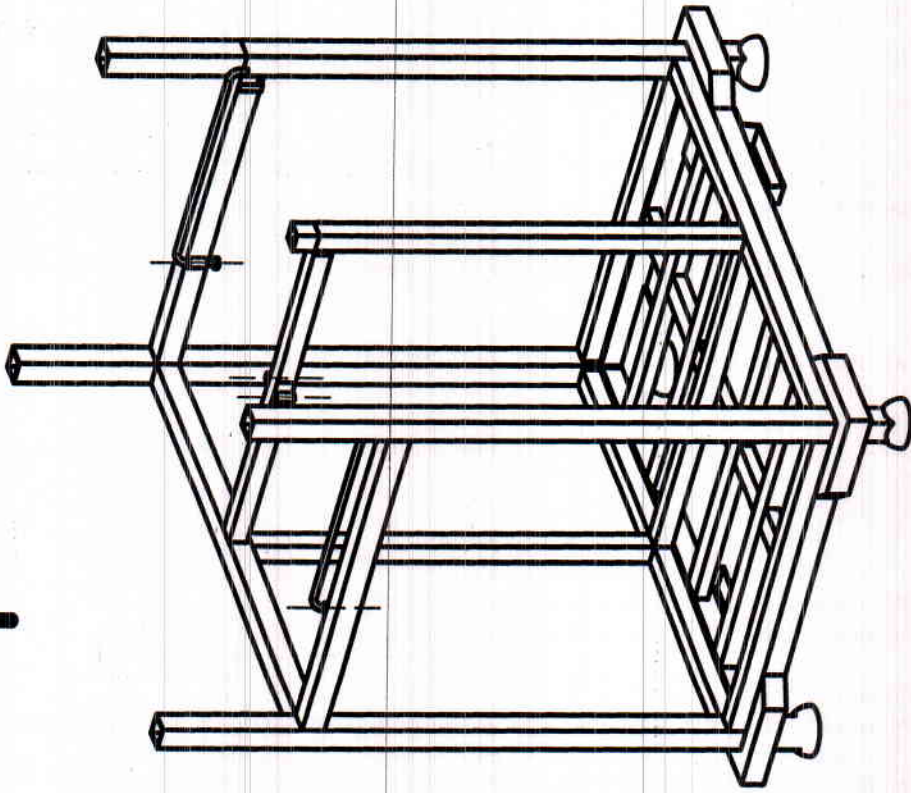

Uz Sungwoo

FIRST ISSUED

DRAWN BY Mullajonov F.

CHECKED BY Khamidullin O

APPROVED BY Sherstnyov A.

TITLE

Тара возвратная для деталей 1818

SIZE DRG NO.

A4

model2

SHEET REV

A

ALL DIMENSIONS IN MM

THIS DRAWING HAS BEEN PRODUCED R&D DEPARTMENT

SCALE 1:1

SHEET 1 OF 3

A4

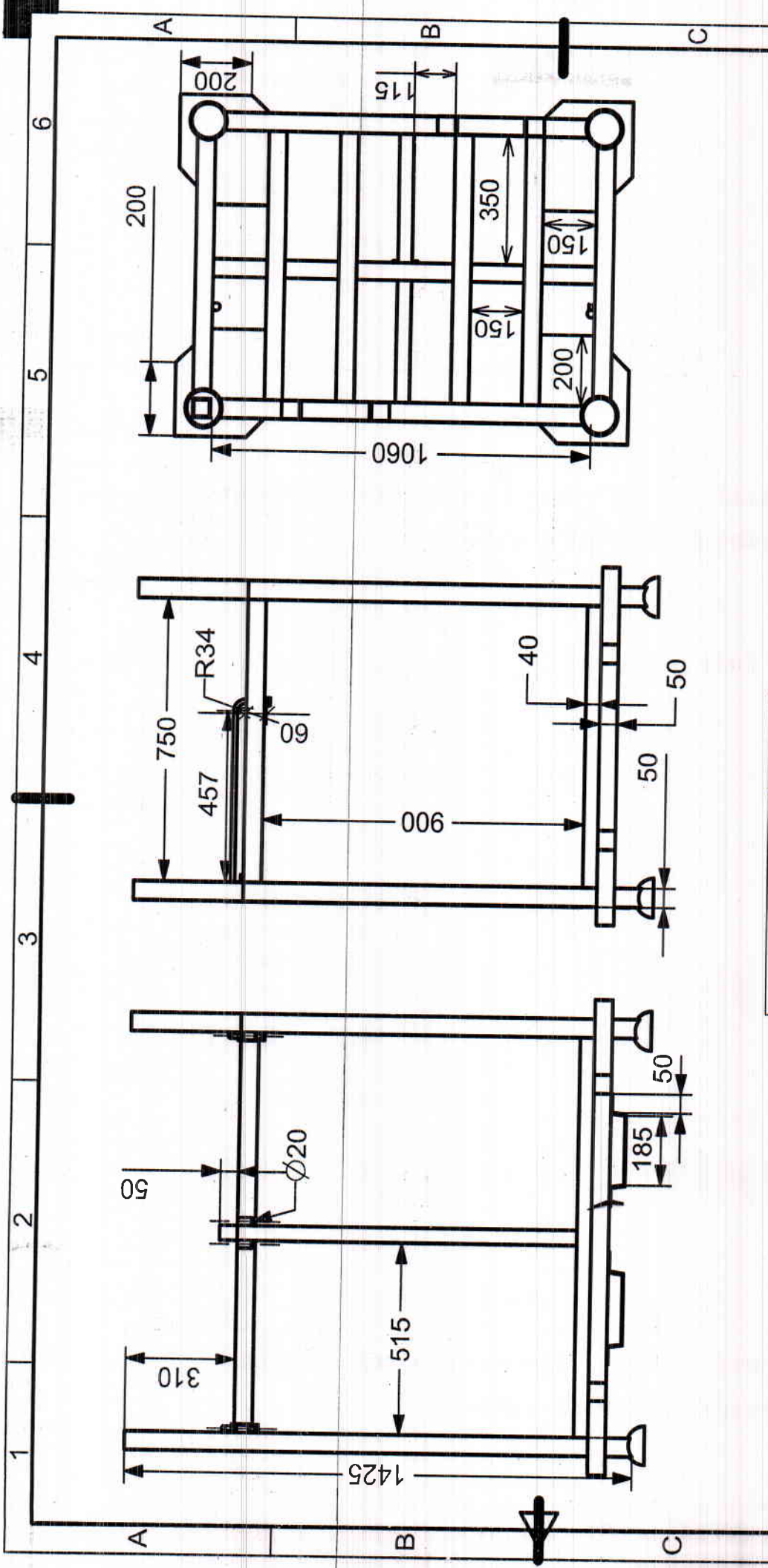

Uz Sungwoo

THIS DRAWING HAS BEEN PRODUCED R&D DEPARTMENT

FIRST ISSUED	
DRAWN BY	Mullajonov F.
CHECKED BY	Khamidullin O
APPROVED BY	Sherstnyov A.

TITLE

Тара возвратная для деталей 1818

2632/1818

SIZE DRG NO.

A4

model2

SHEET REV

A

SCALE 1:1

4

3

2

1

5

6

SHEET 2 OF 3

A4

ALL DIMENSIONS IN MM

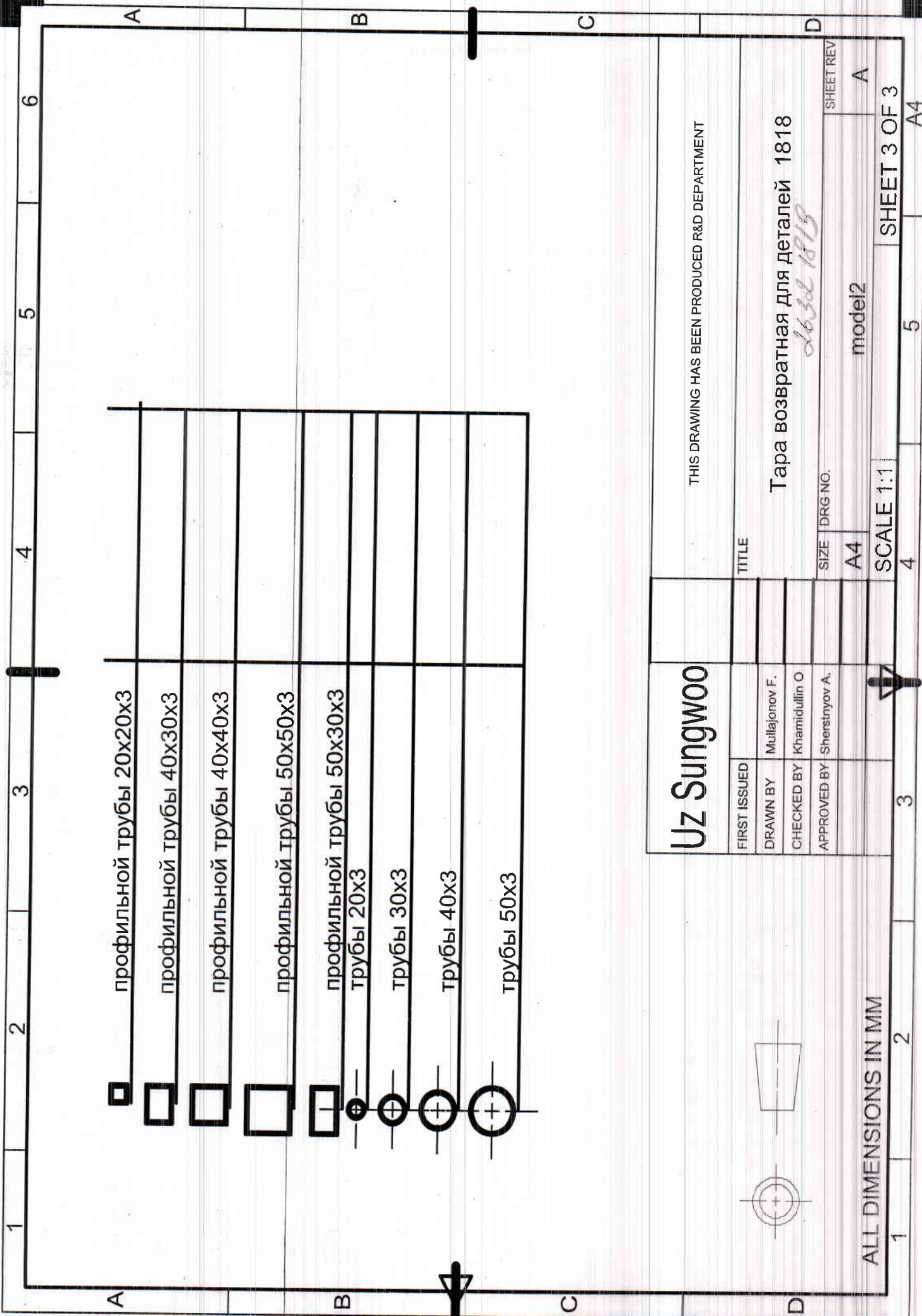

профильной трубы 20x20x3

профильной трубы 40x30x3

профильной трубы 40x40x3

профильной трубы 50x50x3

профильной трубы 50x30x3

трубы 20x3

трубы 30x3

трубы 40x3

трубы 50x3

Uz Sungwoo

THIS DRAWING HAS BEEN PRODUCED R&D DEPARTMENT

TITLE

Тара возвратная для деталей 1818

1818

FIRST ISSUED

DRAWN BY Mullajonov F.

CHECKED BY Khamidullin O

APPROVED BY Sherstnyov A.

SIZE DRG NO.

A4

model2

SHEET REV

A

SCALE 1:1

SHEET 3 OF 3

ALL DIMENSIONS IN MM

1

2

3

4

5

6

A

B

C

D

1

2

3

4

5

6

A4

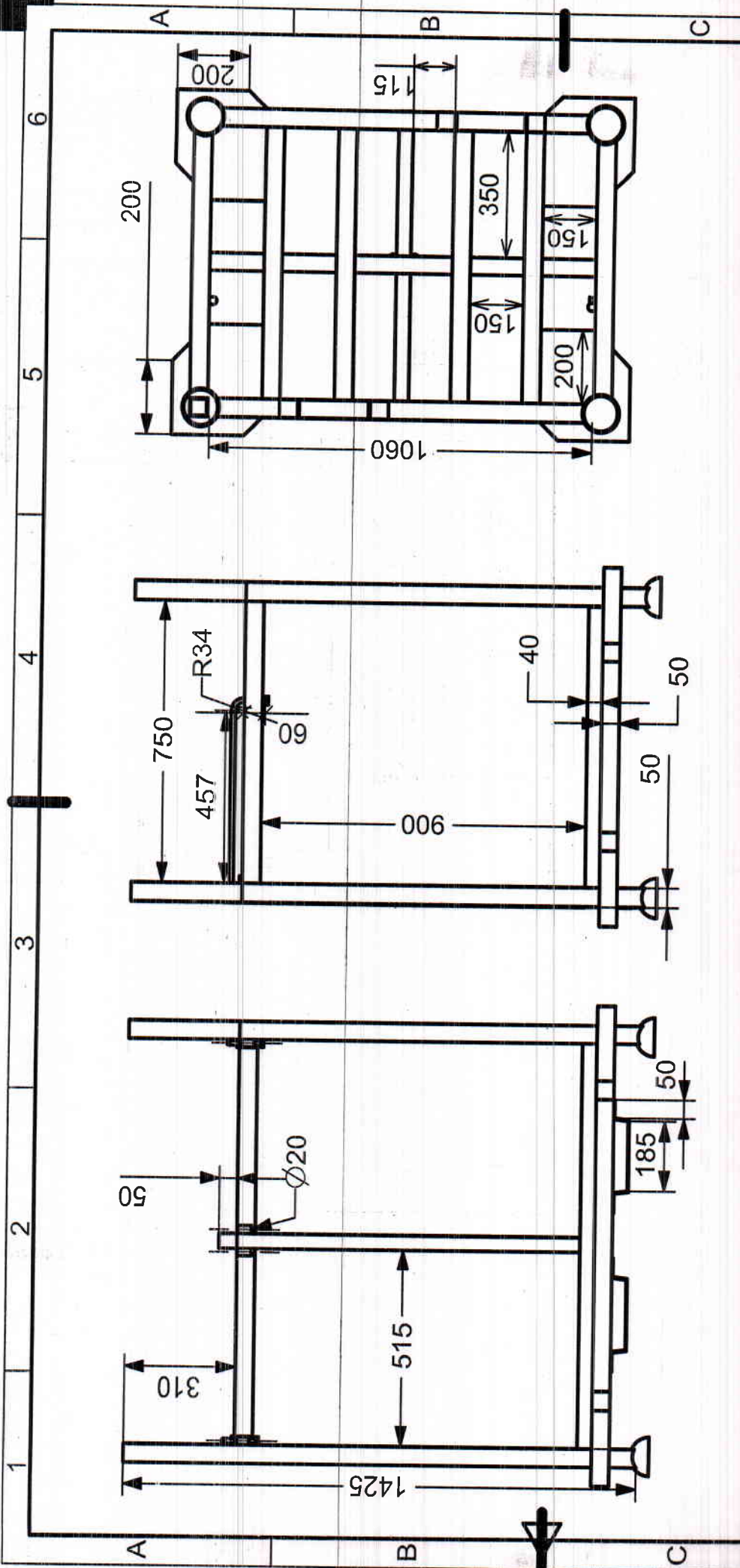

Uz Sungwoo

THIS DRAWING HAS BEEN PRODUCED R&D DEPARTMENT

FIRST ISSUED	
DRAWN BY	Mullajonov F.
CHECKED BY	Khamidullin O
APPROVED BY	Sherstnyov A.

TITLE

Тара возвратная для деталей 1818

2633/1818

SIZE DRG NO.

model2

SHEET REV

A

SCALE 1:1

SHEET 2 OF 3

4

3

2

1

ALL DIMENSIONS IN MM

A4

5

4

3

2

1

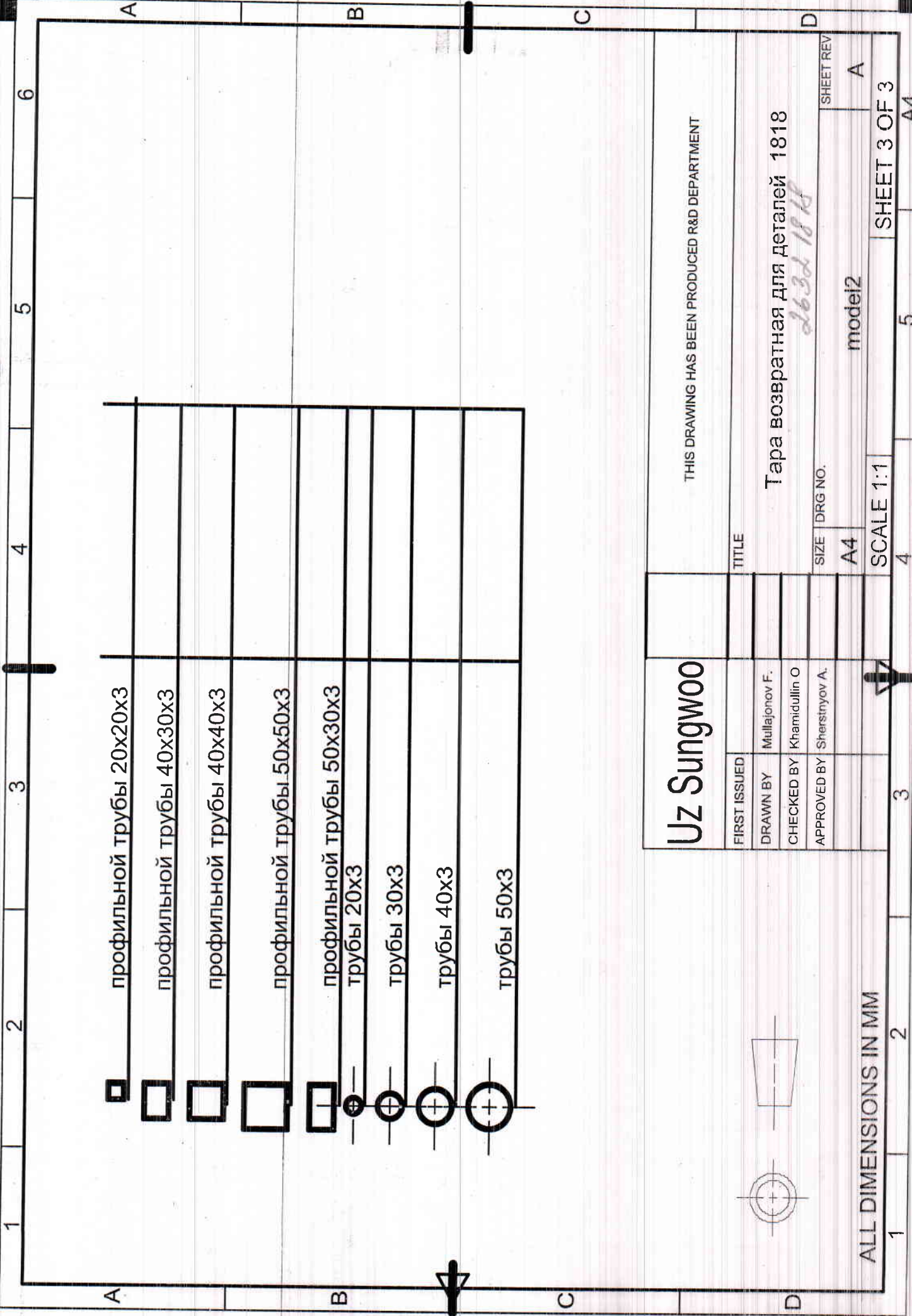

- 1 профильной трубы 20x20x3
- 2 профильной трубы 40x30x3
- 3 профильной трубы 40x40x3
- 4 профильной трубы 50x50x3
- 5 профильной трубы 50x30x3
- 6 трубы 20x3
- 7 трубы 30x3
- 8 трубы 40x3
- 9 трубы 50x3

Uz Sungwoo	
FIRST ISSUED	
DRAWN BY	Mullajonov F.
CHECKED BY	Khamidullin O
APPROVED BY	Sherstnyov A.

THIS DRAWING HAS BEEN PRODUCED R&D DEPARTMENT	
TITLE	
Тара возвратная для деталей 1818 <i>263d 1818</i>	
SIZE	DRG NO.
A4	model2
SHEET REV	
A	
SCALE 1:1	
4	5
SHEET 3 OF 3	
A4	

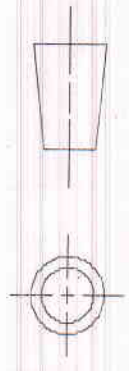

ALL DIMENSIONS IN MM

1 2 3 4 5 6

A B C

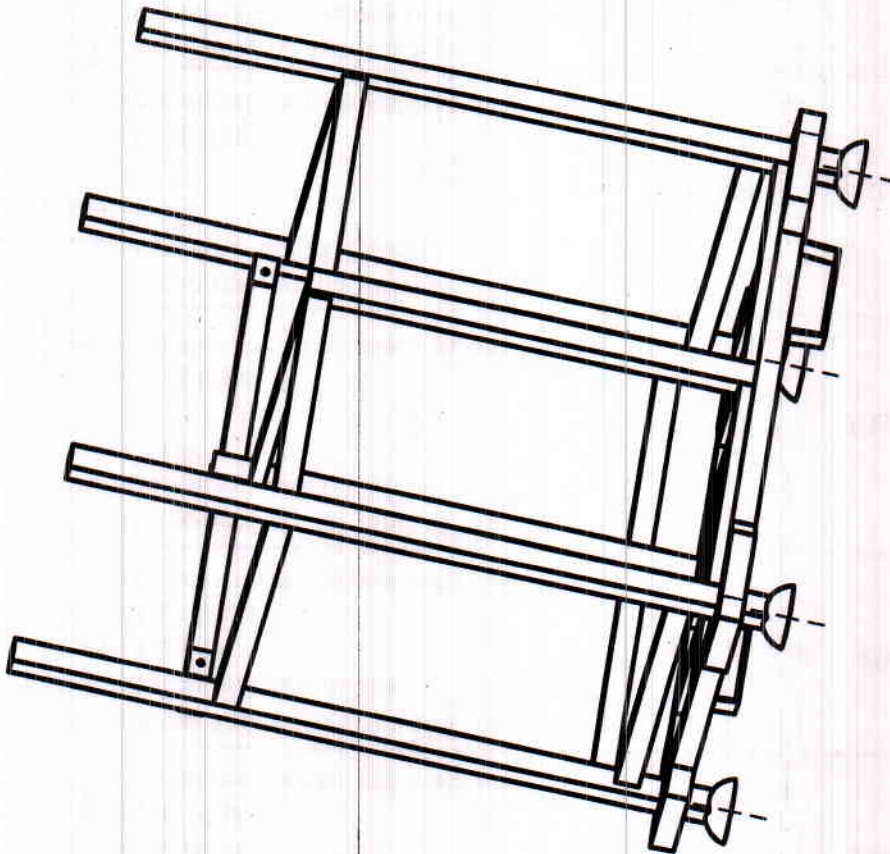

Изготовить из
 профильной трубы
 50x50x3 & 50x30x3 & 40x25x3
 Листь толщина 4 мм
 Колеса установить:
 2шт -поворотный
 (тормозной)
 2шт -неповоротный
 Высота с площадкой 190 мм
 Допустимая нагрузка на 1 колеса 250 кг

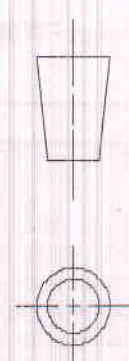

ALL DIMENSIONS IN MM

1 2 3 4 5

A4

Uz Sungwoo

THIS DRAWING HAS BEEN PRODUCED R&D DEPARTMENT

FIRST ISSUED
 DRAWN BY Mullajonov F.
 CHECKED BY Khamidullin O
 APPROVED BY Sherstnyov A.

TITLE
TEXT

26314310

SIZE DRG NO.
 A4 4310 2D
 SHEET REV
 A

SCALE 1:1

SHEET 1 OF 3

A4

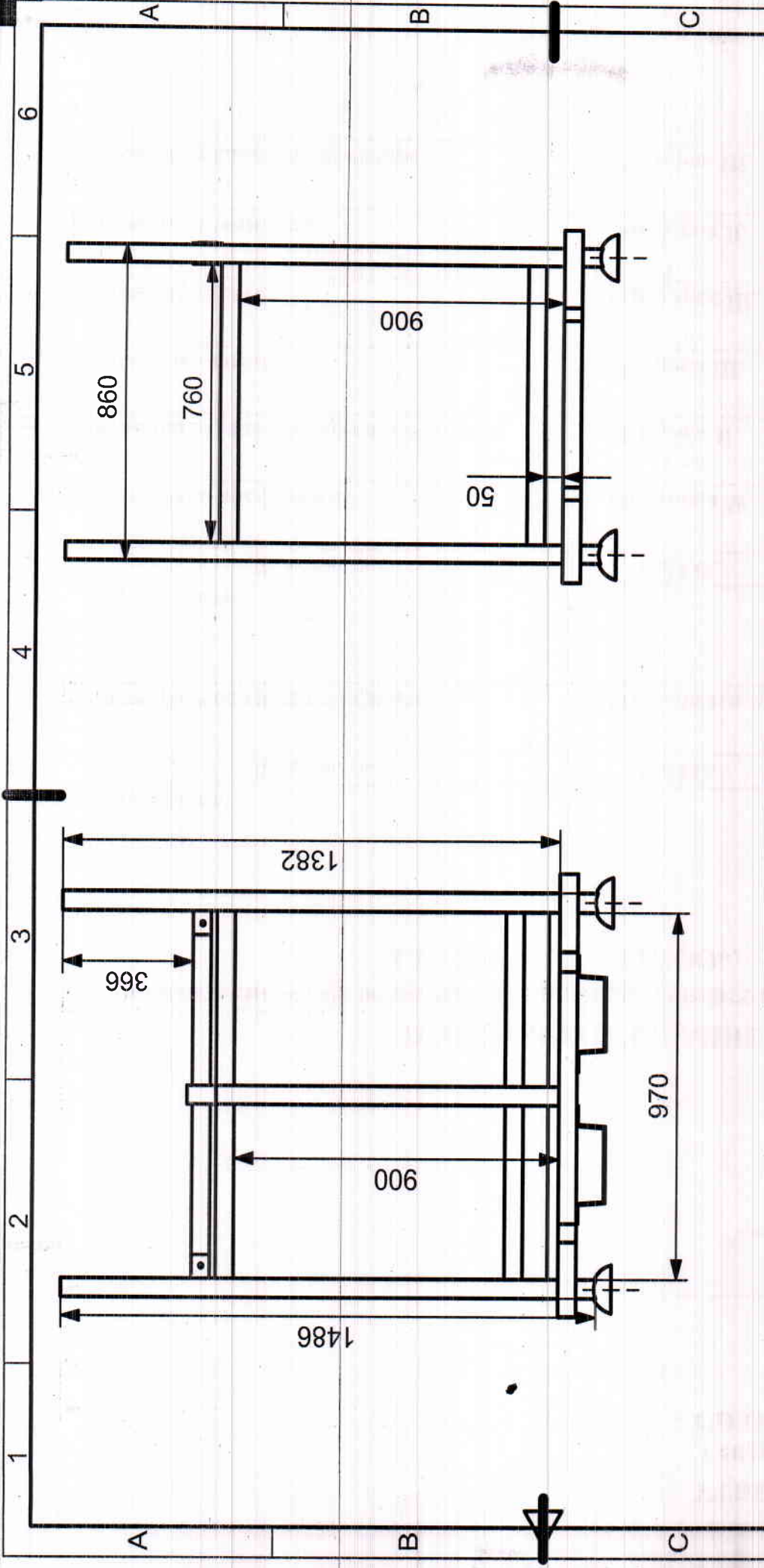

Uz Sungwoo		THIS DRAWING HAS BEEN PRODUCED R&D DEPARTMENT	
		TITLE	TEXT
FIRST ISSUED	DRAWN BY	Mullejonov F.	26314310
CHECKED BY	Khamidullin O		
APPROVED BY	Sherstnyov A.	SIZE	DRG NO.
		A4	4310 2D
		SCALE 1:1	SHEET REV
			A
			SHEET 2 OF 3
			A4

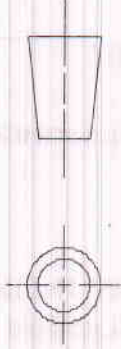

ALL DIMENSIONS IN MM

Изготовить из
 профильной трубы
 50x50x3 & 50x30x3 & 40x25x3
 Листь толщина 4 мм
 Колеса установить:
 2шт -поворотный
 (тормозной)
 2шт -неповоротный
 Высата с площадкой 190 мм
 Допустимая нагрузка на 1 колеса 250 кг

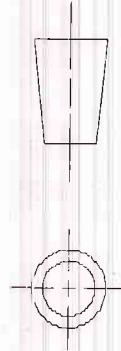
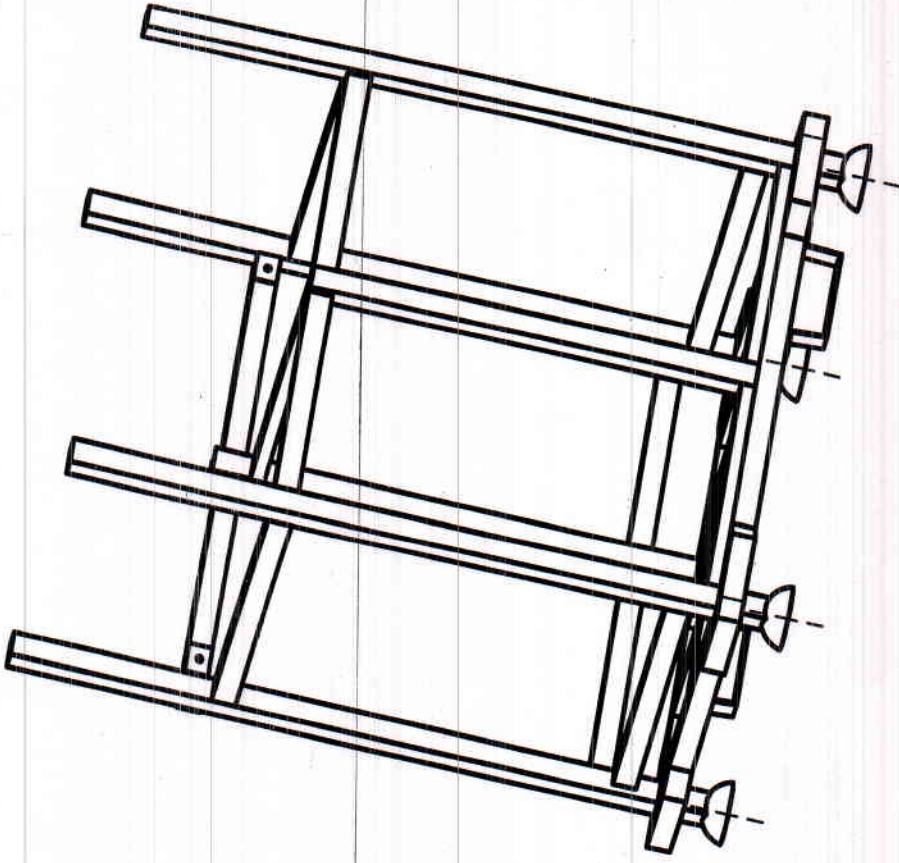

Uz Sungwoo

THIS DRAWING HAS BEEN PRODUCED R&D DEPARTMENT

FIRST ISSUED

DRAWN BY Mullaevonov F.

CHECKED BY Khamidullin O

APPROVED BY Sherstnyov A.

TITLE

TEXT

SIZE DRG NO.

A4

4310 2D

SHEET REV

A

SCALE 1:1

SHEET 1 OF 3

4

5

A4

ALL DIMENSIONS IN MM

1

2

3

4

5

A4

1 2 3 4 5 6

A

B

C

D

A

B

C

D

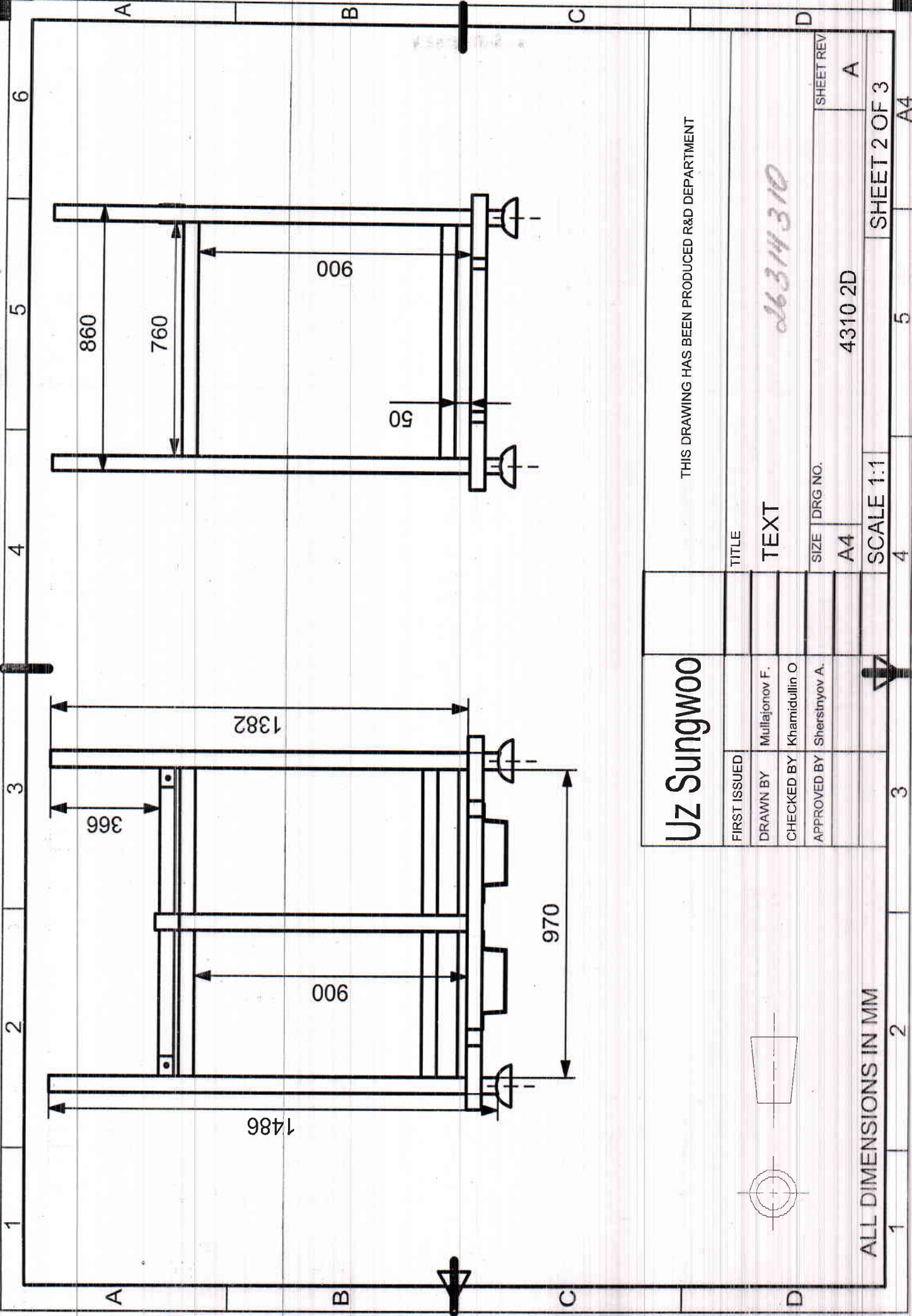

Uz Sungwoo		THIS DRAWING HAS BEEN PRODUCED R&D DEPARTMENT	
FIRST ISSUED		TITLE	
DRAWN BY	Mullaatonov F.	TEXT	26314310
CHECKED BY	Khamidullin O	SIZE	A4
APPROVED BY	Sherstnyov A.	DRG NO.	4310 2D
		SCALE	1:1
		SHEET REV	A

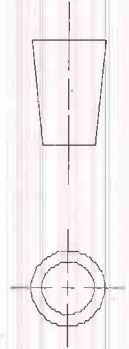

ALL DIMENSIONS IN MM

1

2

3

4

5

A4

SHEET 2 OF 3

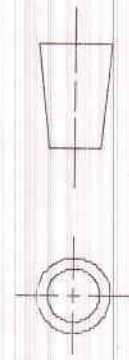
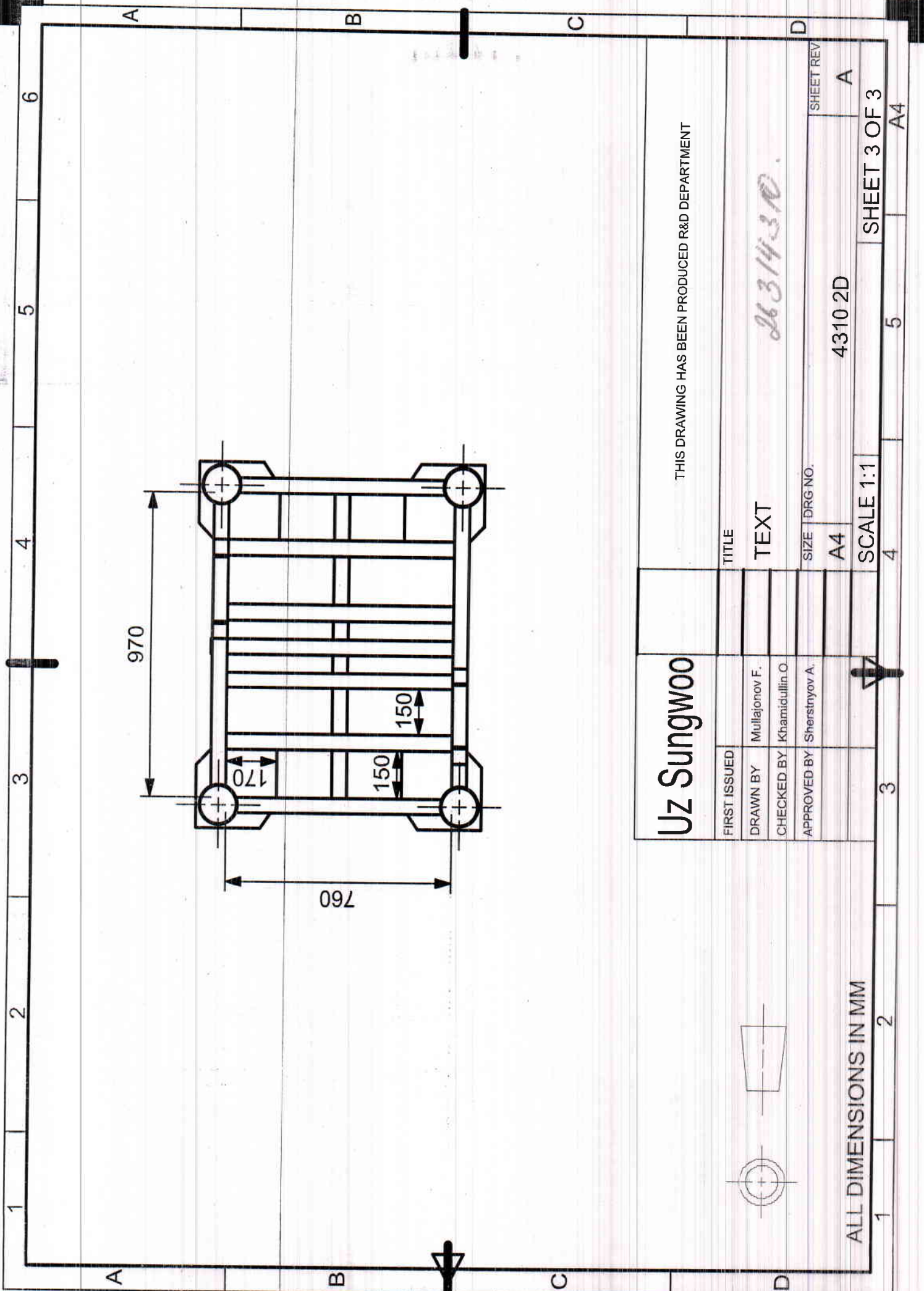

Uz Sungwoo		THIS DRAWING HAS BEEN PRODUCED R&D DEPARTMENT	
FIRST ISSUED		TITLE	
DRAWN BY	Mullaionov F.	TEXT	263/4310
CHECKED BY	Khamidullin O.	SIZE	DRG NO. 4310 2D
APPROVED BY	Sherstryov A.	A4	A
		SCALE 1:1	SHEET 3 OF 3

ALL DIMENSIONS IN MM

1 2 3 4 5 6

A B C D

A4

Изготовить из
 профильной трубы
 50x50x3 & 50x30x3 & 40x25x3
 Листь толщина 4 мм
 Колеса установить:
 2шт -поворотный
 (тормозной)
 2шт -неповоротный
 Высота с площадкой 190 мм
 Допустимая нагрузка на 1 колеса 250 кг

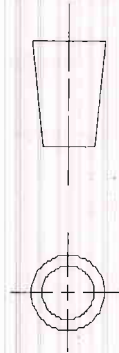
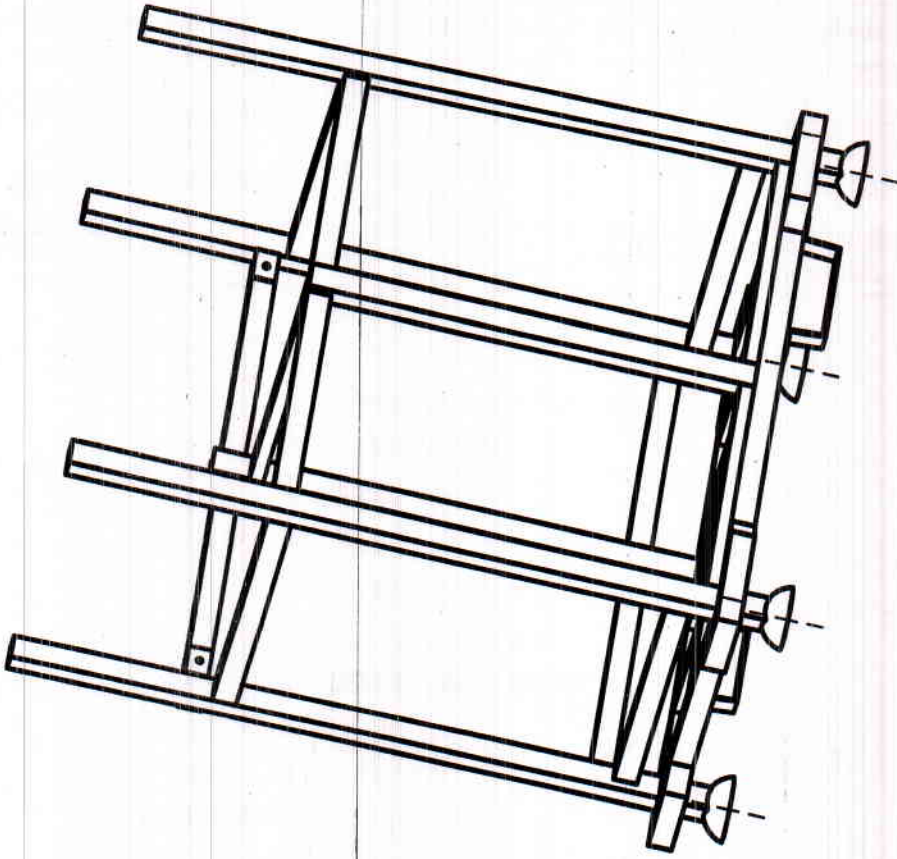

Uz Sungwoo

THIS DRAWING HAS BEEN PRODUCED R&D DEPARTMENT

FIRST ISSUED
 DRAWN BY Mullaevonov F.
 CHECKED BY Khamidullin O
 APPROVED BY Sherstmyov A.

TITLE
 TEXT

26314311

SIZE DRG NO. 4310 2D
 A4

SHEET REV
 A

ALL DIMENSIONS IN MM

SCALE 1:1

SHEET 1 OF 3

1

2

3

4

5

A4

1 2 3 4 5 6

A

B

C

D

A

B

C

D

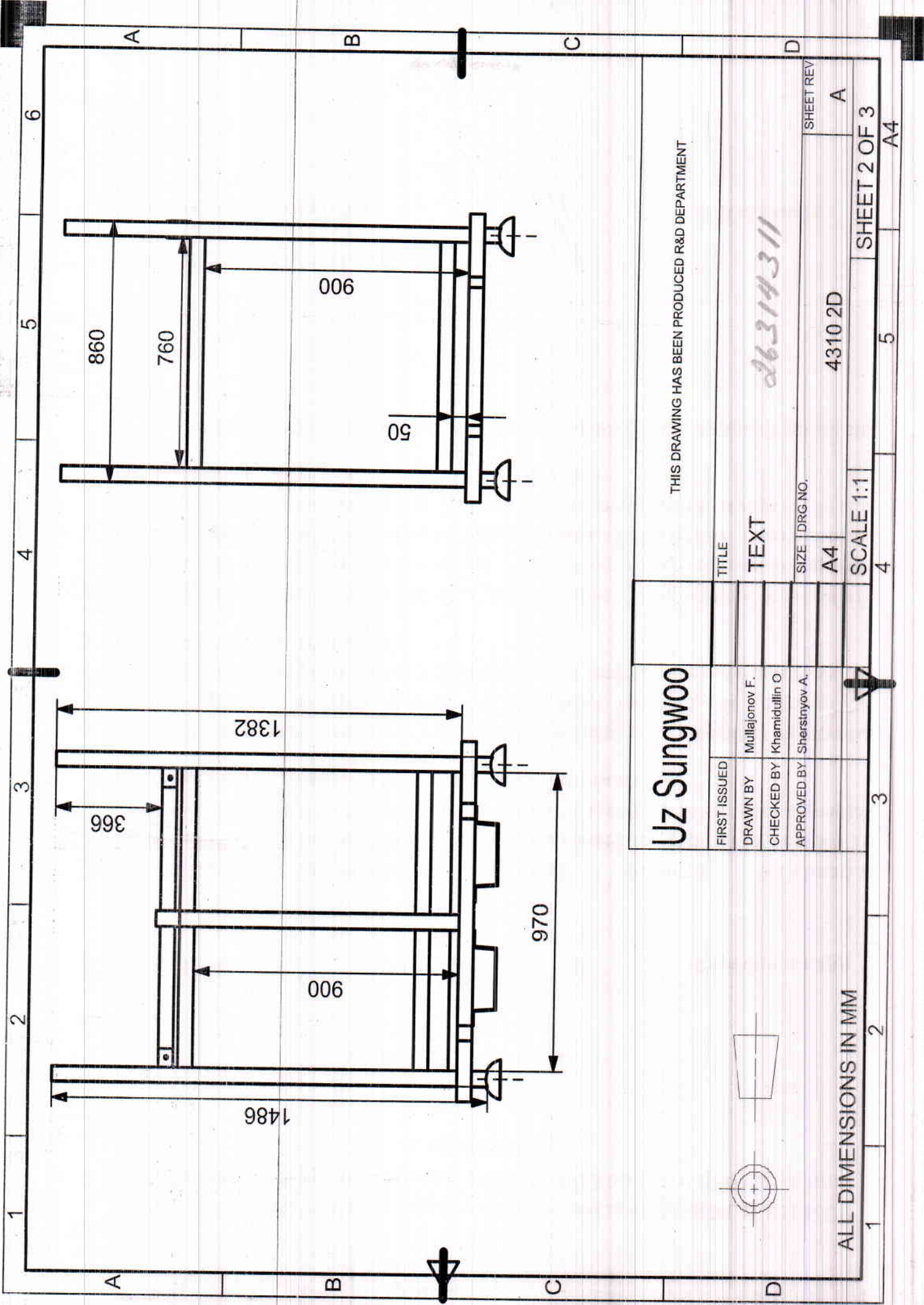

THIS DRAWING HAS BEEN PRODUCED R&D DEPARTMENT

Uz Sungwoo

FIRST ISSUED
 DRAWN BY Mullajonov F.
 CHECKED BY Khamidullin O
 APPROVED BY Sherstnyov A.

TITLE
 TEXT

26314311

SIZE DRG NO. SHEET REV
 A4 4310 2D A

ALL DIMENSIONS IN MM

SCALE 1:1 SHEET 2 OF 3

A4

Изготовить из
 профильной трубы
 50x50x3 & 50x30x3 & 40x25x3
 Листь толщина 4 мм
 Колеса установить:
 2шт -поворотный
 (тормозной)
 2шт -неповоротный
 Высота с площадкой 190 мм
 Допустимая нагрузка на 1 колеса 250 кг

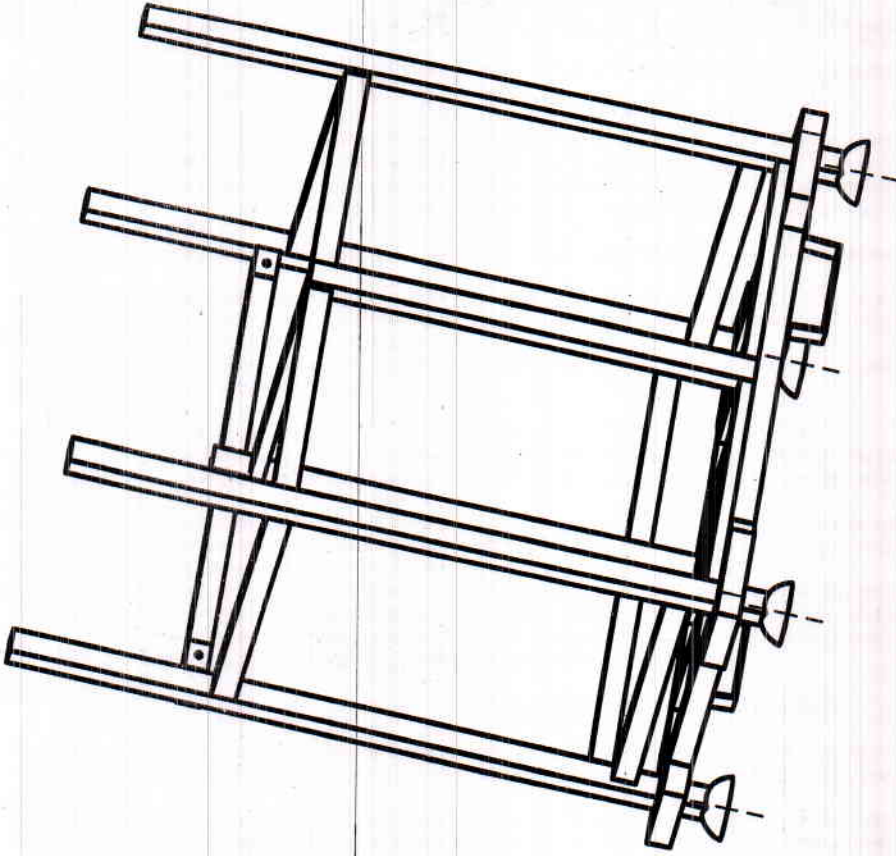

Uz Sungwoo

THIS DRAWING HAS BEEN PRODUCED R&D DEPARTMENT

FIRST ISSUED

TITLE

DRAWN BY Mullajonov F.

TEXT

CHECKED BY Khamidullin O

APPROVED BY Sherstnyov A.

SIZE DRG NO.

SHEET REV

A4

4310 2D

A

ALL DIMENSIONS IN MM

SCALE 1:1

SHEET 1 OF 3

1

3

4

5

A4

6

5

4

3

2

1

A

B

C

D

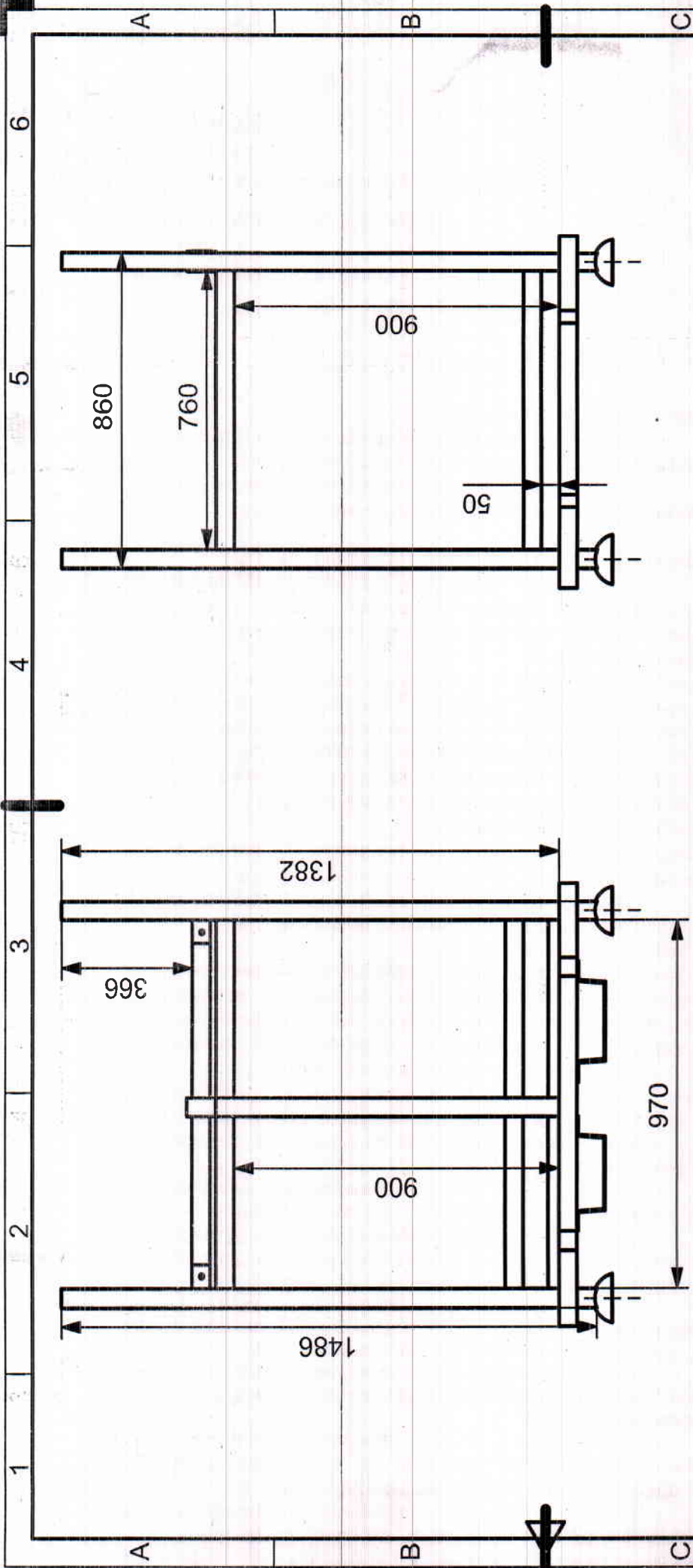

Uz Sungwoo

FIRST ISSUED	
DRAWN BY	Mullaionov F.
CHECKED BY	Khamidullin O
APPROVED BY	Sherstnyov A.

THIS DRAWING HAS BEEN PRODUCED R&D DEPARTMENT

TITLE	
TEXT	26314311
SIZE	A4
DRG NO.	4310 2D
SHEET REV	A

SCALE 1:1

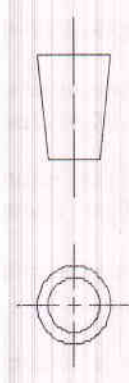

ALL DIMENSIONS IN MM

SHEET 2 OF 3

A4

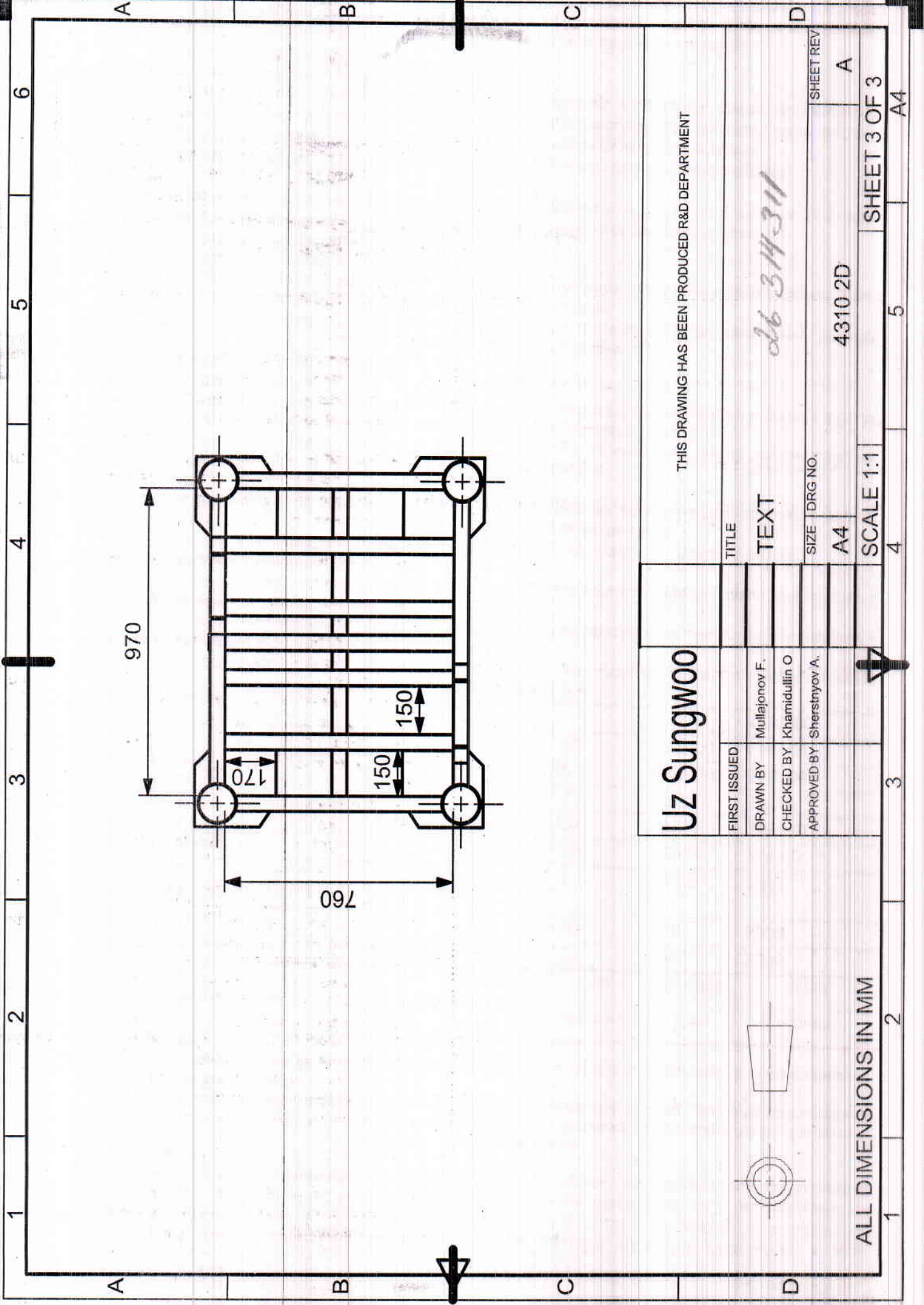

Uz Sungwoo

THIS DRAWING HAS BEEN PRODUCED R&D DEPARTMENT

FIRST ISSUED		TITLE	
DRAWN BY	Mullejonov F.	TEXT	26 3/4311
CHECKED BY	Khamidullin O	SIZE	A4
APPROVED BY	Sherstnyov A.	DRG NO.	4310 2D
		SHEET REV	A
		SCALE	1:1
			SHEET 3 OF 3
			A4



ALL DIMENSIONS IN MM



009/04-19-601 -sonli
2022 yil « 16 » 06

Руководителю предприятия

Запрос на коммерческое предложение.

С целью определения средней стоимости запрашиваемой нами продукции, СП ООО «Uzsungwoo» просит Вас предоставить нам коммерческое предложение на изготовление металлических паллетов (тара), согласно техническим параметрам, указанным в чертежах.

Основной деятельностью нашего предприятия является производство штамповарных деталей для автомобильной промышленности. Запрашиваемые к поставке металлические паллеты предназначены для собственных нужд предприятия, с целью складирования и транспортировки продукции.

№	Наименование продукции	Спецификация	Ед.изм.	Кол-во
1	Металлический паллет (тара) покраска: цвет-голубой	Детальные размеры, наличие колес, используемые материалы указаны в чертежах.	Шт.	280

В связи с производственной срочностью, мы убедительно просим Вас предоставить коммерческое предложение с указанием стоимости, сроков изготовления и условий оплаты запрашиваемой продукции в срок до 21 июня 2022 года.

Обязательным условием является покраска и транспортировка паллетов собственными силами Поставщика в адрес нашего предприятия

При рассмотрении нашего запроса, убедительно просим Вас указать в коммерческом предложении стоимость запрашиваемой продукции (с указанием наличия или отсутствия НДС).

Условия оплаты.

Срок изготовления.

Условия поставки. (согласно требованиям)

Контактные лица, в случае возникновения вопросов:

1. Уринбаев Дилшод – генеральный менеджер отдела сбыта и готовой продукции
Тел.: +998 93 787 69 69
2. Юнусалиев Эркин – Менеджер отдела сбыта и готовой продукции.
Тел.: +998 91 675 27 34

Приложение: Чертежи в электронном виде прилагаются.

Надеемся на взаимовыгодное сотрудничество.











С Уважением,

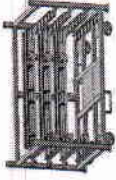



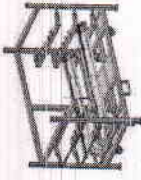





Начальник отдела закупок и логистики



Юсупов И.А.

Техническое задание

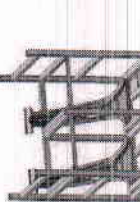
Наименование	Наименование детали (Анг.)	Наименование детали (Рус.)	Цех заказчик	Ед-изм	Заказываемое количество	В какой упаковке и объеме необходима поставка	норма расхода на ед.автомоб или в среднем есячная норма	Спецификация (детальная информация)	Производитель	Описание материала (особые характеристики или свойства: напряжение, давление, особые формы и т.д.)	Где и в каком месте используется(детальная информация об оборудовании или процессе, принцип работы и/или другое)	Из какого материала изготовлено	Фото	Чертеж (имеется или не имеется)
Металлический паллет (тара)	SP-PALLET (26311767)	Тара тип SP	Отдел сбыта	шт	25	нет	нет	Тара оборотная голубого цвета, универсальная (см. чертеж)	Узбекистан	Тара универсальная с размерами 1450x1066x960мм (по металлической части). Покрывать голубой краской. Колеса установить согласно чертежа	для хранения и транспортировки готовой продукции между поставщиками и покупателями	используемые материалы указаны в чертеже		
Металлический паллет (тара)	SP-PALLET (26311766)	Тара тип SP	Отдел сбыта	шт	25	нет	нет	Тара оборотная голубого цвета, универсальная (см. чертеж)	Узбекистан	Тара универсальная с размерами 1450x1066x960мм. (по металлической части). Покрывать голубой краской. Колеса установить согласно чертежа	для хранения и транспортировки готовой продукции между поставщиками и покупателями	используемые материалы указаны в чертеже		
Металлический паллет (тара)	SP-PALLET (26228431)	Тара тип SP	Отдел сбыта	шт	29	нет	нет	Тара оборотная голубого цвета, универсальная (см. чертеж)	Узбекистан	Тара универсальная с размерами 1860x960x1080мм. (по металлической части). Покрывать голубой краской. Колеса установить согласно чертежа	для хранения и транспортировки готовой продукции между поставщиками и покупателями	используемые материалы указаны в чертеже		
Металлический паллет (тара)	SP-PALLET (26228220)	Тара тип SP	Отдел сбыта	шт	29	нет	нет	Тара оборотная голубого цвета, универсальная (см. чертеж)	Узбекистан	Тара универсальная с размерами 1860x960x1080мм. (по металлической части). Покрывать голубой краской. Колеса установить согласно чертежа	для хранения и транспортировки готовой продукции между поставщиками и покупателями	используемые материалы указаны в чертеже		
Металлический паллет (тара)	SP-PALLET (26228357)	Тара тип SP	Отдел сбыта	шт	40	нет	нет	Тара оборотная голубого цвета, универсальная (см. чертеж)	Узбекистан	Тара универсальная с размерами 2005x750x1250мм. (по металлической части). Покрывать голубой краской. Колеса установить согласно чертежа	для хранения и транспортировки готовой продукции между поставщиками и покупателями	используемые материалы указаны в чертеже		

Металлический паллет (тара)	SP- PALLET (26228364)	Тара тип SP	Отдел сбыта	шт	40	нет	нет	Тара оборотная голубого цвета, универсальная (см. чертеж)	Узбекистан	Тара универсальная с размерами 2005x750x1250мм. (по металлической части). Покрывать голубой краской. Колеса установить согласно чертежа	для хранения и транспортировки готовой продукции между поставщиками и покупателями	используемые материалы указаны в чертеже		
Металлический паллет (тара)	SP- PALLET (26321819)	Тара тип SP	Отдел сбыта	шт	23	нет	нет	Тара оборотная голубого цвета, универсальная (см. чертеж)	Узбекистан	Тара универсальная с размерами 1425x750x1060мм. (по металлической части). Покрывать голубой краской. Колеса установить согласно чертежа	для хранения и транспортировки готовой продукции между поставщиками и покупателями	используемые материалы указаны в чертеже		
Металлический паллет (тара)	SP- PALLET (26321818)	Тара тип SP	Отдел сбыта	шт	23	нет	нет	Тара оборотная голубого цвета, универсальная (см. чертеж)	Узбекистан	Тара универсальная с размерами 1425x750x1060мм. (по металлической части). Покрывать голубой краской. Колеса установить согласно чертежа	для хранения и транспортировки готовой продукции между поставщиками и покупателями	используемые материалы указаны в чертеже		
Металлический паллет (тара)	SP- PALLET (26314310)	Тара тип SP	Отдел сбыта	шт	23	нет	нет	Тара оборотная голубого цвета, универсальная (см. чертеж)	Узбекистан	Тара универсальная с размерами 1486x860x970мм. (по металлической части). Покрывать голубой краской. Колеса установить согласно чертежа	для хранения и транспортировки готовой продукции между поставщиками и покупателями	используемые материалы указаны в чертеже		
Металлический паллет (тара)	SP- PALLET (26314311)	Тара тип SP	Отдел сбыта	шт	23	нет	нет	Тара оборотная голубого цвета, универсальная (см. чертеж)	Узбекистан	Тара универсальная с размерами 1486x860x970мм. (по металлической части). Покрывать голубой краской. Колеса установить согласно чертежа	для хранения и транспортировки готовой продукции между поставщиками и покупателями	используемые материалы указаны в чертеже		

«VODIY AKMALJON INVEST»

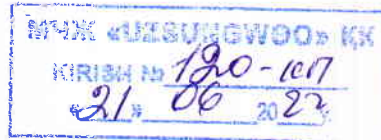
O'zbekiston Respublikasi, Fargona sh.
Maxmud Qosimov ko'chasi №139
Tel: (+998 97) 555-28-39Республика Узбекистан, г. Фергана
ул. Махмуд Косимов № 139
Тел: (+998 97) 555-28-39№ « 42 »
« 21 » Март 2022 гГенеральному директору
СП ООО UZSUNGWOO
Моминжонов Ш.И.

Коммерческое предложение

Уважаемый Шохрух Иминович, компания ООО «Водий Акмалжон Инвест» просит разрешить принять участие в тендере компании СП UzSungwoo, которым вы руководите, по изготовлению паллеты разного типа.

№	Наименование продукции	Ед.изм	Кол-во	Цена
1	Паллет тип «Спец паллет 26314310»	Шт	1	4 750 000
2	Паллет тип «Спец паллет 26314311»	Шт	1	4 750 000
3	Паллет тип «Спец паллет 26311767»	Шт	1	4 650 000
4	Паллет тип «Спец паллет 26311766»	Шт	1	4 650 000
5	Паллет тип «Спец паллет 26321818»	Шт	1	4 100 000
6	Паллет тип «Спец паллет 26321819»	Шт	1	4 100 000
7	Паллет тип «Спец паллет 26228431»	Шт	1	4 600 000
8	Паллет тип «Спец паллет 26228220»	Шт	1	4 600 000
9	Паллет тип «Спец паллет 26228364»	Шт	1	5 700 000
10	Паллет тип «Спец паллет 26228357»	Шт	1	5 700 000

Работа будет принята к исполнению после составления договора и осуществления предоплаты 80%. Предприятия имеет возможность оказать услугу и предоставит заказ в короткий срок.

Условия поставки: самовывоз со склада поставщика.

Срок коммерческого предложения 15 марта 2022 года

С уважением

Директор компании



Гойназаров А.А.

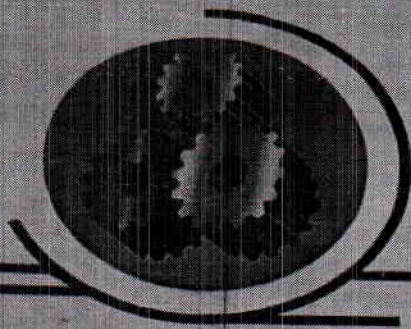

Республика Узбекистан Ферганский
область город Фергана частная
производственная фирма

“Фар-Вах-Танг”

Ўзбекистон Республикаси Фергона вилояти
Фаргона шаҳар “Фар-Вах-Танг” Хусусий
ишлаб чиқариш фирмаси

г.Фергана ул. С.Косимова (таксопарк рупарасида) Р/с № 2020 8000 5041 9064 1001
в АКБ Савдогар Узбекистан-Германия МФО 00500 ИНН 204081518 ОКЭД 25620
тел: (91) 671-83-46; (91) 606-39-93;

исх № 78
« 21 » Июня 2022г

Руководителю СП ООО
«UZ SUNG WOO»

г. _____

КОММЕРЧЕСКОЕ ПРЕДЛОЖЕНИЕ

Администрация частное предприятие «Фар-Вах-Танг» предоставляет
Вам к рассмотрению коммерческое предложение по услуги следующего вида
продукцию:

№	Наименование работ и услуги	Ед. изм	Кол-во	Цена за 1 шт (сум)
1.	Изготовление паллета №26228364	шт	1	3 500 000
2.	Изготовление паллета №26228357	шт	1	3 500 000
3.	Изготовление паллета №26321819	шт	1	2 800 000
4.	Изготовление паллета №26321818	шт	1	2 800 000
5.	Изготовление паллета №26314310	шт	1	2 800 000
6.	Изготовление паллета №26314311	шт	1	2 800 000
7.	Изготовление паллета №26311766	шт	1	3 400 000
8.	Изготовление паллета №26311767	шт	1	3 400 000
9.	Изготовление паллета №26228220	шт	1	3 300 000
10.	Изготовление паллета №26228431	шт	1	3 300 000

МЧК «UZ SUNG WOO» КК
KIRISH TO 121-KP
21.06.2022

Работа будет принята к исполнению после составления договора и осуществления предоплаты 100%. Предприятие имеет возможность оказать услугу и предоставить заказа в короткий срок. Подробная калькуляция будет предоставлен в отдельном листе и после соглашения цен.

Без учета НДС.

Цены действительно в течение 30 дней.

Надеемся на Ваше положительное решение о выполнении заказа и дальнейшее взаимовыгодное сотрудничество.

С уважением,

Директор ЧП "Фар-Вах-Танг":



Иномов А.И.

Заявка на закупку

в размере / непрямыми ма(т)ры

Регистрация в Отделе закупок №

Дата: 13.06.2022г.

189

Отдел заявитель

Департи

Номер заявки

Дата заявки

Объем заявки

Срок поставки

13.06.2022

20.06.2022

Должность	Ген. менеджер	Зам. складом	И.Л. Бухгалтер	Исполн. отдел	Фин. Менеджер	Заместитель	Ген. директор
Ф.И.О.	Мамтонов Ф. Уринобаев Д.	Эралиев З	Турдалиев Ш	Эхсанов Ш	Холбеков Д	Саттаров Ш	Модридзиев Ш
Подпись							
Дата							

№ п/п	№ детали (если имеется)	Наименование (полное наименование)	Ед. изм.	Ориентировочная цена за ед.	Расходные материалы		Потребность	Остаток на складе		Товары в пути		Заказано		Примечание
					постоян	перемен		кол-во	кол-во	кол-во	кол-во	кол-во	сумма	
1	26311767	Тара тип SP	шт	3 300 000,00			25	4						Отдел сбыта и готовый продукции (B-SUV/Tracker)
2	26311766	Тара тип SP	шт	3 300 000,00			25	4						Отдел сбыта и готовый продукции (B-SUV/Tracker)
3	26228431	Тара тип SP	шт	3 300 000,00			29	4						Отдел сбыта и готовый продукции (B-SUV/Tracker)
4	26228220	Тара тип SP	шт	3 300 000,00			29	4						Отдел сбыта и готовый продукции (B-SUV/Tracker)
5	26228357	Тара тип SP	шт	3 300 000,00			40	4						Отдел сбыта и готовый продукции (B-SUV/Tracker)
6	26228364	Тара тип SP	шт	3 300 000,00			40	4						Отдел сбыта и готовый продукции (B-SUV/Tracker)
7	26321819	Тара тип SP	шт	3 300 000,00			23	4						Отдел сбыта и готовый продукции (B-SUV/Tracker)
8	26321818	Тара тип SP	шт	3 300 000,00			23	4						Отдел сбыта и готовый продукции (B-SUV/Tracker)
9	26314310	Тара тип SP	шт	3 300 000,00			23	4						Отдел сбыта и готовый продукции (B-SUV/Tracker)
10	26314311	Тара тип SP	шт	3 300 000,00			23	4						Отдел сбыта и готовый продукции (B-SUV/Tracker)

Примечание в случае отъезда в принятии заявки		Реализация		Бюджет	

Подписание отдела, ответственного за закупку:

Ген. менеджер отдела

**МЧЖ «UZSUNGWOO» қўшма корхонаси ҳамда “VODIY AKMALJON
INVEST” МЧЖ ўртасида тузилган 13.07.2022 йилдаги № 13|07-сонли
шартномага**

ҲУҚУҚИЙ ХУЛОСА

13.07.2022 йил

34-сонли

Фарғона шаҳри

Мазкур шартноманинг умумий киймати 1.2-бандида 780 158 260,87 (Етти юз саксон миллион бир юз эллик саккиз минг икки юз олтмиш) сўм (саксон етти) тиййин этиб белгиланган ҳамда тўловлар белгиланган тартибда шартноманинг 4-бандида тўланиши кўрсатиб ўтилган.

Тарафларнинг ўртасида тузилган шартномада шартноманинг предмети, тўлов тартиби, етказиб бериш муддатлари, сотувчи ва олувчининг мажбуриятлари, жарима санкцияларини қўллаш тартиблари ва бошқа ҳуқуқ ва мажбуриятлар акс эттирилган.

Тарафлар ўртасида шартнома шартларини бажарилиши муносабати билан келиб чиқадиган муносабатлар Ўзбекистон Республикаси Фуқаролик Кодексининг 437-456-моддалари билан ҳамда Ўзбекистон Республикаси «Хужалик юритувчи субъектлар фаолиятини шартномавий –ҳуқуқий базаси тўғрисида» ги Қонуни билан тартибга солинади.

Тақдим қилинган шартнома лойихаси умумий нормалар талабларига зид эмас.

**МЧЖ «UZSUNGWOO» қўшма
корхонаси ҳуқуқшуноси**



О.Юлдашов