

Объектда жорий таъмирлаш ишларини бажаришга тузилган 180/с-у/22 -сонли

ПУДРАТ ШАРТНОМАСИ

Тошкент шаҳри

2022 йил «22» август

Кейинги ўринларда «Буюртмачи» деб юритиладиган «ТОШКЕНТ ШАҲРИ МИНТАҚАВИЙ ЙУЛЛАРГА БУЮРТМАЧИ ХИЗМАТИ» ДУК номидан Устав асосида иш юритувчи директор О.Абдуназаров бир томондан ва «GRAND ROAD TASHKENT» МЧЖ ҚК (кейинги ўринларда «Пудратчи») номидан Устав асосида иш юритувчи Бош директор Сайдалиев А.А. иккинчи томондан, Ўзбекистон Республикаси Вазирлар Маҳкамасининг 2021 йил 19 ноябрдаги 702 сонли қарори бўйича бюджет маблағлари ҳисобидан Сергели тумани "Номданак" МФЙ Файзли 8-тор кўчасини жорий таъмирлаш ишларини бажаришга доир амалдаги Ўзбекистон Республикасининг 2021 йил 22 апрелдаги «Давлат харидлари тўғрисидаги 684-сонли қонунига асосан <https://xarid.uzex.uz> махсус ахборот портали орқали (Лот рақами: 22110012133909) эълон қилинган ва «Тошкент шаҳри минтақавий йулларга буюртмачи хизмати» ДУК харид комиссиясининг 2022 йил 22-августдаги баённомасига асосан қуйидаги шартномани туздилар.

I. ТАЪРИФЛАР

1.1. Мазкур шартномада қуйидаги таърифлар қўлланилади:

ижро ҳужжатлари - натурада бажарилган ишлар ёки ишларни бажариш учун маъсул бўлган шахслар томонидан уларга киритилган ўзгаришларнинг ушбу ишчи чизмаларга мувофиқлиги тўғрисидаги ёзувлар билан биргаликда объект жорий таъмирига ишчи чизмалар туркуми, сертификатлар, техник паспортлар ва ўрнатилган асбоб-ускуналарнинг сифатини ва ишларни бажаришда қўлланилган материаллар, конструкциялар ва деталларнинг сифатини тасдиқловчи бошқа ҳужжатлар, беркитиладиган ишлар тасдиқланганлиги тўғрисидаги далолатномалар, айрим маъсулиятли конструкциялар оралиқ даврда қабул қилиниши тўғрисидаги далолатномалар, монтаж қилинган асбоб-ускуналарнинг яқка тартибдаги синови тўғрисидаги далолатномалар, қурилиш-монтаж ишларини бажарилишини юритиш дафтарлари ҳамда қурилиш нормалари ва қоидаларида назарда тутилган бошқа ҳужжатлар;

қурилиш майдони - мазкур шартнома (контракт) доирасида барча ишларни бажариш даврида далолатнома бўйича «Буюртмачи» томонидан «Пудратчи»га ажратилган ер участкаси. Объектнинг қурилиш майдони чегараси ажратиб қўйилади ёки бош режага мувофиқ белгиланадиган бошқа белгилар билан белгилаб қўйилади;

вақтинчалик иншоотлар - «Пудратчи» томонидан қурилиш майдонида ўрнатиладиган ва ишларни бажариш учун зарур бўлган ҳар қандай типдаги вақтинчалик бинолар ва иншоотлар;

беркитиладиган ишлар - сифати ва аниқлигини кейинги ишлар бажарилгандан кейин аниқлаш мумкин бўлмаган кейинчалик бажариладиган ишлар ва конструкциялар билан беркитиладиган ишлар;

шартнома нарҳини бўлиб чиқиш - ишларнинг ҳар бир босқичи ва/ёки турлари қийматини аниқ белгилаган ҳолда шартнома бўйича объектнинг умумий қийматини босқичларга тақсимлаш.

II. ШАРТНОМА ПРЕДМЕТИ

2.1. «Пудратчи» мазкур шартнома бўйича объектда жорий таъмирлаш ишларини лойиҳа-смета ҳужжатларида кўзда тутилган ҳолда бажариш мажбуриятини олади, «Буюртмачи» эса «Пудратчи»га жорий таъмирлаш ишларини бажариш учун зарур шароитлар яратиш, уларни қабул қилиш ва молиялаштириш манбаи Ўзбекистон Республикаси Молия Вазирлиги ёки

Тошкент шаҳар маҳаллий бюджети томонидан шартнома тузилаётган объект учун маблағ таъминланиши билан тўловни амалга ошириш мажбуриятини олади.

III. ШАРТНОМА БЎЙИЧА ИШЛАР ҚИЙМАТИ

3.1. Мазкур шартнома бўйича объектда бажариладиган ишлар қиймати барча ажратмаларни ўз ичига олган ҳолда амалдаги нархларда шартноманинг умумий қиймати ҚҚС билан **248 036 416 (икки юз қирик саккиз миллион ўттиз олти минг тўрт юз ўн олти)** сўмни ташкил этади.

3.2. Ишлар қиймати узил-кесил ҳисобланади ва кейинчалик қайта кўриб чиқиши мумкин эмас, қуйидаги ҳоллар бундан мустасно:

- объектнинг (ундаги сунъий иншоотлар, кўприклар ва тоннелларнинг) жорий таъмирлаш ишлари қийматини кўпайтиришга енгиб бўлмайдиган куч (форс-мажор) ҳолатлари сабаб бўлганда;

- ишлар ҳажми «Буюртмачи» томонидан ўзгартирилганда;

- объектнинг жорий таъмирлаш ишлари муддати бир йилдан ортиқ бўлганда иккинчи йилга ва кейинги йилларга шартномавий нархларни аниқлаштириш қонун ҳужжатларида белгиланган тартибда кўриб чиқиши мумкин.

3.3. Тегишли асослар мавжуд бўлганда санаб ўтилган ўзгартиришлар «Буюртмачи» билан «Пудратчи» ўртасидаги шартномага қўшимча келишув тузиш билан расмийлаштирилади.

IV. «ПУДРАТЧИ»НИНГ МАЖБУРИЯТЛАРИ

4.1. Мазкур шартнома бўйича «Пудратчи» шартноманинг II бўлимида назарда тутилган ишларни бажариш учун:

жорий таъмирлаш ишлари бошланишдан олдин объектда жорий таъмирлаш ишларини олиб бориш даври учун, «Буюртмачи» иштирокида жорий таъмирлаш олиб борилаётган йул қисмини ва ундаги мавжуд йул элементларини ўрнатилган тартибда далолатнома асосида йулдан фойдаланувчи ташкилотдан қабул қилиб олади ва таъмирлаш ишлари якунлангандан сўнг фойдаланувчи ташкилотга топширади;

зарур ҳолларда айрим иш турларининг бажарилишида лойиҳа-смета ҳужжатларида белгиланган машина-механизмлар ўрнига, ўриндош машина-механизмлардан фойдаланилиши, белгиланган сифат ва технологик жараённинг бузилмаслигини кўрсатувчи сифат лабораторияси хулосаси асосида амалга оширилиши мумкин;

лойиҳа-смета ҳужжатларида бажарилиши кўзда тутилган иш ҳажмлари «Пудратчи» томонидан тўлиқ ва сифатли қилиб бажарилиб, айрим иш ҳажмлари ва ҳаражатлар смета ҳужжатларида кўзда тутилган маблағлардан амалда иктисод қилинса, ушбу маблағни мазкур объектнинг айрим ҳаражатлари бўйича кўрилиши мумкин бўлган зарарни ва қўшимча бажарилиши лозим бўлган иш ҳажмлари ҳаражатларини қоплаш учун объектнинг умумий қиймати доирасида асословчи ҳужжатлар асосида «Буюртмачи»нинг рухсати билан йуналтириши мумкин;

объектнинг ижро ҳужжатларини расмийлаштириш ва «Буюртмачи»га топшириш, қурилиш материалларининг мувофиқлик сертификати, ишлатилган қурилиш материаллари ва ускуналарнинг техник паспортини тақдим этади;

шартнома шартларига асосан объектни «Буюртмачи»га тасдиқланган лойиҳага мувофиқ топширади;

«Пудратчи» қурилиш давомида лойиҳа-смета ҳужжатларида ҳисобга олинмаган ишларни ва шу муносабат билан қўшимча ишларни бажариш ва қурилишнинг смета қийматини ошириш зарурлигини аниқласа, бу тўғрида «Буюртмачи»га хабар бериши шарт;

барча ишларни мазкур шартномада ҳамда унинг 1-иловасида белгиланган, ишларни бажариш жадвалида назарда тутилган ҳажм ва муддатларда, қурилиш қоидалари ва меъёрларига, белгиланган стандартларга амал қилган ҳолда сифатли бажариш ҳамда ишни «Буюртмачи»га мазкур шартнома шартларига мувофиқ топширади;

объектга зарур қурилиш материаллари, буюмлар, конструкциялар, асбоб-ускуналар ва бутловчи буюмлар, бошқа хом-ашёлар ва қурилиш техникасини ўз вақтида ҳамда зарур

ҳажмларда етказиб бериш, уларни қабул қилиш, тушириш, омборга жойлаш ва сақлашни амалга оширади;

зарур ҳолларда қурилиш майдони ҳудудида вақтинчалик иншоотлар қуради;

қурилиш майдонида техника хавфсизлиги, ишларни бажариш вақтида атроф муҳитни, ўтказилган дарахтларни ва ер участкасини муҳофаза қилиш бўйича зарур тадбирларнинг бажарилишини таъминлайди;

мазкур шартнома бўйича объектни фойдаланишга қабул қилиб олиш тўғрисидаги далолатнома имзоланган кундан бошлаб бир ой муддатда қурилиш майдонини ўзига тегишли қурилиш машиналари ва асбоб-ускуналари, транспорт воситалари, анжомлар, приборлар, инвентарлар, қурилиш материаллари, буюмлар, конструкциялар ҳамда вақтинчалик бинолардан бўшатади;

қурилиш майдони қўриқланишини таъминлайди;

мазкур шартномада назарда тутилган барча мажбуриятларни ўз вақтида ва тўлиқ ҳажмда бажариш мажбуриятини ўз зиммасига олади;

лойиҳа-смета ҳужжатларига асосан муҳандислик коммуникацияларини қуриш, кўчириш (газ, алоқа, сув, канализация, электр ўтказиш тармоқлари ва ҳаказо) бўйича махсус ёрдамчи пудрат ташкилотларини жалб қилган ҳолда қурилиш-монтаж ишларини бажаришни ўз зиммасига олади.

4.2. «Пудратчи» мазкур шартнома бўйича барча ишларнинг ўз кучлари билан ёки ўрнатилган тартибда «Ёрдамчи пудратчи» ёллаган ҳолда, зарур тарзда бажарилиши ҳамда объектнинг фойдаланишга тайёр ҳолда топширилиши учун «Буюртмачи» олдида тўлиқ мулкий жавоб беради.

Бажарилган ва молиялаштириш учун қабул қилинган иш ҳажмларида арифметик хато ва бошқа камчиликларга йул қўйилганлиги аниқланганда, кейинги ойларда бажарилган иш ҳажмлари тегишли ўзгартиришлар киритилган ҳолда расмийлаштирилади.

4.3. «Пудратчи» ташкилот томонидан қурилиш-таъмирлаш ишлари (лаборатория хулосаси) яқунлангандан сўнг 10 (ўн) кун муддатда фойдаланишга топшириш ишчи комиссия далолатномаси топширилади.

4.4. «Буюртмачи» томонидан тегишли Ғазначилик бошқармасидан рўйхатдан утказиш учун жўнатилган электрон шартнома «Пудратчи» ташкилот томонидан ўз вақтида қабул қилиши шарт (жўнатилган вақтдан 3 соат муддатдан кечиктирмасдан).

V. «БУЮРТМАЧИ»НИНГ МАЖБУРИЯТЛАРИ

5.1. Мазкур шартномани бажариш учун «Буюртмачи»:

ишлар бажарилиши устидан доимий архитектура-қурилиш назоратини ва мазкур шартномада қайд этилган «Пудратчи» томонидан қабул қилинган мажбуриятлар ва бошқа функцияларга риоя этилишини назорат қилиш, «Пудратчи»дан тугалланган ишларни, амалдаги қонунчилик ҳужжатларига мувофиқ равишда қабул қилиб олишни таъминлаш;

«Пудратчи»нинг барча мурожаатларини ўн беш кун муддатда кўриб чиқиш ва қарор қабул қилиш;

Молиялаштириш жадвалига биноан «Пудратчи»га молиялаштириш манбаи бўлган Ўзбекистон Республикаси Молия Вазирлиги ёки Тошкент шаҳар маҳаллий бюджети томонидан шартнома тузилаётган объект учун маблағ таъминланиши билан 30 % (ўттиз фоиз) миқдорда бўнак (аванс) бериш ва жорий молиялаштиришни амалга ошириш;

«Буюртмачи» «Пудратчи»га ишларни қабул қилиш учун зарур бўлган ижро ҳужжатлари рўйхатини тақдим этиш;

«Буюртмачи» 5 кунлик муддат ичида «Пудратчи» томонидан тақдим қилинган ҳисоб-фактураларни расмийлаштириб беришни ўз зиммасига олади. Агарда тақдим қилинган ҳужжатларда камчиликлар аниқланса, уларни кўрсатган ҳолда «Пудратчи»га қайтариб беради.

Агар техник ҳужжатларга ўзгартиришлар киритиш туфайли бажарилиши керак бўладиган қўшимча ишлар қиймати жиҳатидан сметада кўрсатилган қурилиш умумий қийматининг ўн фоиздан ошиб кетмаса ва қурилиш-пудрат шартномасида назарда тутилган ишларнинг хусусиятини ўзгартирмаса, Буюртмачи-Лойиҳачи техник ҳужжатларга ўзгартиришлар

киритишга ҳақли.

Техник ҳужжатларга ўзгартиришлар ўн фоиздан каттароқ ҳажмда ўзгартиришлар киритиш тарафлар келишган қўшимча смета асосида амалга оширилади.

Мазкур шартномада назарда тутилган мажбуриятларни тўлиқ ҳажмда бажариш мажбуриятини олади.

VI. ИШЛАРНИ БАЖАРИШ МУДДАТЛАРИ

6.1. Мазкур шартнома имзоланган кундан бошлаб кундан бошлаб кучга киради ҳамда 2022 йил 31 декабрга қадар амал қилади.

6.2. «Пудратчи» мазкур шартнома кучга кирган кундан бошлаб ишларни бажаришга киришади.

6.3. Мазкур шартнома бўйича жорий таъмирлаш ишларининг муддати бажариш жадваллари бўйича амалга оширилади.

6.4. «Пудратчи» ишни бажаришнинг бошланғич ва охири, шунингдек оралик муддатларини бузганлик учун жавобгар бўлади.

VII. ТЎЛОВ ВА ҲИСОБ КИТОБЛАР

7.1. «Буюртмачи» «Пудратчи»га шартноманинг 5.1.-бандига асосан шартноманинг 2-иловасига мувофиқ бунак (аванс) маблағи ўтказади.

7.2. Мазкур пудрат шартномаси кучга кирган кундан «Пудратчи» томонидан ишларни бажариш жадвалига мувофиқ ўз имконияти ҳисобидан объектда жорий таъмирлаш ишларини бошлайди.

7.3. «Буюртмачи» ва «Пудратчи» томонидан ҳар ойда бажарилган жорий таъмирлаш ишларини «Маълумотнома-ҳисоб-фактура» билан расмийлаштирилади, бунда ишларнинг конструктив элементлари (турлари) бўйича физик ва қиймат курсаткичлари 1-иловага асосан акс эттирилади ва 2-иловага асосан молиялаштириш манбаи бўлган Ўзбекистон Республикаси Молия Вазирлиги ёки Тошкент шаҳар маҳаллий бюджети томонидан шартнома тузилаётган объект учун маблағ таъминланиши билан молиялаштирилади.

7.4. Бажарилган жорий таъмирлаш ишлари белгиланган тартибда расмийлаштирилган «Маълумотнома-ҳисоб-фактура»га асосан молиялаштирилади. Бунда жорий молиялаштириш ҳар ойда, ажратилган авансни мутаносиб равишда ушлаб қолишни ҳисобга олган ҳолда, бажарилган ишлар қийматининг 100 фоизигача жорий молиялаштирилиши амалга оширилади.

7.5. Объект ишчи комиссия томонидан фойдаланишга қабул қилиб олинган кундан 12 (ўн икки) ойлик кафолат муддати ўтгунга қадар «Пудратчи» бажарилган ишларнинг сифати учун жавоб беради.

7.6. «Пудратчи» объект фойдаланишга топширилгунга қадар мазкур шартнома бўйича объектга мулк ҳуқуқини ўзида сақлаб қолади. Объект фойдаланувчи ташкилотга топширилгунга қадар объектнинг тасодифий йуқ қилиниши ва шикастланиши хавфи «Пудратчи»нинг зиммасида бўлади.

VIII. ИШЛАРНИ БАЖАРИШ

8.1. «Буюртмачи» объектда ўз вакилини - техник кузатувчини тайинлайди, у «Буюртмачи»нинг номидан бажарилаётган ишлар сифати устидан техник назоратни амалга оширади, шунингдек «Пудратчи» томонидан фойдаланиладиган материаллар ва асбоб-ускуналарнинг шартнома шартларига ва иш ҳужжатларига мувофиқлигини текширади.

8.2. Техник кузатувчи ишлар бажарилишининг ва шартноманинг бутун даври мобайнида ишларнинг барча турлари билан тўсиксиз танишиш ҳуқуқига эгадир.

8.3. «Пудратчи» техник кузатувчини ишлаш учун жой билан таъминлайди. Техник кузатувчи «Пудратчи» томонидан ўтказиладиган, таъмирлаш объектида ишларни амалга ошириш чоғида пайдо бўлувчи масалаларни ҳал қилиш бўйича йиғилишларда мунтазам равишда қатнашади.

8.4. «Пудратчи» таъмирлаш даврида «Буюртмачи»нинг вакилини (техник кузатувчини)

объектда иш жойи билан таъминлашни ўз зиммасига олади.

8.5. «Пудратчи» объектда бажарилган ишларнинг ҳажмларини бажариш ҳужжатларини, қилинган сарф-ҳаражатларни «Буюртмачи» томонидан мазкур объект учун бириктирилган техник кузатувчи билан ҳар ойнинг 25 кунидан охиригача объектнинг ўзида кўриб чиқади ва тўлиқ маълумотни (белгиланган шаклларда ижро ҳужжатлари билан) кейинги ойнинг биринчи кунига қадар «Буюртмачи»га топширади.

8.6. Бажарилган ва молиялаштириш учун қабул қилинган иш ҳажмларида арифметик хато ва бошқа камчиликларга йул қўйилганлиги аниқланганда, кейинги ойларда шартнома амал қилиш муддатидан кечикмаган ҳолда бажарилган иш ҳажмлари тегишли ўзгартиришлар (корректировка) киритилган ҳолда расмийлаштирилади .

8.7. Ишларни бажариш жараёнида, ишлаш технологияси ва сифатини бузмаган ҳолда, ўз имкониятлардан келиб чиқиб ишлаш усули ва машина –механизмларнинг бир туридан бошқа ишлаб чиқариш қуввати билан механизмларга алмаштириш ва амалда бажарилган иш ҳажмлари баҳосини аниқлашда «Пудратчи» амалдаги нарх ва механизмлар бўйича лойиха смета ҳужжатларида ажратилган маблағдан чикмаган ҳолда расмийлаштириш ҳуқуқига эга.

8.8. «Пудратчи» ишларни бажариш лойихасига ва мазкур шартноманинг VI бўлимида кўрсатилган муддатлар билан мувофиқлаштирилган ўз режаси ва жадвалига биноан объектда ишларни бажаришни мустақил равишда ташкил этади.

«Пудратчи» объектда ишларни олиб бориш тартибини ваколат доирасидан келиб чиққан ҳолда Ўзбекистон Республикаси Транспорт Вазирлиги ҳузуридаги Йул қурилиш ишлари сифатини назорат қилиш Давлат инспексияси билан келишади ва унга риоя этилиши учун қонун ҳужжатларида белгиланган тартибда жавоб беради.

8.9. Объектда умумий тартибни таъминлаш «Пудратчи»нинг вазифаси ҳисобланади.

8.10. «Пудратчи» геодезия нукталарига, линиялар ва даражаларга нисбатан объектнинг тўғри ва зарур тарзда белгиланиши, шунингдек баландлик белгилари, ўлчамлари ва бўлиш ўқларининг мувофиқлиги, тўғри жойлашганлиги учун жавоб беради.

8.11. Агар ишларни бажариш жараёнида амалга оширилган бўлиш ва геодезия ишларида хатолар аниқланса, «Пудратчи» «Буюртмачи» билан келишган ҳолда тегишли тузатишларни ўз ҳисобидан киритади.

8.12. «Пудратчи» геодезия бўлиш ишларида ўрнатиладиган координатлар ва баландликлар, геодезия белгиларининг жойлашиши схемалари ва жадвалларини сақлайди, ишларни бажариш даврида ва улар тугаллангандан кейин уларни далолатнома бўйича «Буюртмачи»га беради.

8.13. «Пудратчи» ўзи томонидан таъмирлашда қўлланиладиган қурилиш материаллари, асбоб-ускуналар ва бутловчи буюмлар, конструкциялар ва тизимлар сифати лойиха ҳужжатларида кўрсатилган спецификасияларга, давлат стандартларига, техник шартларга мувофиқ бўлишини ҳамда уларнинг сифатини тасдиқловчи тегишли сертификатларга, техник паспортларга ёки бошқа ҳужжатларга эга бўлишини кафолатлайди.

8.14. Алоҳида масъулиятли конструкциялар ва беркитиладиган ишлар тайёр бўлишига қараб уларни қабул қилиш бошланишидан 2 кун олдин «Пудратчи» «Буюртмачи»ни ва ваколат доирасидан келиб чиққан ҳолда Ўзбекистон Республикаси Транспорт Вазирлиги ҳузуридаги Йул қурилиш ишлари сифатини назорат қилиш Давлат инспекциясини ёзма равишда хабардор қилади.

8.15. Ёпилиб кетадиган ишларни уларнинг ҳар бир тури (босқичи) бўйича қабул қилиб олиш уларнинг кейинги тур (босқич) ишлари бошлангунга қадар бажарилишига қараб амалга оширилади.

Ишларни қуйидаги таркибдаги комиссия қабул қилиб олади:

«Буюртмачи»нинг вакили – техник назоратчи (раис), «Пудратчи» ташкилот вакили – иш бажарувчи ёки уста, лаборант ва геодезист (зарур ҳолларда), йулга хизмат кўрсатадиган йул ташкилоти вакили, лойиха ташкилоти вакили (кўтариб турувчи конструкцияларни қабул қилиб олишда).

Ёпилиб кетадиган ишларни қабул қилиб олиш натижалари ўрнатиладиган шакл бўйича далолатнома билан расмийлаштирилади, унда қабул қилинадиган ишларнинг лойиха,

норматив-техник хужжатлар, стандартлар талабларига мувофиқлик даражаси акс этирилади, шунингдек қабул қилинадиган ишларга баҳо ва ишларнинг кейинги турларини бажаришга рухсат берилади. Далолатномага ўлчовлар қайдномаси ва лаборатория синовлари натижалари илова қилинади.

8.16. «Пудратчи» «Буюртмачи»нинг қурилиш-монтаж ишларини бажарилишини юритиш дафтарларига киритилган ёзма рухсатномасидан кейингина кейинги ишларни бажаришга киришади.

8.17. Агар беркитиладиган ишлар «Буюртмачи»нинг тасдиғисиз бажарилган бўлса ёки у бу ҳақда хабардор қилинмаган бўлса, ёки кечикиб хабардор қилинган бўлса, у ҳолда унинг талаби бўйича «Пудратчи» «Буюртмачи»нинг кўрсатмасига мувофиқ беркитиладиган ишларнинг исталган қисмини ўз ҳисобидан очишга, сўнгра эса уни тиклашга мажбурдир.

«Пудратчи» «Буюртмачи»нинг манфаатларига жиддий таъсир қилмайдиган иш хужжатларидан майда четга чиқишларни «Буюртмачи»нинг розилиғисиз амалга оширса, у агар буларнинг қурилиш сифатига ва қийматига таъсир этмаганлигини исботласа жавобгар ҳисобланмайди.

Объектни жорий таъмирлаш жараёнида технологик жараён олиб борилишининг тўғрилиги, бажариладиган ишлар ҳамда фойдаланиладиган материалларнинг сифати юзасидан техник назоратни амалга ошириш, шунингдек ёпилиб кетадиган ва оралик ишларни қабул қилиб олишда «Буюртмачи» томонидан комиссия таркибида иштирок этиш учун ушбу объектга хизмат кўрсатадиган йул ташкилоти жалб этилиши мумкин.

Объектнинг бажарилган ишлари ва тугалланган объектларини ойлик (оралик) қабул қилиб олиш «Буюртмачи» ва «Пудратчи» томонидан расмийлаштирилади. Бажарилган ишлар ва объектнинг тугалланган конструктив элементларини ойлик (оралик) қабул қилиб олиш натижалари белгиланган шаклда маълумотнома-ҳисоб-фактура билан, миқдор ва қиймат кўрсаткичлари ҳисоб-китоб жадвалида акс этирилган ҳолда белгиланган шаклда расмийлаштирилади.

8.18. Агар «Буюртмачи» «Пудратчи» ва (ёки) унинг «Ёрдамчи пудратчи»лари томонидан ишларнинг сифатсиз бажарилганлигини аниқласа, у ҳолда «Пудратчи» ўз кучлари ва маблағлари ҳисобидан ушбу ишларни уларнинг зарур сифатини таъминлаш учун келишилган муддатда қайта бажаришга мажбурдир.

8.19. «Пудратчи» қурилиш майдонини ва унга туташ йул участкалари ва йулакларнинг озодалигини таъминлайди.

8.20. Ишлар бошланган пайтдан бошлаб улар тугаллангунга қадар «Пудратчи» жорий таъмирлаш ишларини бажарилишини юритиш дафтарини юритади. Дафтарда бутун ишларнинг бориши, «Буюртмачи» ва «Пудратчи»нинг ўзаро муносабатларида аҳамиятга эга бўлган ҳоллар ва ҳолатлар (ишларнинг бошланиши ва тамом бўлиши санаси, ишларнинг қабул қилиб олиниши, ўтказилган синовлар, кунлик ўртача ҳаво ҳарорати ва ёғингарчиликлар, шунингдек қурилишни тугаллашнинг узил-кесил муддатига таъсир қилиши мумкин бўлган барча маълумотлар, ҳамда объектга қабул қилинаётган асфальтобетон маҳсулотининг заводдан чиқиш ҳарорати ва йулга қабул қилинаётган ҳарорати) акс этирилади.

Агар «Буюртмачи» ишларнинг бориши ва сифатидан ёки «Пудратчи»нинг қайдларидан коникмаса, у ҳолда ишларни бажариш дафтаридан ўз фикрини баён қилади.

«Пудратчи» дафтарда «Буюртмачи» томонидан асосли равишда кўрсатилган камчиликларни кўрсатилган муддатда бартараф этиш чора-тадбирларини кўриш мажбуриятини ўз зиммасига олади.

IX. ИШЛАРНИ ҚЎРИҚЛАШ

9.1. «Пудратчи» таъмирлаш ишлари бошланишидан тугаллангунгача ва жорий таъмири тугалланган объект «Буюртмачи» томонидан қабул қилиб олингунга қадар четлари тўсилган қурилиш майдони ҳудудида материаллар, асбоб-ускуналар, қурилиш техникаси ва бошқа мол-мулк зарур даражада қўриқланишини таъминлайди.

X. ЕНГИБ БЎЛМАЙДИГАН КУЧ (ФОРС-МАЖОР) ҲОЛАТЛАРИ

10.1. Агар ушбу шартнома бўйича мажбуриятлар қисман ёки тўлиқ бажарилмаслиги форс-мажор ҳолатлари (фавқулодда вазиятлар, фавқулодда ҳолат, юқори турувчи давлат органларининг қарори ва бошқа енгиб бўлмайдиган куч) натижасида келиб чиқса ва агар бу ҳолатлар мазкур шартноманинг бажарилишига бевосита таъсир этса, томонлар бундай қисман ёки тўлиқ бажармаслик учун жавобгарликдан озод этиладилар.

«Пудратчи»нинг мазкур шартномани бажариш учун бошқа шартлашуви шериклари томонидан мажбуриятларнинг бузилиши, мажбуриятни бажариш учун зарур товарларнинг бозорда ёқлиги, «Пудратчи»да зарур пул маблағларининг бўлмаганлиги форс-мажор ҳолатларига кирмайди.

Мазкур шартнома бўйича мажбуриятларни бажариш муддати енгиб бўлмайдиган куч ҳолатлари амал қилган, шунингдек ушбу ҳолатлар юзага келтирган вақтга мутаносиб равишда узайтирилади.

10.2. Агар форс-мажор ҳолатлари ёки уларнинг оқибатлари бир ойдан кўп вақтга чўзилса, у ҳолда «Пудратчи» ва «Буюртмачи» ишларни давом эттириш ёки уларни консервасия қилиш учун қандай чоралар қўрилишини муҳокама қиладилар.

XI. ЖОРИЙ ТАЪМИРЛАШ ТУГАЛЛАНГАН ОБЪЕКТНИ ҚАБУЛ ҚИЛИБ ОЛИШ

11.1. Жорий таъмирлаш тугалланган объектни қабул қилиб олиш шартномани имзолаш санасида амалда бўлган белгиланган тартибга мувофиқ, мазкур шартномада назарда тутилган барча мажбуриятлар томонлар тарафидан бажарилгандан кейин, шунингдек жорий таъмирлаш тугалланган объектларни фойдаланишга қабул қилиб олиш шаҳарсозлик нормалари, қоидалари ва стандартларига асосан амалга оширилади.

Жорий таъмирланган объект ёки унинг участкалари (ишга тушириш мажмуалари) объектнинг тугалланганлиги ва у қабул қилиб олишга тайёрлиги тўғрисида «Пудратчи» ташкилотнинг хабарномасидан кейин ишчи комиссия томонидан фойдаланишга қабул қилинади.

«Пудратчи» ташкилот ишчи комиссияга қуйидаги ҳужжатларни тақдим этади:

- қурилиш-монтаж ишларини амалга оширишда иштирок этган ташкилотлар томонидан бажарилган ишларнинг турлари ва ҳажмлари ҳамда маъсул ижрочилари кўрсатилган ҳолдаги рўйхати;
- қабул қилишга тақдим этилган йулнинг техник лойиҳаси ва ишчи чизмалари тўплами, ижро схемалари;
- ёпилиб кетадиган ишларни қабул қилиб олиш далолатномалари;
- йул-қурилиш материаллари ва йул тўшамаларининг конструктив қатламларидан кесиклар (тупроқ жинслари) синовлари журналлари, мувофиқлик сертификатлари;
- ишларни бажариш ва муаллифлик назорати журналлари;
- ваколат доирасидан келиб чиққан ҳолда Ўзбекистон Республикаси Транспорт Вазирлиги ҳузуридаги Йул қурилиш ишлари сифатини назорат қилиш Давлат инспекциясини томонидан кўрсатилган камчиликларни бартараф қилинганлиги тўғрисидаги далолатномалари.

11.2. Объектларнинг фойдаланишга тайёрлиги тўғрисида «Пудратчи»нинг ёзма билдиришномаси асосида «Буюртмачи» томонидан белгиланган тартибда қабул қилиб олинади.

11.3. «Пудратчи» жорий таъмирлаш тугалланган объектни қабул қилиб олиш бошланишидан 5 кун олдин мазкур шартноманинг V бўлимига мувофиқ «Буюртмачи»га «Буюртмачи» томонидан белгиланган тартибда икки нусхада ижро ҳужжатларини беради. «Пудратчи» «Буюртмачи»га ушбу ҳужжатлар тўплами амалда бажарилган ишларга тўлиқ мос келишини ёзма равишда тасдиқлаши керак.

11.4. Қабул қилиб олинган пайтдан бошлаб объект давлат мулкига айланади ва ўрнатилган тартибда йуллардан фойдаланиш корхонаси балансига ўтади.

XII. КОРРУПЦИЯГА ҚАРШИ ШАРТ

12.1. Томонлар:

Томонлар, уларнинг афилланган (ўзаро боғланган) шахслари ва ходимлари, ушбу шартнома бўйича ўз мажбуриятларини бажаришлари давомида коррупцияга қарши курашиш соҳасидаги Ўзбекистон Республикасининг амалдаги қонун ҳужжатлари талабларининг бузулишига олиб келинадиган ва/ёки коррупция характериغا эга бўлган, шу жумладан (аммо бу билан чекланмай) пора бериш ёки беришни ваъда қилиш, таъмагирлик, пора олишга бевосита ёки билвосита рози бўлиш хатти ҳаракатлари/ҳаракатсизликларини содир этмайдилар.

Томонлар, уларнинг афилланган (ўзаро боғланган) шахслари ва ходимлари бошқа томоннинг ходимлари ёки ваколатланган вакилларини қандайдир тарзда рағбатлантиришдан, шу жумладан пул суммалари, совғаларни тақдим этиш, уларнинг манзилига хизматларини бегараз кўрсатиш ёки бу ходим ёки ваколатланган вакил томонидан уни рағбатлантирувчи томон фойдасига қандайдир хатти ҳаракатларни/ ҳаракатсизликлар бажарилишини таъминлашга қаратилган ишларни бажаришдан воз кечадилар деб маълум қиладилар.

12.2. Томонлар ушбу илованинг 5.1 бандидаги талабларни бузиш содир этилганлиги ёки содир этилиши мумкинлиги тўғрисидаги шубҳалар юзага келган ҳолда, тегишли томон бу ҳақда иккинчи томонни хабардор қилиш, коррупция билан курашиш соҳасидаги Ўзбекистон Республикаси қонун ҳужжатларининг нормалари бузилганлиги фактининг рад этиб бўлмайдиган далиллари мавжуд бўлган ҳолда эса амалдаги қонун ҳужжатларида белгиланган тартибда ваколатланган органларни ҳам хабардор қилиш мажбуриятини ўз зиммасига олади.

ХIII. КАФОЛАТЛАР

13.1. «Пудратчи»:

барча ишлар тўлиқ ҳажмда ва мазкур шартнома шартларида белгиланган муддатларда бажарилишини;

лойиҳа-смета ҳужжатларига, шаҳарсозлик нормалари ва қоидалари ҳамда техник шартларга мувофиқ барча ишларни сифатли бажаришни;

ўзи томонидан қурилиш учун қўлланиладиган қурилиш материаллари, асбоб-ускуналар ва бутловчи буюмлар, конструкция ва тизимлар сифатини, уларнинг лойиҳа ҳужжатларида кўрсатилган сертификацияларга, давлат стандартларига ҳамда техник шартларига мувофиқлигини;

шартномада белгиланган кафолат муддати мобайнида объектдан фойдаланиш жараёнида нуқсонлар ва чала қилинган ишлар аниқланганда, ўз ҳисобидан бартараф этишни;

объектдан фойдаланилганда муҳандислик тизимлари ва ускуналарнинг фойдаланиш қоидаларига мувофиқлигини кафолатлайди.

13.2. Объект ва унга кирадиган муҳандислик тизимлари, асбоб-ускуналар, материаллардан фойдаланиш ва ишларнинг кафолатли муддати томонлар жорий таъмирлаш тугалланган объектни қабул қилиб олиш тўғрисидаги далолатномани имзолаган кундан бошлаб 12 ой этиб белгиланади.

13.3. Агар объектдан фойдаланишнинг кафолатли муддатида аниқланиб, улар бартараф этилгунга қадар фойдаланишни давом эттириш имконини бермайдиган нуқсонлар аниқланса, у ҳолда кафолат муддати нуқсонларни бартараф этиш даврига узайтирилади. Нуқсонлар «Пудратчи» томонидан унинг ўз ҳисобидан бартараф этилади.

Мавжуд нуқсонлар ва уларни бартараф этиш муддатлари «Пудратчи» ва «Буюртмачи»нинг икки томонлама далолатномасида қайд этилади.

Агар «Пудратчи» бажарилган ишлардаги нуқсонлар ва чала ишларни, жумладан ускуналарнинг камчиликларини далолатномада кўрсатилган муддат ичида бартараф этмаса, Ўзбекистон Республикаси томонидан қабул қилинган қонун ва меъёрий ҳужжатларга асосан жавобгарликка тортиш тўғрисида урнатилган тартибда қонунни муҳофаза қилувчи муассасаларга мурожаат қилиш ҳуқуқига эга.

13.4. «Пудратчи» нуқсонлар ва чала ишлар кўрсатилган далолатномани тузишдан ёки имзолашдан бош тортган тақдирда, уларни текшириб чиқиш ваколат доирасидан келиб чиққан ҳолда Ўзбекистон Республикаси Транспорт Вазирлиги ҳузуридаги Йул қурилиш ишлари сифатини назорат қилиш Давлат инспекцияси томонидан амалга оширилади, бу томонларнинг

ушбу масала бўйича Хўжалик Судига муурожаат қилишини истисно этмайди.

XIV. ШАРТНОМАНИ БЕКОР ҚИЛИШ

14.1. Мазкур шартнома «Буюртмачи» ва «Пудратчи»нинг ўзаро келишуви асосида бекор қилиниши мумкин, агарда келишув бўлмаса Тошкент Туманлараро Иқтисодий Судида кўриб чиқилади.

XV. ТОМОНЛАРНИНГ МУЛКИЙ ЖАВОБГАРЛИГИ

15.1. Томонлардан бири шартнома мажбуриятларини бажармаган ёки зарур даражада бажармаган тақдирда айбдор томон иккинчи томонга етказилган зарарларни қоплайди;

Ўзбекистон Республикаси Фуқаролик кодексида, «Хўжалик юритувчи субъектлар фаолиятининг шартномавий-ҳуқуқий базаси тўғрисида»ги Ўзбекистон Республикаси Қонуни ва бошқа қонун ҳужжатларида, ҳамда мазкур шартномада назарда тутилган тартибда жавобгарликка тортилади;

ётиқ чизиқлар чизиш ишларини олиб бораётган «Пудратчи» ташкилот қонунчилиққа ва ушбу шартномага мувофиқ «Буюртмачи» олдида қуйидаги ишлар бўйича мулкый жавобгардир:

сифатсиз бажарилган қурилиш-монтаж ишлари;

объектни ҳамда унинг босқичлари ва навбатларини белгиланган муддатда тугалланмаганлиги;

«Буюртмачи» билан тузилган шартнома асосида қурилиш-монтаж ва бошқа ихтисослаштирилган ташкилотлар томонидан усқуналарни монтаж қилиш муддатларининг бузилиши;

объектнинг лойиҳа-смета ҳужжатларида белгиланган ерларни рекултивация қилиш ишларини бажариш ҳажмлари ва муддатларининг бузилиши;

ётиқ чизиқлар чизиш жараёнида ёки оралиқ қабул қилишда «Пудратчи» муаллифлик назорати ва бошқа назорат органлари томонидан аниқланган конструкция ва ишлардаги йул қўйилган камчиликлар ва нуқсонларни бартараф этишни орқага суриш;

шартномада кўзда тутилган бошқа мажбуриятларни бажармагани ёки тўла-қонли бажармагани;

«Пудратчи» ташкилот томонидан ишларнинг бажарилишида пудрат шартномасидан чекиниш ёки бошқа камчиликлар мавжудлигида «Буюртмачи», «Пудратчи»дан ўз ихтиёрига кўра қуйидагиларни талаб қилиш ҳуқуқига эга:

Агар «Пудратчи» ташкилот нуқсонларни келишилган муддатларда бартараф этмаса, «Буюртмачи» ёки йулдан фойдаланувчи ташкилот ўз қучи билан «Пудратчи» ҳисобидан нуқсонларни бартараф этиш ҳамда нуқсонларни ўз вақтида бартараф этилмаганлигидан келтирилган зарарни ва бажарилган иш қийматини ундириш ҳуқуқига эга.

15.2. Мазкур шартномага тегишли иловаларда кўрсатилган ўз мажбуриятларига риоя қилмаганлиги, ўз вақтида молиялаштирмаганлиги ва шартномада белгиланган бошқа мажбуриятларни бузганлиги учун «Буюртмачи» «Пудратчи»га кечиктирилган ҳар бир қун учун мажбуриятларнинг бажарилмаган қисмининг 0,1% (фоизи) миқдориде пеня тўлайди, бунда пенянинг умумий суммаси бажарилмаган ишлар ёки кўрсатилмаган хизматлар қийматининг 20% (фоизи)дан ошмаслиги лозим.

Пеня тўланиши «Буюртмачи»ни шартнома шартлари бузилиши туфайли етказилган зарарни қоплашдан озод қилмайди.

15.3. «Пудратчи» томонидан объектни ўз вақтида ишга тушириш бўйича мажбуриятлар бузилган бўлса, «Пудратчи» «Буюртмачи»га муддати ўтказиб юборилган ҳар бир қун учун мажбуриятларнинг бажарилмаган қисмининг 0,1% (фоизи) миқдориде пеня тўлайди, бироқ бунда пенянинг умумий суммаси бажарилмаган ишлар ёки кўрсатилмаган хизматлар қийматининг 20% (фоизи)дан ошмаслиги лозим.

Пеня тўлаш «Пудратчи»ни ишларни бажаришнинг ёки хизматлар кўрсатишнинг кечикиши туфайли етказилган зарарларни қоплашдан озод қилмайди.

15.4. Агар бажарилган ишлар сифати белгиланган стандартларга, шаҳарсозлик нормалари

ва қоидалари, иш ҳужжатларига мувофиқ бўлмаса, у ҳолда «Буюртмачи» ваколат доирасидан келиб чиққан ҳолда Ўзбекистон Республикаси Транспорт вазирлиги ҳузуридаги Ё'л қурилиш ишлари сифатини назорат қилиш Давлат инспекциясини хулосаси асосида объектни қабул қилиш ва унинг учун ҳақ тўлашдан бош тортиши, шунингдек «Пудратчи»дан сифати зарур даражада бўлмаган ишлар қийматидан келиб чиққан ҳолда Ўзбекистон Республикаси қонунларда белгиланган миқдорида жарима ундириш ҳуқуқига эга. «Буюртмачи» томонидан топилган нуқсонлар ва камчиликлар ўз вақтида бартараф этилмагани учун «Пудратчи» «Хўжалик юритувчи субъектлар фаолиятининг шартномавий-ҳуқуқий базаси тўғрисида»ги Ўзбекистон Республикаси Қонунининг 26-моддасига асосан сифатсиз бажарилган ишлар қийматининг 20% (фоизи) миқдорида жарима тўлайди.

15.5. Шартнома бўйича мажбуриятлар бажарилмаганлиги, ёки лозим даражада бажарилмаганлиги мазкур бандда назарда тутилган жазолардан ташқари шартномани бузган томон иккинчи томонга бошқа томон тарафидан қилинган ҳаражатларда, мол-мулкнинг йукотилиши ёки шикастланишида, шу жумладан бой берилган фойдада ифодаланадиган пеня билан қопланмаган зарарларни қоплайди.

«Буюртмачи» «Пудратчи»нинг бажарилган ишлари ҳажмидан ёки молиявий ҳисоб-китобларлардан аниқланган камчиликлар натижасида «Буюртмачи»га қайтариладиган маблағлар ва бошқа тўловлар бўйича мажбуриятларини ўз вақтида бажармаса, «Буюртмачи» ушбу маблағларни молиялаштириш учун ажратилган маблағлар ҳисобидан чегириб қолиш ҳуқуқига эга.

15.6. Муддат ўтказиб юборилганлиги ёки мажбуриятларнинг бошқача тарзда зарур даражада бажарилмаганлиги учун пеня тўлаш томонларни ушбу мажбуриятларни бажаришдан озод қилмайди.

XVI. НИЗОЛАРНИ ҲАЛ ЭТИШ ТАРТИБИ

16.1. Ушбу пудрат шартномаси амал қилиш давомида юзага келадиган низолар томонлар тарафидан ўзаро музокара йули билан ҳал этилади.

Низолар музокара натижасида келишувга эришилмаган тақдирда даъво қилувчи томон юзага келган низо юзасидан Тошкент туманлараро иқтисодий судига ўрнатилган тартибда даъво аризаси билан мурожаат қилади.

XVII. АЛОҲИДА ШАРТЛАР

17.1. Мазкур шартнома имзолангандан кейин, мазкур шартномага тегишли бўлган томонлар ўртасидаги барча олдинги ёзма ва оғзаки битимлар, ёзишмалар, томонларнинг ўзаро келишувлари ўз кучини йукотади.

17.2. «Пудратчи» қурилиш объектига ёки унинг алоҳида қисмларига тегишли иш ҳужжатларини «Буюртмачи»нинг ёзма рухсатисиз, ёрдамчи «Пудратчи»лардан ташқари, бирон-бир учинчи томонга сотиш ёки бериш ҳуқуқига эга бўлмайди.

17.3. Мазкур шартномага барча ўзгартириш ва қўшимчалар, агар улар ёзма шаклда расмийлаштирилган ва томонлар уларни имзоланган бўлса, ҳақиқий ҳисобланади.

17.4. «Буюртмачи» билан «Пудратчи» ўртасидаги мазкур шартномадан келиб чиқмайдиган янги мажбуриятлар пайдо бўлишига олиб келадиган ҳар қандай аҳдлашувни томонлар мазкур шартномага қўшимчалар, ўзгартиришлар шаклида ёзма равишда тасдиқлаши керак.

17.5. Агар «Пудратчи» шартнома бўйича ишлар яқунлангандан кейин қурилиш майдонида ўзига тегишли мол-мулкни қолдирса, у ҳолда «Буюртмачи» «Пудратчи» қурилиш майдонини озод қилиш санасигача бажарилган ишлар учун унга ҳақ тўлашни кечиктиришга ҳақлидир.

17.6. Мазкур шартнома бир хил юридик кучга эга бўлган 2 нусхада тузилди.

17.7. Мазкур шартнома томонлар тарафидан имзоланиб, Ўзбекистон Республикаси Молия вазирлиги Ғазначилигида рўйхатга олинган кундан бошлаб кучга киради ҳамда томонлар ўз мажбуриятини тўлиқ бажаргунига қадар амал қилади.

17.8. Шартнома кучга кирган кундан бошлаб томонлар ўз вазифаларини бажаришга киришади, шунингдек мазкур шартнома бўйича ҳуқуқ ва мажбуриятлари вужудга келади.

17.9. Мазкур шартномада назарда тутилмаган бошқа барча ҳолатлар учун амалдаги қонун ҳужжатлари нормалари қўлланилади.

17.10. Мазкур шартномага қуйидагилар илова қилинади;

1-илова – Бажариш жадвали.

2-илова – Молиялаштириш жадвали.

XVIII ТОМОНЛАРНИНГ БАНК РЕКВИЗИТЛАРИ ВА ЮРИДИК МАНЗИЛЛАРИ

«БУЮРТМАЧИ»

«ПУДРАТЧИ»

«ТОШКЕНТ ШАХРИ МИНТАҚАВИЙ
ЙУЛЛАРГА БУЮРТМАЧИ ХИЗМАТИ»

ДУК

Манзил: 100000, Тошкент шаҳри,
Мустақиллик шоҳ кўчаси, 68 уй
Ш/х: 304521860262697045129118328
СТИР: 304 893 532 ОКЕД 71120
Ўзбекистон Республикаси Молия вазирлиги
Фазначилигининг Амалиёт бошқармаси
х/р 23 402 000 300 100 001 010
МФО: 00014 СТИР: 304 893 532
МБ Тошкент шаҳар бўйича ББХКМ

«GRAND ROAD TASHKENT» МЧЖ ҚҚ

Манзили: Республика Узбекистан,
г.Ташкент, Учтепинский р-н, улица.
Кукча Дарвоза, дом 492
Банк: Микрокредитбанк Тошкент вилояти
амалиёт бўлими
Х/Р: 2021 4000 8009 4476 9013
МФО:00455,
ИНН: 305864424



Директор

О. Абдуназаров



Бош Директор

Сайдалиев А.А

Юрчиқ; Сайдалиев

2022 йил 22 август даги 980/җ-у/22 -сонли шартномага 1-илова

Объект: Сергели тумани "Номданақ" МФЙ Файзли 8- тор кўчасини жорий таъмирлаш

БАЖАРИШ ЖАДВАЛИ

№	Амалга оширилган ишлар	Йил	2022 йил												Умумий қиймати			
			И-чорак			ИИ-чорак			ИИИ-чорак			ИВ-чорак						
			январ	феврал	март	апрел	май	июн	июл	август	сентябр	октябрь	ноябр	декабр				
1	Қурилиш-монтаж ишлари	2022											124 018,208	124 018,208				248 036,416
	Жами												124 018,208	124 018,208				248 036,416



Директор О. Абдуназаров



Бош Директор Саломат Рахмонов А.А

2022 йил 2.08 даги 180/5-У/8 -сонли шартномага 2-илова

Ўзбекистон Республикаси Вазирлар Маҳкамасининг 2021 йил 19 ноябрдаги 702-сонли ҳамда Тошкент шаҳар ҳокимининг 2022 йил 16 февралдаги 0-14-0-Q/22 сонли қарорига бўйича

Сергели тумани "Номданақ" МФЙ Файзли 8-тор кўчаси.

МОЛИЯЛАШТИРИШ РЕЖАСИ

304521860262697045129118328

Х/Р

Молиялаштириш жадвали	Йил	2022	ҳисобланган аванс маблаг	2022 йил												Жами		
				январ	феврал	март	апрел	май	июн	июл	август	сентябр	октябр	ноябр	декабр			
Йиллик иш ҳажмидан ҳисобланган 30% аванс маблаг <u>(Республика бюджетидан маблағлари ҳисобидан молиялаштириши)</u>	2022	248 036,416	74 410,925															74 410,925
Ажратилган аванс маблаг чегирлигининг ойлари бўйича тақсимланган қисми <u>(Республика бюджетидан маблағлари ҳисобидан молиялаштириши)</u>	2022																	74 410,925
Ажратилган аванс маблагини иноватга олиб бажарилган ишларни молиялаштиришга ажратилган маблаг <u>(Республика бюджетидан маблағлари ҳисобидан молиялаштириши)</u>	2022																	173 625,491
Жами сумма ойлари кесимида	2022	248 036,4	74 410,9	0,000	0,000	0,000	0,000	0,000	0,000	0,000	0,000	0,000	0,000	0,000	0,000	0,000	0,000	248 036,416
Жами																		173 625,491

248 036 416 (Икки юз кырк саккыз миллион ўттиз олти минг тўрт юз ўн олти) сўм



"Тошкент шаҳаридан қишлоқ ҳудудига буюртмачи хизмати" ДУК

Директори

О. Абдуназаров



Директори

А.А. Сайдалиев

Handwritten signature in blue ink.

“TASDIKLAYMAN”

“Toshkent shahar mintaqaviy yo‘llarga
buyurtmachi xizmati” DUK direktori, komissiya raisi
O.Abdunazarov



“Toshkent shahar mintaqaviy yo‘llarga buyurtmachi xizmati” DUK joriy ta‘mirlash
ishlari bo‘yicha qurilish tashkilotlar o‘rtasida tanlov o‘tkazish bo‘yicha komissiya yig‘ilishi

BAYONNOMASI № 9

Toshkent sh.

2022 yil “22” 08

Ishtirok ettilar:

Komissiya raisi:	“Toshkent shahar mintaqaviy yo‘llarga buyurtmachi xizmati” DUK direktori	O.Abdunazarov
Komissiya a‘zolari:	Transport vazirligi qoshidagi Yo‘l sifatini nazorat qilish isnspeksiyasi vakili	Xamroqulov Rasuljon
	Toshkent shahri soliq boshqarmasi vakili	Ergashev Feruz
	Toshkent shahar hokimligi vakili	Tursunov Zafarxo‘ja
Komissiya kotibi	Toshkent shahar moliya boshqarmasi vakili	Tadjibayev Eldor
	“Toshkent shahar mintaqaviy yo‘llarga buyurtmachi xizmati” DUK TTE va shartnomalar bo‘limi boshlig‘i	Fayzullayev I

KUN TARTIBI:

“Toshkent shahar mintaqaviy yo‘llarga buyurtmachi xizmati” DUK
joriy ta‘mirlash ishlari bo‘yicha
qurilish tashkilotlar o‘rtasida tanlov o‘tkazish bo‘yicha
(O.Abdunazarov, R. Xamroqulov, F.Ergashev, Z.Tursunov, E.Tadjibayev, E. Erolov, S)

TShMYBX DUK 2022 yil 8 avgustda O‘zbekiston Respublikasi tovar va xom-ashyo birjasining elektron portaliga **joriy ta‘mirlash ishlari** buyicha, 133889, 133896, 133861, 133900, 133905, 133925, 133919, 133914, 133909, 133877, 133902, 133973, 133967, 133963, 133960, 133969, 133983, 133934, 133993, 134066, 133949, 133958, 133997, 133992, 133979, 133974, 133854, 133857, 133864 lotlar bo‘yicha CII OOO GRAND ROAD TASHKENT, 134017, 134020, 134016, 134057, 134059, 133954, 133878, 133879, 133886, 133891, 133867, 133920, 133917 lotlar bo‘yicha ASR YO‘L QURILISH MЧЖ, 134021, 133977, 134019, 134006, 134009, 134014, 134005, 133999, 134069, 134011, 134015, 133787, 133792, 133797, 133774, 133804, 133768, 133813, 133778, 133817, 133819, 133829, 133833, 133835, 133841, 133849– lotlar bo‘yicha "KYL Yo‘l Ko‘prik qurilish ta‘mir" MЧЖ lar 2022 yil 17 avgustdagi eng yaxshi takliflarni tanlash savdosini o‘tkazish buyicha davlat xaridlari komissiyasining elektron portali orqali shakllangan “**joriy ta‘mirlashda qurilish tashkilotlar o‘rtasida tanlov o‘tkazish bo‘yicha**” bayonnomasiga asosan e‘lon yakuniga ko‘ra g‘olib deb topilganligini inobatga olib;

QAROR QILINDI:

1. O'zbekiston Respublikasining 2021 yil 22 apreldagi "Davlat xaridlari to'g'risida"gi 684 sonli Qonunning 62-moddasi 3-bandiga asosan komissiya bayonnomasi davlat xaridlari elektron tizimiga muhokama qilish uchun ikki ish kuniga joylashtirildi. Ikki ish kuni davomida davlat xaridlari elektron tizimiga joylashtirilgan bayonnoma xech qanday e'tirozlar yoki qo'shimcha takliflar kelib tushmaganligi ma'lumot uchun qabul qilinsin.

2. "Toshkent shahar mintaqaviy yo'llarga buyurtmachi xizmati" DUK Tenderlarni tashkil etish va shartnomalar bo'limi bosh mutaxassisi S.Abbosovga:

Yuqoridagilardan kelib chiqib hamda komissiya a'zolarining 2022 yil 17 avgustdagi bayonnomasiga asosan tegishli lotlar buyicha g'oliblar CJ OOO GRAND ROAD TASHKENT, ASR YO'L QURILISH MCHJ va "KYL Yo'l Ko'priq qurilish ta'mir" MCHJ lar bilan qonunchilikda o'rnatilgan tartibda shartnoma tuzilsin. Hamda xizmat ko'rsatish sifat darajasi nozoratga olinsin.

Komissiya a'zolari:

R. Xamroqulov

F. Ergashev

Z. Tursunov

E. Tadjibayev

KUN TARTIBI:

"Toshkent shahar mintaqaviy yo'llarga buyurtmachi xizmati" DUK

jurij ta'mirlash ishlati bo'yicha

qurilish tashkilotlar o'rtasida tanlov o'tkazish bo'yicha

(O.Abdunazarov, R. Xamroqulov, F. Ergashev, Z. Tursunov, E. Tadjibayev, E. Erolov, S)

TSHMYBX DUK 2022 yil 8 avgustda O'zbekiston Respublikasi tovar va xom-ashyo birlashtirilgan elektron portaliga jurij ta'mirlash ishlati bo'yicha, 133882, 133887, 133861, 133900, 133925, 133910, 133914, 133909, 133906, 133902, 133973, 133967, 133944, 133950, 133969, 133971, 133934, 133941, 133966, 133948, 133908, 133907, 133992, 133979, 133974, 133954, 133957, 133975, 133959, 133978, 133979, 133984, 133891, 133867, 133920, 133921, 133922, 133923, 133924, 133925, 133926, 133927, 133928, 133929, 133930, 133931, 133932, 133933, 133934, 133935, 133936, 133937, 133938, 133939, 133940, 133941, 133942, 133943, 133944, 133945, 133946, 133947, 133948, 133949, 133950, 133951, 133952, 133953, 133954, 133955, 133956, 133957, 133958, 133959, 133960, 133961, 133962, 133963, 133964, 133965, 133966, 133967, 133968, 133969, 133970, 133971, 133972, 133973, 133974, 133975, 133976, 133977, 133978, 133979, 133980, 133981, 133982, 133983, 133984, 133985, 133986, 133987, 133988, 133989, 133990, 133991, 133992, 133993, 133994, 133995, 133996, 133997, 133998, 133999, 134000, 134001, 134002, 134003, 134004, 134005, 134006, 134007, 134008, 134009, 134010, 134011, 134012, 134013, 134014, 134015, 134016, 134017, 134018, 134019, 134020, 134021, 134022, 134023, 134024, 134025, 134026, 134027, 134028, 134029, 134030, 134031, 134032, 134033, 134034, 134035, 134036, 134037, 134038, 134039, 134040, 134041, 134042, 134043, 134044, 134045, 134046, 134047, 134048, 134049, 134050, 134051, 134052, 134053, 134054, 134055, 134056, 134057, 134058, 134059, 134060, 134061, 134062, 134063, 134064, 134065, 134066, 134067, 134068, 134069, 134070, 134071, 134072, 134073, 134074, 134075, 134076, 134077, 134078, 134079, 134080, 134081, 134082, 134083, 134084, 134085, 134086, 134087, 134088, 134089, 134090, 134091, 134092, 134093, 134094, 134095, 134096, 134097, 134098, 134099, 134100, 134101, 134102, 134103, 134104, 134105, 134106, 134107, 134108, 134109, 134110, 134111, 134112, 134113, 134114, 134115, 134116, 134117, 134118, 134119, 134120, 134121, 134122, 134123, 134124, 134125, 134126, 134127, 134128, 134129, 134130, 134131, 134132, 134133, 134134, 134135, 134136, 134137, 134138, 134139, 134140, 134141, 134142, 134143, 134144, 134145, 134146, 134147, 134148, 134149, 134150, 134151, 134152, 134153, 134154, 134155, 134156, 134157, 134158, 134159, 134160, 134161, 134162, 134163, 134164, 134165, 134166, 134167, 134168, 134169, 134170, 134171, 134172, 134173, 134174, 134175, 134176, 134177, 134178, 134179, 134180, 134181, 134182, 134183, 134184, 134185, 134186, 134187, 134188, 134189, 134190, 134191, 134192, 134193, 134194, 134195, 134196, 134197, 134198, 134199, 134200, 134201, 134202, 134203, 134204, 134205, 134206, 134207, 134208, 134209, 134210, 134211, 134212, 134213, 134214, 134215, 134216, 134217, 134218, 134219, 134220, 134221, 134222, 134223, 134224, 134225, 134226, 134227, 134228, 134229, 134230, 134231, 134232, 134233, 134234, 134235, 134236, 134237, 134238, 134239, 134240, 134241, 134242, 134243, 134244, 134245, 134246, 134247, 134248, 134249, 134250, 134251, 134252, 134253, 134254, 134255, 134256, 134257, 134258, 134259, 134260, 134261, 134262, 134263, 134264, 134265, 134266, 134267, 134268, 134269, 134270, 134271, 134272, 134273, 134274, 134275, 134276, 134277, 134278, 134279, 134280, 134281, 134282, 134283, 134284, 134285, 134286, 134287, 134288, 134289, 134290, 134291, 134292, 134293, 134294, 134295, 134296, 134297, 134298, 134299, 134300, 134301, 134302, 134303, 134304, 134305, 134306, 134307, 134308, 134309, 134310, 134311, 134312, 134313, 134314, 134315, 134316, 134317, 134318, 134319, 134320, 134321, 134322, 134323, 134324, 134325, 134326, 134327, 134328, 134329, 134330, 134331, 134332, 134333, 134334, 134335, 134336, 134337, 134338, 134339, 134340, 134341, 134342, 134343, 134344, 134345, 134346, 134347, 134348, 134349, 134350, 134351, 134352, 134353, 134354, 134355, 134356, 134357, 134358, 134359, 134360, 134361, 134362, 134363, 134364, 134365, 134366, 134367, 134368, 134369, 134370, 134371, 134372, 134373, 134374, 134375, 134376, 134377, 134378, 134379, 134380, 134381, 134382, 134383, 134384, 134385, 134386, 134387, 134388, 134389, 134390, 134391, 134392, 134393, 134394, 134395, 134396, 134397, 134398, 134399, 134400, 134401, 134402, 134403, 134404, 134405, 134406, 134407, 134408, 134409, 134410, 134411, 134412, 134413, 134414, 134415, 134416, 134417, 134418, 134419, 134420, 134421, 134422, 134423, 134424, 134425, 134426, 134427, 134428, 134429, 134430, 134431, 134432, 134433, 134434, 134435, 134436, 134437, 134438, 134439, 134440, 134441, 134442, 134443, 134444, 134445, 134446, 134447, 134448, 134449, 134450, 134451, 134452, 134453, 134454, 134455, 134456, 134457, 134458, 134459, 134460, 134461, 134462, 134463, 134464, 134465, 134466, 134467, 134468, 134469, 134470, 134471, 134472, 134473, 134474, 134475, 134476, 134477, 134478, 134479, 134480, 134481, 134482, 134483, 134484, 134485, 134486, 134487, 134488, 134489, 134490, 134491, 134492, 134493, 134494, 134495, 134496, 134497, 134498, 134499, 134500, 134501, 134502, 134503, 134504, 134505, 134506, 134507, 134508, 134509, 134510, 134511, 134512, 134513, 134514, 134515, 134516, 134517, 134518, 134519, 134520, 134521, 134522, 134523, 134524, 134525, 134526, 134527, 134528, 134529, 134530, 134531, 134532, 134533, 134534, 134535, 134536, 134537, 134538, 134539, 134540, 134541, 134542, 134543, 134544, 134545, 134546, 134547, 134548, 134549, 134550, 134551, 134552, 134553, 134554, 134555, 134556, 134557, 134558, 134559, 134560, 134561, 134562, 134563, 134564, 134565, 134566, 134567, 134568, 134569, 134570, 134571, 134572, 134573, 134574, 134575, 134576, 134577, 134578, 134579, 134580, 134581, 134582, 134583, 134584, 134585, 134586, 134587, 134588, 134589, 134590, 134591, 134592, 134593, 134594, 134595, 134596, 134597, 134598, 134599, 134600, 134601, 134602, 134603, 134604, 134605, 134606, 134607, 134608, 134609, 134610, 134611, 134612, 134613, 134614, 134615, 134616, 134617, 134618, 134619, 134620, 134621, 134622, 134623, 134624, 134625, 134626, 134627, 134628, 134629, 134630, 134631, 134632, 134633, 134634, 134635, 134636, 134637, 134638, 134639, 134640, 134641, 134642, 134643, 134644, 134645, 134646, 134647, 134648, 134649, 134650, 134651, 134652, 134653, 134654, 134655, 134656, 134657, 134658, 134659, 134660, 134661, 134662, 134663, 134664, 134665, 134666, 134667, 134668, 134669, 134670, 134671, 134672, 134673, 134674, 134675, 134676, 134677, 134678, 134679, 134680, 134681, 134682, 134683, 134684, 134685, 134686, 134687, 134688, 134689, 134690, 134691, 134692, 134693, 134694, 134695, 134696, 134697, 134698, 134699, 134700, 134701, 134702, 134703, 134704, 134705, 134706, 134707, 134708, 134709, 134710, 134711, 134712, 134713, 134714, 134715, 134716, 134717, 134718, 134719, 134720, 134721, 134722, 134723, 134724, 134725, 134726, 134727, 134728, 134729, 134730, 134731, 134732, 134733, 134734, 134735, 134736, 134737, 134738, 134739, 134740, 134741, 134742, 134743, 134744, 134745, 134746, 134747, 134748, 134749, 134750, 134751, 134752, 134753, 134754, 134755, 134756, 134757, 134758, 134759, 134760, 134761, 134762, 134763, 134764, 134765, 134766, 134767, 134768, 134769, 134770, 134771, 134772, 134773, 134774, 134775, 134776, 134777, 134778, 134779, 134780, 134781, 134782, 134783, 134784, 134785, 134786, 134787, 134788, 134789, 134790, 134791, 134792, 134793, 134794, 134795, 134796, 134797, 134798, 134799, 134800, 134801, 134802, 134803, 134804, 134805, 134806, 134807, 134808, 134809, 134810, 134811, 134812, 134813, 134814, 134815, 134816, 134817, 134818, 134819, 134820, 134821, 134822, 134823, 134824, 134825, 134826, 134827, 134828, 134829, 134830, 134831, 134832, 134833, 134834, 134835, 134836, 134837, 134838, 134839, 134840, 134841, 134842, 134843, 134844, 134845, 134846, 134847, 134848, 134849, 134850, 134851, 134852, 134853, 134854, 134855, 134856, 134857, 134858, 134859, 134860, 134861, 134862, 134863, 134864, 134865, 134866, 134867, 134868, 134869, 134870, 134871, 134872, 134873, 134874, 134875, 134876, 134877, 134878, 134879, 134880, 134881, 134882, 134883, 134884, 134885, 134886, 134887, 134888, 134889, 134890, 134891, 134892, 134893, 134894, 134895, 134896, 134897, 134898, 134899, 134900, 134901, 134902, 134903, 134904, 134905, 134906, 134907, 134908, 134909, 134910, 134911, 134912, 134913, 134914, 134915, 134916, 134917, 134918, 134919, 134920, 134921, 134922, 134923, 134924, 134925, 134926, 134927, 134928, 134929, 134930, 134931, 134932, 134933, 134934, 134935, 134936, 134937, 134938, 134939, 134940, 134941, 134942, 134943, 134944, 134945, 134946, 134947, 134948, 134949, 134950, 134951, 134952, 134953, 134954, 134955, 134956, 134957, 134958, 134959, 134960, 134961, 134962, 134963, 134964, 134965, 134966, 134967, 134968, 134969, 134970, 134971, 134972, 134973, 134974, 134975, 134976, 134977, 134978, 134979, 134980, 134981, 134982, 134983, 134984, 134985, 134986, 134987, 134988, 134989, 134990, 134991, 134992, 134993, 134994, 134995, 134996, 134997, 134998, 134999, 135000, 135001, 135002, 135003, 135004, 135005, 135006, 135007, 135008, 135009, 135010, 135011, 135012, 135013, 135014, 135015, 135016, 135017, 135018, 135019, 135020, 135021, 135022, 135023, 135024, 135025, 135026, 135027, 135028, 135029, 135030, 135031, 135032, 135033, 135034, 135035, 135036, 135037, 135038, 135039, 135040, 135041, 135042, 135043, 135044, 135045, 135046, 135047, 135048, 135049, 135050, 135051, 135052, 135053, 135054, 135055, 135056, 135057, 135058, 135059, 135060, 135061, 135062, 135063, 135064, 135065, 135066, 135067, 135068, 135069, 135070, 135071, 135072, 135073, 135074, 135075, 135076, 135077, 135078, 135079, 135080, 135081, 135082, 135083, 135084, 135085, 135086, 135087, 135088, 135089, 135090, 135091, 135092, 135093, 135094, 135095, 135096, 135097, 135098, 135099, 135100, 135101, 135102, 135103, 135104, 135105, 135106, 135107, 135108, 135109, 135110, 135111, 135112, 135113, 135114, 135115, 135116, 135117, 135118, 135119, 135120, 135121, 135122, 135123, 135124, 135125, 135126, 135127, 135128, 135129, 135130, 135131, 135132, 135133, 135134, 135135, 135136, 135137, 135138, 135139, 135140, 135141, 135142, 135143, 135144, 135145, 135146, 135147, 135148, 135149, 135150, 135151, 135152, 135153, 135154, 135155, 135156, 135157, 135158, 135159, 135160, 135161, 135162, 135163, 135164, 135165, 135166, 135167, 135168, 135169, 135170, 135171, 135172, 135173, 135174, 135175, 135176, 135177, 135178, 135179, 135180, 135181, 135182, 135183, 135184, 135185, 135186, 135187, 135188, 135189, 135190, 135191, 135192, 135193, 135194, 135195, 135196, 135197, 135198, 135199, 135200, 135201, 135202, 135203, 135204, 135205, 135206, 135207, 135208, 135209, 135210, 135211, 135212, 135213, 135214, 135215, 135216, 135217, 135218, 135219, 135220, 135221, 135222, 135223, 135224, 135225, 135226, 135227, 135228, 135229, 135230, 135231, 135232, 135233, 135234, 135235, 135236, 135237, 135238, 135239, 135240, 135241, 135242, 135243, 135244, 135245, 135246, 135247, 135248, 135249, 135250, 135251, 135252, 135253, 135254, 135255, 135256, 135257, 135258, 135259, 135260, 135261, 135262, 135263, 135264, 135265, 135266, 135267, 135268, 135269, 135270, 135271, 135272, 135273, 135274, 135275, 135276, 135277, 135278, 135279, 135280, 135281, 135282, 135283, 135284, 135285, 135286, 135287, 135288, 135289, 135290, 135291, 135292, 135293, 135294, 135295, 135296, 135297, 135298, 135299, 135300, 135301, 135302, 135303, 135304, 135305,

"ТАСДИКЛАЙМАН"
Тошкент шаҳар ҳокимининг
биринчи ўринбосари

Б.Раҳмонов
2022 й.



"КЕЛИШИЛДИ"

Тошкент шаҳар Иқтисодий тараққиёт
ва қамбағалликни қисқартириш бош бошқармаси

Ш.Шукуров
2022 й.



Ўзбекистон Республикаси Вазирлар Маҳкамасининг 2021 йил 19 ноябрдаги 702-сонли ҳамда Тошкент шаҳар ҳокимининг 2022 йил
16 февралдаги 0-14-0-Q/22 сонли ҳамда Халқ депутатлари Тошкент шаҳар кенгашининг 12.05.2022 йилдаги
VI-62-118-14-0-K/22 сонли қарорига асосан таъмирлаши белгиланган кўчалар

МАНЗИЛЛИ РЎЙХАТИ

млн.сўмда

№	Объектлар номи ва манзили	Курилиш ишларининг бошланиш ва тугалланиш йили	Лойihaвий қувавати тегишли ўлчов бирликларида (км)	Шартноманинг умумий қиймати, шу жумладан буюртмачининг бошқа харажатлари	01.01.2022 йил ҳолатига қолдиқ қиймати, шу жумладан буюртмачининг харажатлари	01.01.2022 йил ҳолатига қайта ҳисоблашдан кейинги қолдиқ қиймати, шу жумладан буюртмачининг харажатлари	01.01.2022 йил ҳолатига қайта ҳисоблашдан кейинги қолдиқ молиялаштириш, шу жумладан буюртмачининг харажатлари	2022 йил жами капитал кўйилмалар	Шу жумладан:				Асосий фондларни ишга туширилиши		2023 йил 1 январ ҳолатига ўтувчи объектлар бўйича қолдиқ қиймати	2023 йил 1 январ ҳолатига ўтувчи объектлар бўйича қолдиқ молиялаштириш	Лойiha экспортга санаси ва рақами	Тендер савдолари байномаси тасдиқланган санаси ва рақами	Лойihaчи ташкилотлари
									Қурилиш-монтаж ишларининг умумий қиймати	Жикоз	Буюртмачининг бошқа харажатлари	шундан; Буюртмачи харажатлари	Қувавати (км)	қиймати					
1	2	3	4	5	6	7	8	9	10	11	12	13	14	15	16	17	18	19	20
	Тошкент шаҳри бўйича жами;							119 145,000											
	Тақсимланмаган лимит							3 989,832											
346	Жами:		157,515	53 543,002	53 543,002	53 543,002	53 543,002	115 155,168	50 476,491	0,000	4 817,553	2 519,060	75,173	53 543,002	0,000	0,000			
32	Бектемир тумани бўйича жами		29,542	0,000	0,000	0,000	0,000	23 172,093	0,000	0,000	921,715	458,246	0,000	0,000	0,000	0,000			
7	Ийк Ота МФЙ		5,084	0,000	0,000	0,000	0,000	3 743,488	0,000	0,000	144,829	69,685	0,000	0,000	0,000	0,000			
1	"Ийк Ота" МФЙ "Мевазор" кўчасини таъмирлаш	2022 йил	0,593					456,610			18,558	9,132						ВМнинг 19.11.2021 йилдаги 702-сонли қарори	Танлов асосида
2	"Ийк Ота" МФЙ "Зартулрок" кўчасини таъмирлаш	2022 йил	0,410					264,250			10,562	5,285						ВМнинг 19.11.2021 йилдаги 702-сонли қарори	Танлов асосида
3	"Ийк Ота" МФЙ "Маърифат" кўчасини таъмирлаш	2022 йил	1,030					724,500			28,970	14,490						ВМнинг 19.11.2021 йилдаги 702-сонли қарори	Танлов асосида
4	"Ийк Ота" МФЙ "Хуррият" кўчасини таъмирлаш	2022 йил	1,000					840,000			33,590	16,800						ВМнинг 19.11.2021 йилдаги 702-сонли қарори	Танлов асосида
5	"Ийк Ота" МФЙ "Мажнунтол" кўчасини таъмирлаш	2022 йил	0,395					331,100			8,091	1,439						ВМнинг 19.11.2021 йилдаги 702-сонли қарори	Танлов асосида
6	"Ийк Ота" МФЙ "Муборак" кўчасини таъмирлаш	2022 йил	0,560					389,788			15,580	7,795						ВМнинг 19.11.2021 йилдаги 702-сонли қарори	Танлов асосида

№	Объектлар номи ва манзили	Қурилиш ишларининг бошланиш ва тугалланиш йили	Лойиҳавий қуввати тегишли улчов бирликларда (км)	Шартноманинг умумий қиймати, шу жумладан буюртмачининг бошқа харажатлари	01.01.2022 йил ҳолатига қолдиқ қиймати, шу жумладан буюртмачининг харажатлари	01.01.2022 йил ҳолатига қайта ҳисоблашдан кейинги қолдиқ қиймати, шу жумладан буюртмачининг харажатлари	01.01.2022 йил ҳолатига қайта ҳисоблашдан кейинги қолдиқ қиймати, шу жумладан буюртмачининг харажатлари	2022 йил жами капитал қўйилмалар	Шу жумладан:				Асосий фондларни ишга туширилиши		2023 йил 1 январ ҳолатига ўтувчи объектлар бўйича қолдиқ қиймати	2023 йил 1 январ ҳолатига ўтувчи объектлар бўйича қолдиқ молиялаштириш	Лойиҳа экспертиза санаси ва рақами	Тендер савдолари байномаси тасдиқланган санаси ва рақами	Лойиҳачи ташкилотлари
									Қурилиш-монтаж ишларининг умумий қиймати	Жижоз	Буюртмачининг бошқа харажатлари	шундан:	Қуввати (км)	қиймати					
1	2	3	4	5	6	7	8	9	10	11	12	13	14	15	16	17	18	19	20
7	"Ийк Ота" МФЙ "Темирчилар" кўчасини таъмирлаш	2022 йил	1,096					737,240			29,478	14,744						ВМнинг 19.11.2021йилдаги 702-сонли қарори	Танлов асосида
7	Гулбоғ МФЙ		5,655	0,000	0,000	0,000	0,000	4 530,274	0,000	0,000	181,138	90,602	0,000	0,000	0,000	0,000			
1	"Гулбоғ" МФЙ "Янгиланиш" кўчасини таъмирлаш	2022 йил	0,787					720,216			28,798	14,404						ВМнинг 19.11.2021йилдаги 702-сонли қарори	Танлов асосида
2	"Гулбоғ" МФЙ "Гулбоғ" (Зиёноур) кўчасини таъмирлаш	2022 йил	0,776					658,000			26,310	13,160						ВМнинг 19.11.2021йилдаги 702-сонли қарори	Танлов асосида
3	"Гулбоғ" МФЙ "Баҳор"(Охиста) кўчасини таъмирлаш	2022 йил	0,235					215,586			8,616	4,311						ВМнинг 19.11.2021йилдаги 702-сонли қарори	Танлов асосида
4	"Гулбоғ" МФЙ "Нафосат" (Қаноат) кўчасини таъмирлаш	2022 йил	0,748					551,852			22,064	11,037						ВМнинг 19.11.2021йилдаги 702-сонли қарори	Танлов асосида
5	"Гулбоғ" МФЙ "Мехнатқашлар" кўчасини таъмирлаш	2022 йил	0,816					711,060			28,430	14,220						ВМнинг 19.11.2021йилдаги 702-сонли қарори	Танлов асосида
6	"Гулбоғ" МФЙ "Туркистон" кўчасини таъмирлаш	2022 йил	1,493					1 127,420			45,086	22,548						ВМнинг 19.11.2021йилдаги 702-сонли қарори	Танлов асосида
7	"Гулбоғ" МФЙ "Ўзбекистон" (Обод) кўчасини таъмирлаш	2022 йил	0,800					546,140			21,834	10,922						ВМнинг 19.11.2021йилдаги 702-сонли қарори	Танлов асосида
3	Бектемир МФЙ		4,973	0,000	0,000	0,000	0,000	3 721,865	0,000	0,000	148,844	74,436	0,000	0,000	0,000	0,000			
1	Бектемир МФЙ "Шодиёна" кўчаси 1 км	2022 йил	0,898					730,520			29,210	14,610						ВМнинг 19.11.2021йилдаги 702-сонли қарори	Танлов асосида
2	Бектемир МФЙ "Яшил водий" кўчаси 3,1 км	2022 йил	0,303					275,205			11,000	5,504						ВМнинг 19.11.2021йилдаги 702-сонли қарори	Танлов асосида
3	Бектемир МФЙ "Мехнатобод" кўчаси 3 км	2022 йил	3,772					2 716,140			108,634	54,322						ВМнинг 19.11.2021йилдаги 702-сонли қарори	Танлов асосида
3	Нурафион МФЙ		3,987	0,000	0,000	0,000	0,000	3 306,758	0,000	0,000	132,238	66,134	0,000	0,000	0,000	0,000			

№	Объектлар номи ва манзили	Қурилиш ишларининг бошланиш ва тугалланиш йили	Лойиҳавий қуввати тегишли улчов бирликларда (кв)	Шартноманинг умумий қиймати, шу жумладан Буюртмачининг бошқа харажатлари	01.01.2022 йил ҳолатига қолдиқ қиймати, шу жумладан буюртмачининг харажатлари	01.01.2022 йил ҳолатига қайта ҳисоблашдан кейинги қолдиқ қиймати, шу жумладан буюртмачининг харажатлари	01.01.2022 йил ҳолатига қайта ҳисоблашдан кейинги қолдиқ молиялаштириш, шу жумладан буюртмачининг харажатлари	2022 йил жами капитал қўйилмалар	Шу жумладан:				Асосий фондларни ишга туширилиши		2023 йил 1 январ ҳолатига ўтувчи объектлар бўйича қолдиқ қиймати	2023 йил 1 январ ҳолатига ўтувчи объектлар бўйича қолдиқ молиялаштириш	Лойиҳа экспертиза санаси ва рақами	Тендер савдолари байномаси тасдиқланган санаси ва рақами	Лойиҳачи ташкилотлари
									Қурилиш-монтаж ишларининг умумий қиймати	Жиhoz	Буюртмачининг бошқа харажатлари	шундан:	Қуввати (кв)	қиймати					
1	2	3	4	5	6	7	8	9	10	11	12	13	14	15	16	17	18	19	20
1	Нурафшон МФЙ "Чароғон" кўчаси 1,8 км қисмини таъмирлаш қисмини таъмирлаш	2022 йил	1,294					1 076,530			43,050	21,530						ВМнинг 19.11.2021йилдаги 702-сонли қарори	Танлов асосида
2	Нурафшон МФЙ "Хислат" 3-4-5 кўчаси 1,98 км	2022 йил	1,076					977,704			39,098	19,554						ВМнинг 19.11.2021йилдаги 702-сонли қарори	Танлов асосида
3	Нурафшон МФЙ "Нурафшон" кўчасини таъмирлаш	2022 йил	1,617					1 252,524			50,090	25,050						ВМнинг 19.11.2021йилдаги 702-сонли қарори	Танлов асосида
2	Навоий МФЙ		0,980	0,000	0,000	0,000	0,000	843,514	0,000	0,000	33,718	16,869	0,000	0,000	0,000	0,000			
1	"Навоий" МФЙ "Чинор" кўчаси 0,4 км қисмини таъмирлаш	2022 йил	0,514					488,782			19,540	9,775						ВМнинг 19.11.2021йилдаги 702-сонли қарори	Танлов асосида
2	"Навоий" МФЙ "Навкирон" кўчаси 0,7 км қисмини таъмирлаш	2022 йил	0,466					354,732			14,178	7,094						ВМнинг 19.11.2021йилдаги 702-сонли қарори	Танлов асосида
7	Янгихаёт МФЙ		6,093	0,000	0,000	0,000	0,000	4 966,654	0,000	0,000	198,595	99,330	0,000	0,000	0,000	0,000			
1	"Янгихаёт" МФЙ "Фуркат" кўчаси 1,35 км қисмини таъмирлаш	2022 йил	0,994					609,014			24,350	12,180						ВМнинг 19.11.2021йилдаги 702-сонли қарори	Танлов асосида
2	"Янгихаёт" МФЙ "Бунёдкор" кўчаси 0,8 км қисмини таъмирлаш	2022 йил	0,848					624,232			24,958	12,484						ВМнинг 19.11.2021йилдаги 702-сонли қарори	Танлов асосида
3	"Янгихаёт" МФЙ "Янги хаёт-1,2,3" кўчаси	2022 йил	1,294					1 136,898			45,464	22,737						ВМнинг 19.11.2021йилдаги 702-сонли қарори	Танлов асосида
4	Боғизрам ён ва 2-ён кўчалари	2022 йил	0,572					477,120			19,074	9,542						ВМнинг 19.11.2021йилдаги 702-сонли қарори	Танлов асосида
5	Боғизрам 5-6-тор кўчалари	2022 йил	1,185					1 161,790			46,460	23,235						ВМнинг 19.11.2021йилдаги 702-сонли қарори	Танлов асосида
6	Боғизрам 3-4-берк кўчалари	2022 йил	0,960					806,400			32,246	16,128						ВМнинг 19.11.2021йилдаги 702-сонли қарори	Танлов асосида
7	Боғизрам тепа кўчаси	2022 йил	0,240					151,200			6,043	3,024						ВМнинг 19.11.2021йилдаги 702-сонли қарори	Танлов асосида

№	Объектлар номи ва манзили	Қурилиш ишларининг бошланиш ва тугалланиш йили	Лойиҳавий қуввати тегишли улчов бирликларда (кв)	Шартноманинг умумий қиймати, шу жумладан буюртмачининг бошқа харажатлари	01.01.2022 йил ҳолатига қолдиқ қиймати, шу жумладан буюртмачининг харажатлари	01.01.2022 йил ҳолатига қайта ҳисоблашдан кейинги қолдиқ қиймати, шу жумладан буюртмачининг харажатлари	01.01.2022 йил ҳолатига қайта ҳисоблашдан кейинги қолдиқ молиялаштириш, шу жумладан буюртмачининг харажатлари	2022 йил жами капитал қўйилмалар	Шу жумладан:				Асосий фондларни ишга туширилиши		2023 йил 1 январ ҳолатига ўтувчи объектлар бўйича қолдиқ қиймати	2023 йил 1 январ ҳолатига ўтувчи объектлар бўйича қолдиқ молиялаштириш	Лойиҳа экспертиза санаси ва рақами	Тендер савдолари байномаси тасдиқланган санаси ва рақами	Лойиҳачи ташкилотлари
									Қурилиш-монтаж ишларининг умумий қиймати	Жижоз	Буюртмачининг бошқа харажатлари	шундан:	Қуввати (кв)	қиймати					
1	2	3	4	5	6	7	8	9	10	11	12	13	14	15	16	17	18	19	20
3	<i>Намуна МФЙ</i>		2,770	0,000	0,000	0,000	0,000	2 059,540	0,000	0,000	82,353	41,190	0,000	0,000	0,000	0,000			
1	"Намуна" МФЙ "Х.Буриева" 2-тор кўчаси 2,4 км қисмини таъмирлаш	2022 йил	1,447					1 245,244			49,800	24,905						ВМнинг 19.11.2021йилдаги 702-сонли қарори	Танлов асосида
2	"Намуна" МФЙ "Иттифок" кўчаси 1,8 км қисмини таъмирлаш	2022 йил	0,993					578,480			23,128	11,569						ВМнинг 19.11.2021йилдаги 702-сонли қарори	Танлов асосида
3	"Намуна" МФЙ "Бархает" кўчаси 1 км қисмини таъмирлаш	2022 йил	0,330					235,816			9,425	4,716						ВМнинг 19.11.2021йилдаги 702-сонли қарори	Танлов асосида
83	Мирзо Улуғбек тумани		23,436	0,000	0,000	0,000	0,000	18 232,879	0,000	0,000	406,396	41,754	0,000	0,000	0,000	0,000			
2	<i>Амир Темуր МФЙ жами;</i>		1,202	0,000	0,000	0,000	0,000	1 036,700	0,000	0,000	41,886	20,734	0,000	0,000	0,000	0,000			
1	"Амир Темуր" МФЙ "Анхор" кўчасининг 1 км қисмини таъмирлаш	2022 йил	0,805					676,200			27,476	13,524						ВМнинг 19.11.2021йилдаги 702-сонли қарори	Танлов асосида
2	Сой бўйи кўчаси	2022 йил	0,397					360,500			14,410	7,210						ВМнинг 19.11.2021йилдаги 702-сонли қарори	Танлов асосида
14	<i>Алишеробод МФЙ жами;</i>		3,785	0,000	0,000	0,000	0,000	3 212,783	0,000	0,000	85,207	21,020	0,000	0,000	0,000	0,000			
1	"Алишеробод" МФЙ "Анабулок" кўчасининг 0,5 км қисмини таъмирлаш	2022 йил	0,092					84,910			3,393	1,698						ВМнинг 19.11.2021йилдаги 702-сонли қарори	Танлов асосида
2	"Алишеробод" МФЙ "Жасорат-1" кўчасининг 0,7 км қисмини таъмирлаш	2022 йил	0,471					721,588			33,744	19,322						ВМнинг 19.11.2021йилдаги 702-сонли қарори	Танлов асосида
3	"Алишеробод" МФЙ "Жасорат-2" кўчасининг 0,7 км қисмини таъмирлаш	2022 йил	0,862					627,242			12,534	0,000						ВМнинг 19.11.2021йилдаги 702-сонли қарори	Танлов асосида
4	"Алишеробод" МФЙ "Жасорат-3" кўчасининг 0,7 км қисмини таъмирлаш	2022 йил	0,777					686,840			13,726	0,000						ВМнинг 19.11.2021йилдаги 702-сонли қарори	Танлов асосида
5	"Алишеробод" МФЙ "Жасорат-4" кўчасининг 0,7 км қисмини таъмирлаш	2022 йил	0,241					202,440			4,042	0,000						ВМнинг 19.11.2021йилдаги 702-сонли қарори	Танлов асосида

№	Объектлар номи ва манзили	Қурилиш ишларининг бошланиш ва тугалланиш йили	Лойҳавий қуввати тегишли улчов бирликларда (кв)	Шартноманинг умумий қиймати, шу жумладан буюртмачининг бошқа харажатлари	01.01.2022 йил ҳолатига қолдиқ қиймати, шу жумладан буюртмачининг харажатлари	01.01.2022 йил ҳолатига қайта ҳисоблашдан кейинги қолдиқ қиймати, шу жумладан буюртмачининг харажатлари	01.01.2022 йил ҳолатига қайта ҳисоблашдан кейинги қолдиқ молиялаштириш, шу жумладан буюртмачининг харажатлари	2022 йил жами капитал кўйилмалар	Шу жумладан:				Асосий фондларни ишга туширилиши		2023 йил 1 январ ҳолатига ўтувчи объектлар бўйича қолдиқ қиймати	2023 йил 1 январ ҳолатига ўтувчи объектлар бўйича қолдиқ молиялаштириш	Лойиха экспертиза санаси ва рақами	Тендер савдолари байномаси тасдиқланган санаси ва рақами	Лойиҳачи ташкилотлари	
									Қурилиш-монтаж ишларининг умумий қиймати	Жижоз	Буюртмачининг бошқа харажатлари	шундан;	Буюртмачи харажатлари	Қуввати (кв)						қиймати
1	2	3	4	5	6	7	8	9	10	11	12	13	14	15	16	17	18	19	20	
6	"Алишеробод" МФЙ "Жасорат-5" кўчасининг 0,5 км қисмини таъмирлаш	2022 йил	0,303					254,520			5,082	0,000						ВМнинг 19.11.2021йилдаги 702-сонли қарори	Танлов асосида	
7	"Алишеробод" МФЙ "Уруғчилик маркази-1" кўчасининг 0,2 км қисмини таъмирлаш	2022 йил	0,080					39,200			0,783	0,000						ВМнинг 19.11.2021йилдаги 702-сонли қарори	Танлов асосида	
8	"Алишеробод" МФЙ "Уруғчилик маркази-2" кўчасининг 0,2 км қисмини таъмирлаш	2022 йил	0,126					61,992			1,237	0,000						ВМнинг 19.11.2021йилдаги 702-сонли қарори	Танлов асосида	
9	"Алишеробод" МФЙ "Уруғчилик маркази-3" кўчасининг 0,2 км қисмини таъмирлаш	2022 йил	0,128					93,415			1,865	0,000						ВМнинг 19.11.2021йилдаги 702-сонли қарори	Танлов асосида	
10	"Алишеробод" МФЙ "Уруғчилик маркази-4" кўчасининг 0,2 км қисмини таъмирлаш	2022 йил	0,050					43,400			0,867	0,000						ВМнинг 19.11.2021йилдаги 702-сонли қарори	Танлов асосида	
11	"Алишеробод" МФЙ "Уруғчилик маркази-5" кўчасининг 0,2 км қисмини таъмирлаш	2022 йил	0,055					35,336			0,706	0,000						ВМнинг 19.11.2021йилдаги 702-сонли қарори	Танлов асосида	
12	Миллий боғ кўчаси кўп қаватли уйлар олди ва орқа қисмлари жойлашган ички кўчалар	2022 йил	0,340					190,400			3,802	0,000						ВМнинг 19.11.2021йилдаги 702-сонли қарори	Танлов асосида	
13	Жўшқин кўчаси	2022 йил	0,075					42,000			0,839	0,000						ВМнинг 19.11.2021йилдаги 702-сонли қарори	Танлов асосида	
14	Зафар кўчаси	2022 йил	0,185					129,500			2,586	0,000						ВМнинг 19.11.2021йилдаги 702-сонли қарори	Танлов асосида	
4	Баркамол МФЙ жами;		1,531	0,000	0,000	0,000	0,000	1 170,400	0,000	0,000	23,382	0,000	0,000	0,000	0,000	0,000				
1	"Баркамол" МФЙ "Мўътабар" кўчасининг 1,2 км қисмини таъмирлаш	2022 йил	0,160					94,500			1,887	0,000						ВМнинг 19.11.2021йилдаги 702-сонли қарори	Танлов асосида	
2	"Баркамол" МФЙ "Камалак" кўчасининг 1,3 км қисмини таъмирлаш	2022 йил	0,330					208,460			4,163	0,000						ВМнинг 19.11.2021йилдаги 702-сонли қарори	Танлов асосида	
3	"Баркамол" МФЙ "Нурли Замин" кўчасининг 1,7 км қисмини таъмирлаш	2022 йил	0,780					661,500			13,220	0,000						ВМнинг 19.11.2021йилдаги 702-сонли қарори	Танлов асосида	

№	Объектлар номи ва манзили	Қурилиш ишларининг бошланиш ва тугалланиш йили	Лойиҳавий қуввати тегишли улчов бирликларда (км)	Шартноманинг умумий қиймати, шу жумладан буюртмачининг бошқа харажатлари	01.01.2022 йил ҳолатига қолдиқ қиймати, шу жумладан буюртмачининг харажатлари	01.01.2022 йил ҳолатига қайта ҳисоблашдан кейинги қолдиқ қиймати, шу жумладан буюртмачининг харажатлари	01.01.2022 йил ҳолатига қайта ҳисоблашдан кейинги қолдиқ қиймати, шу жумладан буюртмачининг харажатлари	2022 йил жами капитал қўйилмалар	Шу жумладан:				Асосий фондларни ишга туширилиши		2023 йил 1 январ ҳолатига ўтувчи объектлар бўйича қолдиқ қиймати	2023 йил 1 январ ҳолатига ўтувчи объектлар бўйича қолдиқ молиялаштириш	Лойиҳа экспертиза санаси ва рақами	Тендер савдолари баённомаси тасдиқланган санаси ва рақами	Лойиҳачи ташкилотлари
									Қурилиш-монтаж ишларининг умумий қиймати	Жижоз	Буюртмачининг бошқа харажатлари	шундан:	Қуввати (км)	қиймати					
1	2	3	4	5	6	7	8	9	10	11	12	13	14	15	16	17	18	19	20
4	"Баркамол" МФЙ "Лозазор" кўчасининг 0,4 км қисмини таъмирлаш	2022 йил	0,261					205,940			4,112	0,000						ВМнинг 19.11.2021йилдаги 702-сонли қарори	Танлов асосида
7	Геофизика МФЙ жами;		1,526	0,000	0,000	0,000	0,000	1 253,280	0,000	0,000	25,026	0,000	0,000	0,000	0,000				
1	"Геофизика" МФЙ "Геофизика" кўчасининг яққа тартибдаги уйлар жойлашган 0,4 км қисмини таъмирлаш	2022 йил	0,240					203,070			4,055	0,000						ВМнинг 19.11.2021йилдаги 702-сонли қарори	Танлов асосида
2	"Геофизика" МФЙ "Жаннатмакон" кўчасидаги кўп қаватли уйлар олдини таъмирлаш	2022 йил	0,187					99,932			1,995	0,000						ВМнинг 19.11.2021йилдаги 702-сонли қарори	Танлов асосида
3	"Геофизика" МФЙ "Ёғду" кўчасидаги кўп қаватли уйлар олдини таъмирлаш	2022 йил	0,051					87,444			1,745	0,000						ВМнинг 19.11.2021йилдаги 702-сонли қарори	Танлов асосида
4	"Геофизика" МФЙ "Хурмакон" кўчасидаги кўп қаватли уйлар олдини таъмирлаш	2022 йил	0,265					254,660			5,086	0,000						ВМнинг 19.11.2021йилдаги 702-сонли қарори	Танлов асосида
5	"Геофизика" МФЙ "Хислат" кўчасидаги кўп қаватли уйлар олдини таъмирлаш	2022 йил	0,042					30,380			0,606	0,000						ВМнинг 19.11.2021йилдаги 702-сонли қарори	Танлов асосида
6	"Геофизика" МФЙ "Зумрад" кўчасидаги кўп қаватли уйлар олдини таъмирлаш	2022 йил	0,455					318,850			6,367	0,000						ВМнинг 19.11.2021йилдаги 702-сонли қарори	Танлов асосида
7	"Геофизика" МФЙ "Нихол" кўчасидаги кўп қаватли уйлар олдини таъмирлаш	2022 йил	0,286					258,944			5,171	0,000						ВМнинг 19.11.2021йилдаги 702-сонли қарори	Танлов асосида
4	Тараққиёт МФЙ жами;		0,925	0,000	0,000	0,000	0,000	862,302	0,000	0,000	17,222	0,000	0,000	0,000	0,000				
1	"Тараққиёт" МФЙ "Фидойилар" кўчасининг 0,25 км қисмини таъмирлаш	2022 йил	0,177					97,230			1,941	0,000						ВМнинг 19.11.2021йилдаги 702-сонли қарори	Танлов асосида
2	"Тараққиёт" МФЙ "Мирзо Бобур" 3-тор кўчасининг 0,77 км қисмини таъмирлаш	2022 йил	0,408					418,572			8,361	0,000						ВМнинг 19.11.2021йилдаги 702-сонли қарори	Танлов асосида
3	"Тараққиёт" МФЙ "Туркистон" кўчасининг 0,15 км қисмини таъмирлаш	2022 йил	0,180					192,500			3,844	0,000						ВМнинг 19.11.2021йилдаги 702-сонли қарори	Танлов асосида
4	"Тараққиёт" МФЙ "Илк кадам" кўчасининг 0,25 км қисмини таъмирлаш	2022 йил	0,160					154,000			3,075	0,000						ВМнинг 19.11.2021йилдаги 702-сонли қарори	Танлов асосида

№	Объектлар номи ва манзили	Қурилиш ишларининг бошланиш ва тугалланиш йили	Лойиҳавий қуввати тегишли ўлчов бирликларда (км)	Шартноманинг умумий қиймати, шу жумладан буюртмачининг бошқа харажатлари	01.01.2022 йил ҳолатига қолдиқ қиймати, шу жумладан буюртмачининг харажатлари	01.01.2022 йил ҳолатига қайта ҳисоблашдан кейинги қолдиқ қиймати, шу жумладан буюртмачининг харажатлари	01.01.2022 йил ҳолатига қайта ҳисоблашдан кейинги қолдиқ қиймати, шу жумладан буюртмачининг харажатлари	2022 йил жами капитал қўйилмалар	Шу жумладан:				Асосий фондларни ишга туширилиши		2023 йил 1 январ ҳолатига ўтувчи объектлар бўйича қолдиқ қиймати	2023 йил 1 январ ҳолатига ўтувчи объектлар бўйича қолдиқ молиялаштириш	Лойиҳа экспертиза санаси ва рақами	Тендер савдолари байномаси тасдиқланган санаси ва рақами	Лойиҳачи ташкилотлари
									Қурилиш-монтаж ишларининг умумий қиймати	Жижоз	Буюртмачининг бошқа харажатлари	шундан:	Қуввати (км)	қиймати					
1	2	3	4	5	6	7	8	9	10	11	12	13	14	15	16	17	18	19	20
5	Мевазор МФЙ жами;		1,170	0,000	0,000	0,000	0,000	1 007,594	0,000	0,000	20,126	0,000	0,000	0,000	0,000	0,000			
1	"Мевазор" МФЙ "Узумзор" кўчасининг 1,13 км қисмини таъмирлаш	2022 йил	0,470					460,600			9,202	0,000						ВМнинг 19.11.2021йилдаги 702-сонли қарори	Танлов асосида
2	Геологлар тор кўчаси	2022 йил	0,350					269,500			5,382	0,000						ВМнинг 19.11.2021йилдаги 702-сонли қарори	Танлов асосида
3	Минг ўрик берк кўчаси	2022 йил	0,072					63,504			1,268	0,000						ВМнинг 19.11.2021йилдаги 702-сонли қарори	Танлов асосида
4	Узумзор тор кўчаси	2022 йил	0,185					155,400			3,103	0,000						ВМнинг 19.11.2021йилдаги 702-сонли қарори	Танлов асосида
5	Геологлар кўчаси	2022 йил	0,093					58,590			1,170	0,000						ВМнинг 19.11.2021йилдаги 702-сонли қарори	Танлов асосида
8	Дўстлик МФЙ жами;		1,490	0,000	0,000	0,000	0,000	975,590	0,000	0,000	19,484	0,000	0,000	0,000	0,000	0,000			
1	"Дўстлик" МФЙ "Асаларичи" кўчасининг 0,95 км қисмини таъмирлаш	2022 йил	0,335					211,050			4,215	0,000						ВМнинг 19.11.2021йилдаги 702-сонли қарори	Танлов асосида
2	"Дўстлик" МФЙ "Миллий бог" 1-берк кўчасининг 0,2 км қисмини таъмирлаш	2022 йил	0,102					64,260			1,283	0,000						ВМнинг 19.11.2021йилдаги 702-сонли қарори	Танлов асосида
3	"Дўстлик" МФЙ "Миллий бог" 2-берк кўчасининг 0,2 км қисмини таъмирлаш	2022 йил	0,065					81,900			1,636	0,000						ВМнинг 19.11.2021йилдаги 702-сонли қарори	Танлов асосида
4	"Дўстлик" МФЙ "Миллий бог" 3-тор кўчасининг 0,45 км қисмини таъмирлаш	2022 йил	0,045					18,900			0,377	0,000						ВМнинг 19.11.2021йилдаги 702-сонли қарори	Танлов асосида
5	"Дўстлик" МФЙ "Миллий бог" 5-тор кўчасининг 0,57 км қисмини таъмирлаш	2022 йил	0,215					90,300			1,803	0,000						ВМнинг 19.11.2021йилдаги 702-сонли қарори	Танлов асосида
6	"Дўстлик" МФЙ "Миллий бог" берк кўчасининг 0,21 км қисмини таъмирлаш	2022 йил	0,068					28,560			0,570	0,000						ВМнинг 19.11.2021йилдаги 702-сонли қарори	Танлов асосида
7	"Дўстлик" МФЙ "Янгиобод маркази" берк кўчасининг 0,53 км қисмини таъмирлаш (Янгиобод 3-4 берк)	2022 йил	0,170					69,020			1,378	0,000						ВМнинг 19.11.2021йилдаги 702-сонли қарори	Танлов асосида

№	Объектлар номи ва манзили	Қурилиш ишларининг бошланиш ва тугалланиш йили	Лойиҳавий қуввати тегишли улчов бирликларда (км)	Шартноманинг умумий қиймати, шу жумладан буюртмачининг бошқа харажатлари	01.01.2022 йил ҳолатига қолдиқ қиймати, шу жумладан буюртмачининг харажатлари	01.01.2022 йил ҳолатига қайта ҳисоблашдан кейинги қолдиқ қиймати, шу жумладан буюртмачининг харажатлари	01.01.2022 йил ҳолатига қайта ҳисоблашдан кейинги қолдиқ қиймати, шу жумладан буюртмачининг харажатлари	2022 йил жами капитал кўйилмалар	Шу жумладан:				Асосий фондларни ишга туширилиши		2023 йил 1 январ ҳолатига ўтувчи объектлар бўйича қолдиқ қиймати	2023 йил 1 январ ҳолатига ўтувчи объектлар бўйича қолдиқ молиялаштириш	Лойиҳа экспертиза санаси ва рақами	Тендер савдолари байномаси тасдиқланган санаси ва рақами	Лойиҳачи ташкилотлари	
									Қурилиш-монтаж ишларининг умумий қиймати	Жижоз	Буюртмачининг бошқа харажатлари	Буюртмачи харажатлари	шундан:	Қуввати (км)						қиймати
1	2	3	4	5	6	7	8	9	10	11	12	13	14	15	16	17	18	19	20	
8	"Дўстлик" МФЙ "Чавандоз" кўчасининг 0,5 км қисмини таъмирлаш	2022 йил	0,490					411,600			8,222	0,000						ВМнинг 19.11.2021йилдаги 702-сонли қарори	Танлов асосида	
10	Чингелди МФЙ		4,339	0,000	0,000	0,000	0,000	2 877,980	0,000	0,000	57,491	0,000	0,000	0,000	0,000	0,000				
1	"Чингелди" МФЙ "Миллий боғ" 7-тор кўчасининг 0,51 км қисмини таъмирлаш	2022 йил	0,142					79,520			1,588	0,000						ВМнинг 19.11.2021йилдаги 702-сонли қарори	Танлов асосида	
2	"Чингелди" МФЙ "Миллий боғ" 9-тор кўчасининг 1,1 км қисмини таъмирлаш	2022 йил	0,390					300,300			5,997	0,000						ВМнинг 19.11.2021йилдаги 702-сонли қарори	Танлов асосида	
3	"Чингелди" МФЙ "Махмуд Бехбудий" кўчасининг 2,0 км қисмини таъмирлаш	2022 йил	1,050					802,340			16,037	0,000						ВМнинг 19.11.2021йилдаги 702-сонли қарори	Танлов асосида	
4	"Чингелди" МФЙ "Булокбоши" кўчасининг 1,5 км қисмини таъмирлаш	2022 йил	0,453					348,880			6,967	0,000						ВМнинг 19.11.2021йилдаги 702-сонли қарори	Танлов асосида	
5	"Чингелди" МФЙ "Толариқ" кўчасининг 0,95 км қисмини таъмирлаш	2022 йил	1,024					573,440			11,458	0,000						ВМнинг 19.11.2021йилдаги 702-сонли қарори	Танлов асосида	
6	"Чингелди" МФЙ "Бегзод" кўчасининг 0,92 км қисмини таъмирлаш	2022 йил	0,434					303,800			6,067	0,000						ВМнинг 19.11.2021йилдаги 702-сонли қарори	Танлов асосида	
7	Табаррук 1-тор кўчаси	2022 йил	0,093					52,080			1,039	0,000						ВМнинг 19.11.2021йилдаги 702-сонли қарори	Танлов асосида	
8	Аранчи 1-2-3 тор кўчалари	2022 йил	0,466					256,760			5,127	0,000						ВМнинг 19.11.2021йилдаги 702-сонли қарори	Танлов асосида	
9	Бодомтепа 3-тор кўчаси	2022 йил	0,078					43,680			0,872	0,000						ВМнинг 19.11.2021йилдаги 702-сонли қарори	Танлов асосида	
10	Миллий боғ 10-тор кўчаси	2022 йил	0,209					117,180			2,339	0,000						ВМнинг 19.11.2021йилдаги 702-сонли қарори	Танлов асосида	
20	Гулбоғ МФЙ жами;		5,197	0,000	0,000	0,000	0,000	4 223,940	0,000	0,000	84,370	0,000	0,000	0,000	0,000	0,000				
1	"Гулбоғ" МФЙ "Шаббода" кўчасининг 1,1 км қисмини таъмирлаш	2022 йил	0,385					485,100			9,692	0,000						ВМнинг 19.11.2021йилдаги 702-сонли қарори	Танлов асосида	

№	Объектлар номи ва манзили	Қурилиш ишларининг бошланиш ва тугалланиш йили	Лойиҳавий қуввати тегишли улчов бирликларда (км)	Шартноманинг умумий қиймати, шу жумладан буюртмачининг бошқа харажатлари	01.01.2022 йил ҳолатига қолдиқ қиймати, шу жумладан буюртмачининг харажатлари	01.01.2022 йил ҳолатига қайта ҳисоблашдан кейинги қолдиқ қиймати, шу жумладан буюртмачининг харажатлари	01.01.2022 йил ҳолатига қайта ҳисоблашдан кейинги қолдиқ қиймати, шу жумладан буюртмачининг харажатлари	2022 йил жами капитал кўйилмалар	Шу жумладан:			Асосий фондларни ишга туширилиши		2023 йил 1 январ ҳолатига ўтувчи объектлар бўйича қолдиқ қиймати	2023 йил 1 январ ҳолатига ўтувчи объектлар бўйича қолдиқ молиялаштириш	Лойиҳа экспертиза санаси ва рақами	Тендер савдолари байномаси тасдиқланган санаси ва рақами	Лойиҳачи ташкилотлари	
									Қурилиш-монтаж ишларининг умумий қиймати	Жижоз	Буюртмачининг бошқа харажатлари	шундан:	Қуввати (км)						қиймати
												Буюртмачи харажатлари							
1	2	3	4	5	6	7	8	9	10	11	12	13	14	15	16	17	18	19	20
2	"Гулбоғ" МФЙ "Арчазор" кўчасининг 0,95 км қисмини таъмирлаш	2022 йил	0,928					781,200			15,614	0,000						ВМнинг 19.11.2021йилдаги 702-сонли қарори	Танлов асосида
3	"Гулбоғ" МФЙ "Арчазор" 1-берк кўчасининг 0,1 км қисмини таъмирлаш	2022 йил	0,076					53,200			1,062	0,000						ВМнинг 19.11.2021йилдаги 702-сонли қарори	Танлов асосида
4	"Гулбоғ" МФЙ "Октерак" 4-берк кўчасининг 0,13 км қисмини таъмирлаш	2022 йил	0,132					92,400			1,845	0,000						ВМнинг 19.11.2021йилдаги 702-сонли қарори	Танлов асосида
5	"Гулбоғ" МФЙ Мурувват 1-тор кўчасининг 0,2 км қисмини таъмирлаш	2022 йил	0,196					164,640			3,288	0,000						ВМнинг 19.11.2021йилдаги 702-сонли қарори	Танлов асосида
6	"Гулбоғ" МФЙ Мурувват 2-тор кўчасининг 0,21 км қисмини таъмирлаш	2022 йил	0,208					174,720			3,489	0,000						ВМнинг 19.11.2021йилдаги 702-сонли қарори	Танлов асосида
7	"Гулбоғ" МФЙ Мурувват 3-тор кўчасининг 0,23 км қисмини таъмирлаш	2022 йил	0,224					188,160			3,757	0,000						ВМнинг 19.11.2021йилдаги 702-сонли қарори	Танлов асосида
8	"Гулбоғ" МФЙ Мурувват 4-тор кўчасининг 0,25 км қисмини таъмирлаш	2022 йил	0,245					188,650			3,767	0,000						ВМнинг 19.11.2021йилдаги 702-сонли қарори	Танлов асосида
9	"Гулбоғ" МФЙ Мурувват 5-тор кўчасининг 0,25 км қисмини таъмирлаш	2022 йил	0,255					196,350			3,921	0,000						ВМнинг 19.11.2021йилдаги 702-сонли қарори	Танлов асосида
10	Мустақиллик кўчаси	2022 йил	0,178					124,600			2,488	0,000						ВМнинг 19.11.2021йилдаги 702-сонли қарори	Танлов асосида
11	Мустақиллик1-2-берк кўчалари	2022 йил	0,211					161,280			3,220	0,000						ВМнинг 19.11.2021йилдаги 702-сонли қарори	Танлов асосида
12	Сарбон кўчаси	2022 йил	0,096					80,640			1,611	0,000						ВМнинг 19.11.2021йилдаги 702-сонли қарори	Танлов асосида
13	Сарбон 1-тор кўчаси	2022 йил	0,145					81,200			1,622	0,000						ВМнинг 19.11.2021йилдаги 702-сонли қарори	Танлов асосида
14	Октерак кўчаси	2022 йил	0,520					434,560			8,681	0,000						ВМнинг 19.11.2021йилдаги 702-сонли қарори	Танлов асосида

№	Объектлар номи ва манзили	Қурилиш ишларининг бошланиш ва тугалланиш йили	Лойҳавий қуввати тегишли ўлчов бирликларда (кв)	Шартноманинг умумий қиймати, шу жумладан буюртмачининг бошқа харажатлари	01.01.2022 йил ҳолатига қолдиқ қиймати, шу жумладан буюртмачининг харажатлари	01.01.2022 йил ҳолатига қайта ҳисоблашдан кейинги қолдиқ қиймати, шу жумладан буюртмачининг харажатлари	01.01.2022 йил ҳолатига қайта ҳисоблашдан кейинги қолдиқ молиялаштириш, шу жумладан буюртмачининг харажатлари	2022 йил жами капитал кўйилмалар	Шу жумладан:				Асосий фондларни ишга туширилиши		2023 йил 1 январ ҳолатига ўтувчи объектлар буйича қолдиқ қиймати	2023 йил 1 январ ҳолатига ўтувчи объектлар буйича қолдиқ молиялаштириш	Лойиха экспертиза санаси ва рақами	Тендер савдолари байномаси тасдиқланган санаси ва рақами	Лойиҳачи ташкилотлари
									Қурилиш-монтаж ишларининг умумий қиймати	Жижоз	Буюртмачининг бошқа харажатлари	шундан:	Қуввати (кв)	қиймати					
1	2	3	4	5	6	7	8	9	10	11	12	13	14	15	16	17	18	19	20
15	Арчазор 1-тор кўчаси	2022 йил	0,336					279,020			5,572	0,000						ВМнинг 19.11.2021йилдаги 702-сонли қарори	Танлов асосида
16	Октерак 2-тор кўчаси	2022 йил	0,150					94,500			1,887	0,000						ВМнинг 19.11.2021йилдаги 702-сонли қарори	Танлов асосида
17	Октерак 3-тор кўчаси	2022 йил	0,140					107,800			2,153	0,000						ВМнинг 19.11.2021йилдаги 702-сонли қарори	Танлов асосида
18	Анхор кўчаси	2022 йил	0,290					267,540			5,342	0,000						ВМнинг 19.11.2021йилдаги 702-сонли қарори	Танлов асосида
19	Сарбон тор кўчаси	2022 йил	0,140					98,000			1,957	0,000						ВМнинг 19.11.2021йилдаги 702-сонли қарори	Танлов асосида
20	Соҳилбўйи кўчаси	2022 йил	0,342					170,380			3,402	0,000						ВМнинг 19.11.2021йилдаги 702-сонли қарори	Танлов асосида
4	Гулзор-1 МФЙ жами;		1,121	0,000	0,000	0,000	0,000	911,680	0,000	0,000	18,212	0,000	0,000	0,000	0,000	0,000			
1	"Гулзор-1" МФЙ Шаббода 4-тор кўчасининг 0,18 км қисмини таъмирлаш	2022 йил	0,182					127,400			2,544	0,000						ВМнинг 19.11.2021йилдаги 702-сонли қарори	Танлов асосида
2	"Гулзор-1" МФЙ Шаббода 6-тор кўчасининг 0,16 км қисмини таъмирлаш	2022 йил	0,191					160,440			3,204	0,000						ВМнинг 19.11.2021йилдаги 702-сонли қарори	Танлов асосида
3	"Гулзор-1" МФЙ Файз 5-тор кўчасининг 0,08 км қисмини таъмирлаш	2022 йил	0,090					100,800			2,013	0,000						ВМнинг 19.11.2021йилдаги 702-сонли қарори	Танлов асосида
4	Шаббода 1-2-5-ўтар кўчалари	2022 йил	0,658					523,040			10,451	0,000						ВМнинг 19.11.2021йилдаги 702-сонли қарори	Танлов асосида
5	Пастки юз МФЙ жами;		1,150	0,000	0,000	0,000	0,000	700,630	0,000	0,000	13,991	0,000	0,000	0,000	0,000	0,000			
1	"Пастки юз" МФЙ Бахт кўчасининг 0,1 км қисмини таъмирлаш	2022 йил	0,137					86,310			1,723	0,000						ВМнинг 19.11.2021йилдаги 702-сонли қарори	Танлов асосида
2	Боғишамол кўчаси	2022 йил	0,242					135,520			2,706	0,000						ВМнинг 19.11.2021йилдаги 702-сонли қарори	Танлов асосида

№	Объектлар номи ва манзили	Қурилиш ишларининг бошланиш ва тугалланиш йили	Лойиҳавий қуввати тегишли ўлчов бирликларида (кв)	Шартноманинг умумий қиймати, шу жумладан буюртмачининг бошқа харажатлари	01.01.2022 йил ҳолатига қолдиқ қиймати, шу жумладан буюртмачининг харажатлари	01.01.2022 йил ҳолатига қайта ҳисоблашдан кейинги қолдиқ қиймати, шу жумладан буюртмачининг харажатлари	01.01.2022 йил ҳолатига қайта ҳисоблашдан кейинги қолдиқ молиялаштириш, шу жумладан буюртмачининг харажатлари	2022 йил жами капитал кўйилмалар	Шу жумладан:				Асосий фондларни ишга туширилиши		2023 йил 1 январ ҳолатига ўтувчи объектлар бўйича қолдиқ қиймати	2023 йил 1 январ ҳолатига ўтувчи объектлар бўйича қолдиқ молиялаштириш	Лойиҳа экспертиза санаси ва рақами	Тендер савдолари байномаси тасдиқланган санаси ва рақами	Лойиҳачи ташкилотлари
									Қурилиш-монтаж ишларининг умумий қиймати	Жижоз	Буюртмачининг бошқа харажатлари	шундан:	Қуввати (кв)	қиймати					
1	2	3	4	5	6	7	8	9	10	11	12	13	14	15	16	17	18	19	20
3	Мархабо кўчаси	2022 йил	0,235					92,400			1,845	0,000						ВМнинг 19.11.2021йилдаги 702-сонли қарори	Танлов асосида
4	Эрматов берк кўчаси	2022 йил	0,370					266,000			5,312	0,000						ВМнинг 19.11.2021йилдаги 702-сонли қарори	Танлов асосида
5	Гулноз кўчаси	2022 йил	0,166					120,400			2,404	0,000						ВМнинг 19.11.2021йилдаги 702-сонли қарори	Танлов асосида
155	Сергели тумани		75,173	53 561,789	53 561,789	53 561,789	53 561,789	53 561,789	50 476,491	0,000	3 085,298	2 019,058	75,173	53 561,789	0,000	0,000			
16	<i>Нурафиюн МФЙ жами:</i>		5,101	3 772,772	3 772,772	3 772,772	3 772,772	3 772,772	3 550,960	0,000	221,812	142,040	5,101	3 772,772	0,000	0,000			
1	Кичик сой кўчаси	2022 йил	1,003	855,962	855,962	855,962	855,962	855,962	797,009		58,953	31,880	1,003	855,962			05.07.2022й № 49632	ВМнинг 19.11.2021йилдаги 702-сонли қарори	Танлов асосида
2	Кичик сой 1-тор кўчаси	2022 йил	0,119	69,829	69,829	69,829	69,829	69,829	65,140		4,689	2,606	0,119	69,829			13.07.2022 й № 50770	ВМнинг 19.11.2021йилдаги 702-сонли қарори	Танлов асосида
3	Кичик сой 3-тор кўчаси	2022 йил	0,161	87,227	87,227	87,227	87,227	87,227	82,214		5,013	3,289	0,161	87,227			05.07.2022 й № 49629	ВМнинг 19.11.2021йилдаги 702-сонли қарори	Танлов асосида
4	Кичик сой 4-тор кўчаси	2022 йил	0,194	124,931	124,931	124,931	124,931	124,931	117,151		7,780	4,686	0,194	124,931			22.06.2022 й № 47964	ВМнинг 19.11.2021йилдаги 702-сонли қарори	Танлов асосида
5	Кичик сой 5-тор кўчаси	2022 йил	0,191	142,972	142,972	142,972	142,972	142,972	133,898		9,074	5,356	0,191	142,972			05.07.2022 й № 49642	ВМнинг 19.11.2021йилдаги 702-сонли қарори	Танлов асосида
6	Кичик сой 6-тор кўчаси	2022 йил	0,129	92,855	92,855	92,855	92,855	92,855	87,119		5,736	3,485	0,129	92,855			05.07.2022 й № 49630	ВМнинг 19.11.2021йилдаги 702-сонли қарори	Танлов асосида
7	Кичик сой 7-тор кўчаси	2022 йил	0,129	73,405	73,405	73,405	73,405	73,405	70,007		3,398	2,800	0,129	73,405			13.07.2022 й № 50767	ВМнинг 19.11.2021йилдаги 702-сонли қарори	Танлов асосида
8	Кичик сой 8-тор кўчаси	2022 йил	0,092	63,330	63,330	63,330	63,330	63,330	59,895		3,435	2,396	0,092	63,330			22.06.2022 й № 47732	ВМнинг 19.11.2021йилдаги 702-сонли қарори	Танлов асосида
9	Кичик сой 9-тор кўчаси	2022 йил	0,077	51,231	51,231	51,231	51,231	51,231	48,853		2,378	1,954	0,077	51,231			30.06.2022 й № 49233	ВМнинг 19.11.2021йилдаги 702-сонли қарори	Танлов асосида

№	Объектлар номи ва манзили	Қурилиш ишларининг бошланиш ва тугалланиш йили	Лойҳавий қуввати тегишли ўлчов бирликларида (кв)	Шартноманинг умумий қиймати, шу жумладан буюртмачининг бошқа харажатлари	01.01.2022 йил ҳолатига қолдиқ қиймати, шу жумладан буюртмачининг харажатлари	01.01.2022 йил ҳолатига қайта ҳисоблашдан кейинги қолдиқ қиймати, шу жумладан буюртмачининг харажатлари	01.01.2022 йил ҳолатига қайта ҳисоблашдан кейинги қолдиқ қиймати, шу жумладан буюртмачининг харажатлари	2022 йил жами капитал кўйилмалар	Шу жумладан:				Асосий фондларни ишга туширилиши		2023 йил 1 январ ҳолатига ўтувчи объектлар бўйича қолдиқ қиймати	2023 йил 1 январ ҳолатига ўтувчи объектлар бўйича қолдиқ молиялаштириш	Лойҳа экспертиза санаси ва рақами	Тендер савдолари байномаси тасдиқланган санаси ва рақами	Лойиҳачи ташкилотлари	
									Қурилиш-монтаж ишларининг умумий қиймати	Жижоз	Буюртмачининг бошқа харажатлари	Буюртмачи харажатлари	шундан:	Қуввати (кв)						қиймати
1	2	3	4	5	6	7	8	9	10	11	12	13	14	15	16	17	18	19	20	
10	Кичик сой 10-тор кўчаси	2022 йил	0,050	27,203 1,723	27,203 1,723	27,203 1,723	27,203 1,723	27,203	25,480		1,723	1,019	0,050	27,203			30.06.2022 й № 49216	ВМнинг 19.11.2021йилдаги 702-сонли қарори	Танлов асосида	
11	Нурафшон 3-шоҳ кўчаси	2022 йил	0,223	220,446 12,153	220,446 12,153	220,446 12,153	220,446 12,153	220,446	208,293		12,153	8,332	0,223	220,446			22.06.2022 й № 47735	ВМнинг 19.11.2021йилдаги 702-сонли қарори	Танлов асосида	
12	Нурафшон кўчаси	2022 йил	0,470	253,702 15,435	253,702 15,435	253,702 15,435	253,702 15,435	253,702	238,267		15,435	9,531	0,470	253,702			30.06.2022й № 49205	ВМнинг 19.11.2021йилдаги 702-сонли қарори	Танлов асосида	
13	Нурафшон 1-берк кўчаси	2022 йил	0,400	236,774 14,391	236,774 14,391	236,774 14,391	236,774 14,391	236,774	222,383		14,391	8,895	0,400	236,774			22.06.2022 й № 47740	ВМнинг 19.11.2021йилдаги 702-сонли қарори	Танлов асосида	
14	Ғофурдиёр кўчаси	2022 йил	0,462	359,661 18,747	359,661 18,747	359,661 18,747	359,661 18,747	359,661	340,914		18,747	13,637	0,462	359,661			05.07.2022 й № 49635	ВМнинг 19.11.2021йилдаги 702-сонли қарори	Танлов асосида	
15	Нурафшон асосий кўчаси	2022 йил	0,448	345,111 23,013	345,111 23,013	345,111 23,013	345,111 23,013	345,111	322,098		23,013	12,884	0,448	345,111			05.07.2022 й № 49637	ВМнинг 19.11.2021йилдаги 702-сонли қарори	Танлов асосида	
16	Нурафшон 4-шоҳ кўчаси	2022 йил	0,953	768,133 35,894	768,133 35,894	768,133 35,894	768,133 35,894	768,133	732,239		35,894	29,290	0,953	768,133			05.07.2022 й № 49972	ВМнинг 19.11.2021йилдаги 702-сонли қарори	Танлов асосида	
24	Қорасув МФЙ жами:		6,744	5 130,480	5 130,480	5 130,480	5 130,480	5 130,480	4 829,624	0,000	300,856	193,185	6,744	5 130,480	0,000	0,000				
1	Дўстлик 2 асосий кўчаси	2022 йил	0,790	911,629 49,384	911,629 49,384	911,629 49,384	911,629 49,384	911,629	862,245		49,384	34,490	0,790	911,629			27.06.2022 й № 48711	ВМнинг 19.11.2021йилдаги 702-сонли қарори	Танлов асосида	
2	Дўстлик 2 1-тор кўчаси	2022 йил	0,161	50,551 3,160	50,551 3,160	50,551 3,160	50,551 3,160	50,551	47,391		3,160	1,896	0,161	50,551			30.06.2022 й № 49245	ВМнинг 19.11.2021йилдаги 702-сонли қарори	Танлов асосида	
3	Дўстлик 2 2-тор кўчаси	2022 йил	0,216	182,698 10,898	182,698 10,898	182,698 10,898	182,698 10,898	182,698	171,800		10,898	6,872	0,216	182,698			27.06.2022 й № 48751	ВМнинг 19.11.2021йилдаги 702-сонли қарори	Танлов асосида	
4	Дўстлик 2 3-тор кўчаси	2022 йил	0,199	128,280 7,643	128,280 7,643	128,280 7,643	128,280 7,643	128,280	120,637		7,643	4,825	0,199	128,280			27.06.2022 й № 48750	ВМнинг 19.11.2021йилдаги 702-сонли қарори	Танлов асосида	
5	Дўстлик 2 4-тор кўчаси	2022 йил	0,202	156,456 9,303	156,456 9,303	156,456 9,303	156,456 9,303	156,456	147,153		9,303	5,886	0,202	156,456			22.06.2022 й № 47713	ВМнинг 19.11.2021йилдаги 702-сонли қарори	Танлов асосида	

№	Объектлар номи ва манзили	Қурилиш ишларининг бошланиш ва тугалланиш йили	Лойҳавий қуввати тегишли ўлчов бирликларида (кв)	Шартноманинг умумий қиймати, шу жумладан буюртмачининг бошқа харажатлари	01.01.2022 йил ҳолатига қолдиқ қиймати, шу жумладан буюртмачининг харажатлари	01.01.2022 йил ҳолатига қайта ҳисоблашдан кейинги қолдиқ қиймати, шу жумладан буюртмачининг харажатлари	01.01.2022 йил ҳолатига қайта ҳисоблашдан кейинги қолдиқ қиймати, шу жумладан буюртмачининг харажатлари	2022 йил жами капитал кўйилмалар	Шу жумладан:				Асосий фондларни ишга туширилиши		2023 йил 1 январ ҳолатига ўтувчи объектлар бўйича қолдиқ қиймати	2023 йил 1 январ ҳолатига ўтувчи объектлар бўйича қолдиқ молиялаштириш	Лойҳа экспертиза санаси ва рақами	Тендер савдолари баённомаси тасдиқланган санаси ва рақами	Лойиҳачи ташкилотлари	
									Қурилиш-монтаж ишларининг умумий қиймати	Жижоз	Буюртмачининг бошқа харажатлари	Буюртмачи харажатлари	шундан:	Қуввати (кв)						қиймати
1	2	3	4	5	6	7	8	9	10	11	12	13	14	15	16	17	18	19	20	
6	Дўстлик 2 5-тор кўчаси	2022 йил	0,283	180,539 10,237	180,539 10,237	180,539 10,237	180,539 10,237	180,539	170,302		10,237	6,812	0,283	180,539			27.06.2022 й № 48748	ВМнинг 19.11.2021йилдаги 702-сонли қарори	Танлов асосида	
7	Дўстлик 2 6-тор кўчаси	2022 йил	0,199	118,927 7,311	118,927 7,311	118,927 7,311	118,927 7,311	118,927	111,616		7,311	4,465	0,199	118,927			27.06.2022 й № 48737	ВМнинг 19.11.2021йилдаги 702-сонли қарори	Танлов асосида	
8	Дўстлик 2 7-тор кўчаси	2022 йил	0,215	157,148 8,982	157,148 8,982	157,148 8,982	157,148 8,982	157,148	148,166		8,982	5,927	0,215	157,148			27.06.2022 й № 48735	ВМнинг 19.11.2021йилдаги 702-сонли қарори	Танлов асосида	
9	Дўстлик 2 8-тор кўчаси	2022 йил	0,199	137,216 8,573	137,216 8,573	137,216 8,573	137,216 8,573	137,216	128,643		8,573	5,146	0,199	137,216			27.06.2022 й № 48733	ВМнинг 19.11.2021йилдаги 702-сонли қарори	Танлов асосида	
10	Дўстлик 2 9-тор кўчаси	2022 йил	0,215	167,136 10,062	167,136 10,062	167,136 10,062	167,136 10,062	167,136	157,074		10,062	6,283	0,215	167,136			27.06.2022 й № 48732	ВМнинг 19.11.2021йилдаги 702-сонли қарори	Танлов асосида	
11	Дўстлик 2 10-тор кўчаси	2022 йил	0,192	153,798 9,074	153,798 9,074	153,798 9,074	153,798 9,074	153,798	144,724		9,074	5,789	0,192	153,798			27.06.2022 й № 48726	ВМнинг 19.11.2021йилдаги 702-сонли қарори	Танлов асосида	
12	Дўстлик 2 11-тор кўчаси	2022 йил	0,192	146,192 8,759	146,192 8,759	146,192 8,759	146,192 8,759	146,192	137,433		8,759	5,497	0,192	146,192			27.06.2022 й № 48721	ВМнинг 19.11.2021йилдаги 702-сонли қарори	Танлов асосида	
13	Дўстлик 1 1-тор кўчаси	2022 йил	0,382	209,271 15,865	209,271 15,865	209,271 15,865	209,271 15,865	209,271	193,406		15,865	7,736	0,382	209,271			22.06.2022 й № 47729	ВМнинг 19.11.2021йилдаги 702-сонли қарори	Танлов асосида	
14	Янги турмуш 1-тор кўчаси	2022 йил	0,191	333,834 14,093	333,834 14,093	333,834 14,093	333,834 14,093	333,834	319,741		14,093	12,790	0,191	333,834			13.07.2022 й № 50710	ВМнинг 19.11.2021йилдаги 702-сонли қарори	Танлов асосида	
15	Янги турмуш 2-тор кўчаси	2022 йил	0,256	143,254 9,294	143,254 9,294	143,254 9,294	143,254 9,294	143,254	133,960		9,294	5,358	0,256	143,254			13.07.2022 й № 50701	ВМнинг 19.11.2021йилдаги 702-сонли қарори	Танлов асосида	
16	Янги турмуш 3-тор кўчаси	2022 йил	0,400	183,047 11,392	183,047 11,392	183,047 11,392	183,047 11,392	183,047	171,655		11,392	6,866	0,400	183,047			13.07.2022 й № 50674	ВМнинг 19.11.2021йилдаги 702-сонли қарори	Танлов асосида	
17	Янги турмуш 4-тор кўчаси	2022 йил	0,323	218,851 14,735	218,851 14,735	218,851 14,735	218,851 14,735	218,851	204,116		14,735	8,165	0,323	218,851			27.06.2022 й № 48703	ВМнинг 19.11.2021йилдаги 702-сонли қарори	Танлов асосида	
18	Янги турмуш 5-тор кўчаси	2022 йил	0,463	456,325 23,889	456,325 23,889	456,325 23,889	456,325 23,889	456,325	432,436		23,889	17,297	0,463	456,325			13.07.2022 й № 50796	ВМнинг 19.11.2021йилдаги 702-сонли қарори	Танлов асосида	

№	Объектлар номи ва манзили	Қурилиш ишларининг бошланиш ва тугалланиш йили	Лойикавий қуввати тегишли улчов бирликларда (км)	Шартноманинг умумий қиймати, шу жумладан буюртмачининг бошқа харажатлари	01.01.2022 йил ҳолатига қолдиқ қиймати, шу жумладан буюртмачининг харажатлари	01.01.2022 йил ҳолатига қайта ҳисоблашдан кейинги қолдиқ қиймати, шу жумладан буюртмачининг харажатлари	01.01.2022 йил ҳолатига қайта ҳисоблашдан кейинги қолдиқ қиймати, шу жумладан буюртмачининг харажатлари	2022 йил жами капитал кўйилмалар	Шу жумладан:				Асосий фондларни ишга туширилиши		2023 йил 1 январ ҳолатига ўтувчи объектлар бўйича қолдиқ қиймати	2023 йил 1 январ ҳолатига ўтувчи объектлар бўйича қолдиқ молиялаштириш	Лойика экспертиза санаси ва рақами	Тендер савдолари байномаси тасдиқланган санаси ва рақами	Лойиҳачи ташкилотлари	
									Қурилиш-монтаж ишларининг умумий қиймати	Жижоз	Буюртмачининг бошқа харажатлари	Буюртмачи харажатлари	шундан:	Қуввати (км)						қиймати
1	2	3	4	5	6	7	8	9	10	11	12	13	14	15	16	17	18	19	20	
19	Янги турмуш 6-тор кўчаси	2022 йил	0,348	212,683 13,671	212,683 13,671	212,683 13,671	212,683 13,671	212,683	199,012		13,671	7,960	0,348	212,683			27.06.2022 й № 48622	ВМнинг 19.11.2021йилдаги 702-сонли қарори	Танлов асосида	
20	Дўстлик-2 12-тор кўчаси	2022 йил	0,190	158,480 9,670	158,480 9,670	158,480 9,670	158,480 9,670	158,480	148,810		9,670	5,952	0,190	158,480			13.07.2022 й № 50738	ВМнинг 19.11.2021йилдаги 702-сонли қарори	Танлов асосида	
21	Дўстлик-2 13-тор кўчаси	2022 йил	0,186	132,797 8,193	132,797 8,193	132,797 8,193	132,797 8,193	132,797	124,604		8,193	4,984	0,186	132,797			13.07.2022 й № 50726	ВМнинг 19.11.2021йилдаги 702-сонли қарори	Танлов асосида	
22	Дўстлик-2 14-тор кўчаси	2022 йил	0,194	174,399 10,358	174,399 10,358	174,399 10,358	174,399 10,358	174,399	164,041		10,358	6,562	0,194	174,399			13.07.2022 й № 50718	ВМнинг 19.11.2021йилдаги 702-сонли қарори	Танлов асосида	
23	Нурлихаёт-2 кўчаси	2022 йил	0,600	341,173 21,432	341,173 21,432	341,173 21,432	341,173 21,432	341,173	319,741		21,432	12,790	0,600	341,173			13.07.2022 й № 50736	ВМнинг 19.11.2021йилдаги 702-сонли қарори	Танлов асосида	
24	Дўстлик-1 2-тор кўчаси	2022 йил	0,148	75,796 4,878	75,796 4,878	75,796 4,878	75,796 4,878	75,796	70,918		4,878	2,837	0,148	75,796			13.07.2022 й № 50730	ВМнинг 19.11.2021йилдаги 702-сонли қарори	Танлов асосида	
22	Хонобод МФЙ		9,894	6 830,480	6 830,480	6 830,480	6 830,480	6 830,480	6 432,794	0,000	397,686	257,312	9,894	6 830,480	0,000	0,000				
1	Беруний 2-берк 1-муюлиш кўчаси	2022 йил	0,072	51,940 2,978	51,940 2,978	51,940 2,978	51,940 2,978	51,940	48,962		2,978	1,958	0,072	51,940			22.06.2022 й № 47940	ВМнинг 19.11.2021йилдаги 702-сонли қарори	Танлов асосида	
2	Беруний 3-берк кўчаси	2022 йил	0,625	450,979 27,200	450,979 27,200	450,979 27,200	450,979 27,200	450,979	423,779		27,200	16,951	0,625	450,979			22.06.2022 й № 47957	ВМнинг 19.11.2021йилдаги 702-сонли қарори	Танлов асосида	
3	Беруний 3-берк 1-муюлиш кўчаси	2022 йил	0,292	233,876 12,850	233,876 12,850	233,876 12,850	233,876 12,850	233,876	221,026		12,850	8,841	0,292	233,876			30.06.2022 й № 48765	ВМнинг 19.11.2021йилдаги 702-сонли қарори	Танлов асосида	
4	Беруний 3-берк 2-муюлиш кўчаси	2022 йил	0,194	140,111 8,803	140,111 8,803	140,111 8,803	140,111 8,803	140,111	131,308		8,803	5,252	0,194	140,111			22.06.2022 й № 47953	ВМнинг 19.11.2021йилдаги 702-сонли қарори	Танлов асосида	
5	Беруний 1-тор кўчаси	2022 йил	0,916	649,504 39,143	649,504 39,143	649,504 39,143	649,504 39,143	649,504	610,361		39,143	24,414	0,916	649,504			28.06.2022 й № 48800	ВМнинг 19.11.2021йилдаги 702-сонли қарори	Танлов асосида	
6	Беруний 4-берк 1-муюлиш кўчаси	2022 йил	0,343	261,556 13,063	261,556 13,063	261,556 13,063	261,556 13,063	261,556	248,493		13,063	9,940	0,343	261,556			27.06.2022 й № 48764	ВМнинг 19.11.2021йилдаги 702-сонли қарори	Танлов асосида	

№	Объектлар номи ва манзили	Қурилиш ишларининг бошланиш ва тугалланиш йили	Лойҳавий қуввати тегишли улчов бирликларда (кв)	Шартноманинг умумий қиймати, шу жумладан буюртмачининг бошқа харажатлари	01.01.2022 йил ҳолатига қолдиқ қиймати, шу жумладан буюртмачининг харажатлари	01.01.2022 йил ҳолатига қайта ҳисоблашдан кейинги қолдиқ қиймати, шу жумладан буюртмачининг харажатлари	01.01.2022 йил ҳолатига қайта ҳисоблашдан кейинги қолдиқ қиймати, шу жумладан буюртмачининг харажатлари	2022 йил жами капитал кўйилмалар	Шу жумладан:				Асосий фондларни ишга туширилиши		2023 йил 1 январ ҳолатига ўтувчи объектлар бўйича қолдиқ қиймати	2023 йил 1 январ ҳолатига ўтувчи объектлар бўйича қолдиқ молиялаштириш	Лойҳа экспертиза санаси ва рақами	Тендер савдолари баённомаси тасдиқланган санаси ва рақами	Лойиҳачи ташкилотлари
									Қурилиш-монтаж ишларининг умумий қиймати	Жижоз	Буюртмачининг бошқа харажатлари	шундан:	Қуввати (кв)	қиймати					
1	2	3	4	5	6	7	8	9	10	11	12	13	14	15	16	17	18	19	20
7	Беруний 1-тор 2-берк кўчаси	2022 йил	0,086	55,471 3,529	55,471 3,529	55,471 3,529	55,471 3,529	55,471	51,942		3,529	2,078	0,086	55,471			30.06.2022 й № 49200	ВМнинг 19.11.2021йилдаги 702-сонли қарори	Танлов асосида
8	Беруний 1-тор 3-берк кўчаси	2022 йил	0,086	67,731 4,009	67,731 4,009	67,731 4,009	67,731 4,009	67,731	63,722		4,009	2,549	0,086	67,731			228.06.2022 й № 48830	ВМнинг 19.11.2021йилдаги 702-сонли қарори	Танлов асосида
9	Беруний 1-тор 4-берк кўчаси	2022 йил	0,229	175,163 10,547	175,163 10,547	175,163 10,547	175,163 10,547	175,163	164,616		10,547	6,585	0,229	175,163			27.06.2022 й № 48767	ВМнинг 19.11.2021йилдаги 702-сонли қарори	Танлов асосида
10	Беруний 2-тор 3-берк кўчаси	2022 йил	0,185	107,238 6,611	107,238 6,611	107,238 6,611	107,238 6,611	107,238	100,627		6,611	4,025	0,185	107,238			30.06.2022 й № 49193	ВМнинг 19.11.2021йилдаги 702-сонли қарори	Танлов асосида
11	Беруний 2-тор 7-берк кўчаси	2022 йил	0,445	364,730 20,351	364,730 20,351	364,730 20,351	364,730 20,351	364,730	344,379		20,351	13,775	0,445	364,730			27.06.2022 й № 48766	ВМнинг 19.11.2021йилдаги 702-сонли қарори	Танлов асосида
12	Беруний 2-тор 8-берк кўчаси	2022 йил	0,265	171,487 9,411	171,487 9,411	171,487 9,411	171,487 9,411	171,487	162,076		9,411	6,483	0,265	171,487			22.06.2022 й № 47939	ВМнинг 19.11.2021йилдаги 702-сонли қарори	Танлов асосида
13	Беруний 3-тор кўчаси	2022 йил	0,924	678,549 33,931	678,549 33,931	678,549 33,931	678,549 33,931	678,549	644,618		33,931	25,785	0,924	678,549			28.06.2022 й № 48785	ВМнинг 19.11.2021йилдаги 702-сонли қарори	Танлов асосида
14	Беруний 4-тор 3-берк кўчаси	2022 йил	0,119	77,205 5,104	77,205 5,104	77,205 5,104	77,205 5,104	77,205	72,101		5,104	2,884	0,119	77,205			22.06.2022 й № 47929	ВМнинг 19.11.2021йилдаги 702-сонли қарори	Танлов асосида
15	Беруний 4-тор 4-берк кўчаси	2022 йил	0,290	232,173 13,120	232,173 13,120	232,173 13,120	232,173 13,120	232,173	219,053		13,120	8,762	0,290	232,173			22.06.2022 й № 47937	ВМнинг 19.11.2021йилдаги 702-сонли қарори	Танлов асосида
16	Беруний 4-тор 6-берк кўчаси	2022 йил	0,664	509,302 27,083	509,302 27,083	509,302 27,083	509,302 27,083	509,302	482,219		27,083	19,289	0,664	509,302			28.06.2022 й № 48791	ВМнинг 19.11.2021йилдаги 702-сонли қарори	Танлов асосида
17	Беруний 5-тор кўчаси	2022 йил	0,790	606,749 36,121	606,749 36,121	606,749 36,121	606,749 36,121	606,749	570,628		36,121	22,825	0,790	606,749			28.06.2022 й № 48781	ВМнинг 19.11.2021йилдаги 702-сонли қарори	Танлов асосида
18	Кичик хонобод 1-тор кўчаси	2022 йил	0,270	183,893 10,116	183,893 10,116	183,893 10,116	183,893 10,116	183,893	173,777		10,116	6,951	0,270	183,893			22.06.2022 й № 47944	ВМнинг 19.11.2021йилдаги 702-сонли қарори	Танлов асосида
19	Кичик хонобод 2-тор 3-берк кўчаси	2022 йил	0,680	402,535 24,163	402,535 24,163	402,535 24,163	402,535 24,163	402,535	378,372		24,163	15,135	0,680	402,535			30.06.2022 й № 48779	ВМнинг 19.11.2021йилдаги 702-сонли қарори	Танлов асосида

№	Объектлар номи ва манзили	Қурилиш ишларининг бошланиш ва тугаллини йили	Лойҳавий қуввати тегишли улчов бирликларда (кв)	Шартноманинг умумий қиймати, шу жумладан буюртмачининг бошқа харажатлари	01.01.2022 йил ҳолатига қолдиқ қиймати, шу жумладан буюртмачининг харажатлари	01.01.2022 йил ҳолатига қайта ҳисоблашдан кейинги қолдиқ қиймати, шу жумладан буюртмачининг харажатлари	01.01.2022 йил ҳолатига қайта ҳисоблашдан кейинги қолдиқ қиймати, шу жумладан буюртмачининг харажатлари	2022 йил жами капитал кўйилмалар	Шу жумладан:				Асосий фондларни ишга туширилиши		2023 йил 1 январ ҳолатига ўтувчи объектлар бўйича қолдиқ қиймати	2023 йил 1 январ ҳолатига ўтувчи объектлар бўйича қолдиқ молиялаштириш	Лойҳа экспертиза санаси ва рақами	Тендер савдолари байномаси тасдиқланган санаси ва рақами	Лойиҳачи ташкилотлари
									Қурилиш-монтаж ишларининг умумий қиймати	Жижоз	Буюртмачининг бошқа харажатлари	шундан:	Қуввати (кв)	қиймати					
1	2	3	4	5	6	7	8	9	10	11	12	13	14	15	16	17	18	19	20
20	Ҳонобод 2-тор кўчаси	2022 йил	1,749	1 017,033 63,766	1 017,033 63,766	1 017,033 63,766	1 017,033 63,766	1 017,033	953,267		63,766	38,131	1,749	1 017,033			27.06.2022 й № 48761	ВМнинг 19.11.2021йилдаги 702-сонли қарори	Танлов асосида
21	Ҳонобод 2-тор 1-берк кўчаси	2022 йил	0,398	227,871 14,974	227,871 14,974	227,871 14,974	227,871 14,974	227,871	212,897		14,974	8,516	0,398	227,871			28.06.2022 й № 48812	ВМнинг 19.11.2021йилдаги 702-сонли қарори	Танлов асосида
22	Ҳонобод 2-тор 2-берк кўчаси	2022 йил	0,272	165,384 10,813	165,384 10,813	165,384 10,813	165,384 10,813	165,384	154,571		10,813	6,183	0,272	165,384			28.06.2022 й № 48807	ВМнинг 19.11.2021йилдаги 702-сонли қарори	Танлов асосида
5	Ҳонободтепа МФЙ жами:		8,779	5 313,073	5 313,073	5 313,073	5 313,073	5 313,073	5 017,440	0,000	295,633	200,698	8,779	5 313,073	0,000	0,000			
1	Ҳонободтепа 1-тор кўчаси	2022 йил	1,172	659,737 32,645	659,737 32,645	659,737 32,645	659,737 32,645	659,737	627,092		32,645	25,084	1,172	659,737			27.06.2022 й № 48760	ВМнинг 19.11.2021йилдаги 702-сонли қарори	Танлов асосида
2	Ҳонободтепа 2-тор кўчаси	2022 йил	2,333	1 452,907 75,962	1 452,907 75,962	1 452,907 75,962	1 452,907 75,962	1 452,907	1 376,945		75,962	55,078	2,333	1 452,907			27.06.2022 й № 48756	ВМнинг 19.11.2021йилдаги 702-сонли қарори	Танлов асосида
3	Ҳонободтепа 3-тор кўчаси	2022 йил	2,580	1 582,593 99,090	1 582,593 99,090	1 582,593 99,090	1 582,593 99,090	1 582,593	1 483,503		99,090	59,340	2,580	1 582,593			27.06.2022 й № 48754	ВМнинг 19.11.2021йилдаги 702-сонли қарори	Танлов асосида
4	Ҳонободтепа 4-тор кўчаси	2022 йил	1,872	1 156,683 63,486	1 156,683 63,486	1 156,683 63,486	1 156,683 63,486	1 156,683	1 093,197		63,486	43,728	1,872	1 156,683			27.06.2022 й № 48753	ВМнинг 19.11.2021йилдаги 702-сонли қарори	Танлов асосида
5	Ҳонободтепа 2-тор 2-берк кўчаси	2022 йил	0,822	461,153 24,450	461,153 24,450	461,153 24,450	461,153 24,450	461,153	436,703		24,450	17,468	0,822	461,153			27.06.2022 й № 48755	ВМнинг 19.11.2021йилдаги 702-сонли қарори	Танлов асосида
13	Сохибкор МФЙ		3,987	2 452,144	2 452,144	2 452,144	2 452,144	2 452,144	2 321,425	0,000	130,719	92,857	3,987	2 452,144	0,000	0,000			
1	Сохибкор кўчаси	2022 йил	0,346	238,380 18,953	238,380 18,953	238,380 18,953	238,380 18,953	238,380	219,427		18,953	8,777	0,346	238,380			30.06.2022 й № 49055	ВМнинг 19.11.2021йилдаги 702-сонли қарори	Танлов асосида
2	Барака дон кўчаси	2022 йил	0,284	222,070 13,466	222,070 13,466	222,070 13,466	222,070 13,466	222,070	208,604		13,466	8,344	0,284	222,070			30.06.2022 й № 49062	ВМнинг 19.11.2021йилдаги 702-сонли қарори	Танлов асосида
3	Муканна 1-тор кўчаси	2022 йил	0,252	158,580 8,507	158,580 8,507	158,580 8,507	158,580 8,507	158,580	150,073		8,507	6,003	0,252	158,580			30.06.2022 й № 49061	ВМнинг 19.11.2021йилдаги 702-сонли қарори	Танлов асосида
4	Муканна 2-тор кўчаси	2022 йил	0,309	180,664 10,564	180,664 10,564	180,664 10,564	180,664 10,564	180,664	170,100		10,564	6,804	0,309	180,664			30.06.2022 й № 49059	ВМнинг 19.11.2021йилдаги 702-сонли қарори	Танлов асосида

№	Объектлар номи ва манзили	Қурилиш ишларининг бошланиш ва тугалланиш йили	Лойҳавий қуввати тегишли улчов бирликларда (км)	Шартноманинг умумий қиймати, шу жумладан буюртмачининг бошқа харажатлари	01.01.2022 йил ҳолатига қолдиқ қиймати, шу жумладан буюртмачининг харажатлари	01.01.2022 йил ҳолатига қайта ҳисоблашдан кейинги қолдиқ қиймати, шу жумладан буюртмачининг харажатлари	01.01.2022 йил ҳолатига қайта ҳисоблашдан кейинги қолдиқ молиялаштириш, шу жумладан буюртмачининг харажатлари	2022 йил жами капитал кўйилмалар	Шу жумладан:				Асосий фондларни ишга туширилиши		2023 йил 1 январ ҳолатига ўтувчи объектлар бўйича қолдиқ қиймати	2023 йил 1 январ ҳолатига ўтувчи объектлар бўйича қолдиқ молиялаштириш	Лойҳа экспертиза санаси ва рақами	Тендер савдолари байномаси тасдиқланган санаси ва рақами	Лойиҳачи ташкилотлари
									Қурилиш-монтаж ишларининг умумий қиймати	Жижоз	Буюртмачининг бошқа харажатлари	шундан:	Қуввати (км)	қиймати					
1	2	3	4	5	6	7	8	9	10	11	12	13	14	15	16	17	18	19	20
5	Муқанна 3-тор кўчаси	2022 йил	0,290	205,401 11,973	205,401 11,973	205,401 11,973	205,401 11,973	205,401	193,428		11,973	7,737	0,290	205,401			30.06.2022 й № 49053	ВМнинг 19.11.2021йилдаги 702-сонли қарори	Танлов асосида
6	Сохибқор 1-берк кўчаси	2022 йил	0,091	54,970 2,948	54,970 2,948	54,970 2,948	54,970 2,948	54,970	52,022		2,948	2,081	0,091	54,970			30.06.2022 й № 49074	ВМнинг 19.11.2021йилдаги 702-сонли қарори	Танлов асосида
7	Сохибқор 2-берк кўчаси	2022 йил	0,100	58,111 3,202	58,111 3,202	58,111 3,202	58,111 3,202	58,111	54,909		3,202	2,196	0,100	58,111			30.06.2022 й № 49072	ВМнинг 19.11.2021йилдаги 702-сонли қарори	Танлов асосида
8	Сохибқор 3-берк кўчаси	2022 йил	0,116	65,061 3,793	65,061 3,793	65,061 3,793	65,061 3,793	65,061	61,268		3,793	2,451	0,116	65,061			30.06.2022 й № 49070	ВМнинг 19.11.2021йилдаги 702-сонли қарори	Танлов асосида
9	Сохибқор 4-берк кўчаси	2022 йил	0,110	84,147 3,452	84,147 3,452	84,147 3,452	84,147 3,452	84,147	80,695		3,452	3,228	0,110	84,147			13.07.2022 й № 50765	ВМнинг 19.11.2021йилдаги 702-сонли қарори	Танлов асосида
10	Сохибқор 5-берк кўчаси	2022 йил	0,042	27,797 1,499	27,797 1,499	27,797 1,499	27,797 1,499	27,797	26,298		1,499	1,052	0,042	27,797			30.06.2022 й № 49291	ВМнинг 19.11.2021йилдаги 702-сонли қарори	Танлов асосида
11	Сохибқор 6-берк кўчаси	2022 йил	0,188	117,276 5,412	117,276 5,412	117,276 5,412	117,276 5,412	117,276	111,864		5,412	4,475	0,188	117,276			30.06.2022 й № 49066	ВМнинг 19.11.2021йилдаги 702-сонли қарори	Танлов асосида
12	Эшонбулок кўчаси	2022 йил	0,916	440,171 22,145	440,171 22,145	440,171 22,145	440,171 22,145	440,171	418,026		22,145	16,721	0,916	440,171			30.06.2022 й № 49058	ВМнинг 19.11.2021йилдаги 702-сонли қарори	Танлов асосида
13	Эшонбулок 1-берк кўчаси	2022 йил	0,943	599,516 24,805	599,516 24,805	599,516 24,805	599,516 24,805	599,516	574,711		24,805	22,988	0,943	599,516			30.06.2022 й № 49051	ВМнинг 19.11.2021йилдаги 702-сонли қарори	Танлов асосида
14	Истиқдол МФЙ		6,414	4 362,327	4 362,327	4 362,327	4 362,327	4 362,327	4 111,528	0,000	250,799	164,461	6,414	4 362,327	0,000	0,000			
1	Буюк авлод 1-берк кўчаси	2022 йил	0,273	156,191 9,894	156,191 9,894	156,191 9,894	156,191 9,894	156,191	146,297		9,894	5,852	0,273	156,191			30.06.2022 й № 48846	ВМнинг 19.11.2021йилдаги 702-сонли қарори	Танлов асосида
2	Буюк авлод 3-берк кўчаси	2022 йил	0,065	74,965 4,039	74,965 4,039	74,965 4,039	74,965 4,039	74,965	70,926		4,039	2,837	0,065	74,965			28.06.2022 й № 48851	ВМнинг 19.11.2021йилдаги 702-сонли қарори	Танлов асосида
3	Буюк авлод 4-берк кўчаси	2022 йил	0,102	94,777 4,358	94,777 4,358	94,777 4,358	94,777 4,358	94,777	90,419		4,358	3,617	0,102	94,777			17.06.2022 й №Ф 46856	ВМнинг 19.11.2021йилдаги 702-сонли қарори	Танлов асосида

№	Объектлар номи ва манзили	Қурилиш ишларининг бошланиш ва тугалланиш йили	Лойҳавий қуввати тегишли улчов бирликларда (кв)	Шартноманинг умумий қиймати, шу жумладан буюртмачининг бошқа харажатлари	01.01.2022 йил ҳолатига қолдиқ қиймати, шу жумладан буюртмачининг харажатлари	01.01.2022 йил ҳолатига қайта ҳисоблашдан кейинги қолдиқ қиймати, шу жумладан буюртмачининг харажатлари	01.01.2022 йил ҳолатига қайта ҳисоблашдан кейинги қолдиқ молиялаштириш, шу жумладан буюртмачининг харажатлари	2022 йил жами капитал кўйилмалар	Шу жумладан:				Асосий фондларни ишга туширилиши		2023 йил 1 январ ҳолатига ўтувчи объектлар бўйича қолдиқ қиймати	2023 йил 1 январ ҳолатига ўтувчи объектлар бўйича қолдиқ молиялаштириш	Лойҳа экспертиза санаси ва рақами	Тендер савдолари баённомаси тасдиқланган санаси ва рақами	Лойиҳачи ташкилотлари
									Қурилиш-монтаж ишларининг умумий қиймати	Жижоз	Буюртмачининг бошқа харажатлари	шундан:	Қуввати (кв)	қиймати					
1	2	3	4	5	6	7	8	9	10	11	12	13	14	15	16	17	18	19	20
4	Буюк авлод 3-шоҳ кўчаси	2022 йил	0,072	36,317 2,418	36,317 2,418	36,317 2,418	36,317 2,418	36,317	33,899		2,418	1,356	0,072	36,317			17.06.2022 й № 46798	ВМнинг 19.11.2021йилдаги 702-сонли қарори	Танлов асосида
5	Буюк авлод 2-тор кўчаси	2022 йил	0,470	295,491 18,100	295,491 18,100	295,491 18,100	295,491 18,100	295,491	277,391		18,100	11,096	0,470	295,491			28.06.2022 й № 48854	ВМнинг 19.11.2021йилдаги 702-сонли қарори	Танлов асосида
6	Буюк авлод 4-берк кўчаси	2022 йил	0,102	73,334 5,482	73,334 5,482	73,334 5,482	73,334 5,482	73,334	67,852		5,482	2,714	0,102	73,334			28.06.2022 й № 48836	ВМнинг 19.11.2021йилдаги 702-сонли қарори	Танлов асосида
7	Буюк авлод 5-берк кўчаси	2022 йил	0,390	256,490 18,746	256,490 18,746	256,490 18,746	256,490 18,746	256,490	237,744		18,746	9,510	0,390	256,490			22.06.2022 й № 47927	ВМнинг 19.11.2021йилдаги 702-сонли қарори	Танлов асосида
8	Миришкор кўчаси	2022 йил	0,628	434,346 24,794	434,346 24,794	434,346 24,794	434,346 24,794	434,346	409,552		24,794	16,382	0,628	434,346			22.06.2022 й № 47918	ВМнинг 19.11.2021йилдаги 702-сонли қарори	Танлов асосида
9	Буюк авлод II 1-кўчаси	2022 йил	0,322	292,361 16,228	292,361 16,228	292,361 16,228	292,361 16,228	292,361	276,133		16,228	11,045	0,322	292,361			28.06.2022 й № 48834	ВМнинг 19.11.2021йилдаги 702-сонли қарори	Танлов асосида
10	Буюк авлод II 2-кўчаси	2022 йил	0,322	270,010 16,181	270,010 16,181	270,010 16,181	270,010 16,181	270,010	253,829		16,181	10,153	0,322	270,010			28.06.2022 й № 48843	ВМнинг 19.11.2021йилдаги 702-сонли қарори	Танлов асосида
11	Буюк авлод II 3-кўчаси	2022 йил	0,320	272,921 16,217	272,921 16,217	272,921 16,217	272,921 16,217	272,921	256,704		16,217	10,268	0,320	272,921			28.06.2022 й № 48849	ВМнинг 19.11.2021йилдаги 702-сонли қарори	Танлов асосида
12	Буюк авлод II 4-кўчаси	2022 йил	0,308	250,922 15,760	250,922 15,760	250,922 15,760	250,922 15,760	250,922	235,162		15,760	9,406	0,308	250,922			30.06.2022 й № 48835	ВМнинг 19.11.2021йилдаги 702-сонли қарори	Танлов асосида
13	Буюк авлод II 5-кўчаси	2022 йил	0,723	359,987 28,433	359,987 28,433	359,987 28,433	359,987 28,433	359,987	331,554		28,433	13,262	0,723	359,987			28.06.2022 й № 48850	ВМнинг 19.11.2021йилдаги 702-сонли қарори	Танлов асосида
14	Буюк авлод II 6-кўчаси	2022 йил	2,317	1 494,215 70,149	1 494,215 70,149	1 494,215 70,149	1 494,215 70,149	1 494,215	1 424,066		70,149	56,963	2,317	1 494,215			28.06.2022 й № 48832	ВМнинг 19.11.2021йилдаги 702-сонли қарори	Танлов асосида
12	Номданак МФЙ		7,601	5 371,828	5 371,828	5 371,828	5 371,828	5 371,828	5 071,096	0,000	300,732	202,842	7,601	5 371,828	0,000	0,000			
1	Файзли 5-тор кўчаси	2022 йил	0,708	564,644 31,257	564,644 31,257	564,644 31,257	564,644 31,257	564,644	533,387		31,257	21,335	0,708	564,644			05.07.2022 й № 49624	ВМнинг 19.11.2021йилдаги 702-сонли қарори	Танлов асосида

№	Объектлар номи ва манзили	Қурилиш ишларининг бошланиш ва тугалланиш йили	Лойҳавий қуввати тегишли улчов бирликларда (кв)	Шартноманинг умумий қиймати, шу жумладан буюртмачининг бошқа харажатлари	01.01.2022 йил ҳолатига қолдиқ қиймати, шу жумладан буюртмачининг харажатлари	01.01.2022 йил ҳолатига қайта ҳисоблашдан кейинги қолдиқ қиймати, шу жумладан буюртмачининг харажатлари	01.01.2022 йил ҳолатига қайта ҳисоблашдан кейинги қолдиқ молиялаштириш, шу жумладан буюртмачининг харажатлари	2022 йил жами капитал кўйилмалар	Шу жумладан:				Асосий фондларни ишга туширилиши		2023 йил 1 январ ҳолатига ўтувчи объектлар бўйича қолдиқ қиймати	2023 йил 1 январ ҳолатига ўтувчи объектлар бўйича қолдиқ молиялаштириш	Лойҳа экспертиза санаси ва рақами	Тендер савдолари баённомаси тасдиқланган санаси ва рақами	Лойиҳачи ташкилотлари
									Қурилиш-монтаж ишларининг умумий қиймати	Жижоз	Буюртмачининг бошқа харажатлари	шундан:	Қуввати (кв)	қиймати					
1	2	3	4	5	6	7	8	9	10	11	12	13	14	15	16	17	18	19	20
2	Файзли 6-тор кўчаси	2022 йил	0,486	401,384 25,907	401,384 25,907	401,384 25,907	401,384 25,907	401,384	375,477		25,907	15,019	0,486	401,384			05.07.2022 й № 49618	ВМнинг 19.11.2021йилдаги 702-сонли қарори	Танлов асосида
3	Файзли 7-тор кўчаси	2022 йил	0,742	624,981 34,075	624,981 34,075	624,981 34,075	624,981 34,075	624,981	590,906		34,075	23,636	0,742	624,981			05.07.2022 й № 49617	ВМнинг 19.11.2021йилдаги 702-сонли қарори	Танлов асосида
4	Файзли 8-тор кўчаси	2022 йил	0,445	266,312 17,453	266,312 17,453	266,312 17,453	266,312 17,453	266,312	248,859		17,453	9,954	0,445	266,312			17.06.2022 й № 46984	ВМнинг 19.11.2021йилдаги 702-сонли қарори	Танлов асосида
5	Файзли 5-тор кўчасидаги берк кўчалар	2022 йил	0,860	763,125 45,417	763,125 45,417	763,125 45,417	763,125 45,417	763,125	717,708		45,417	28,708	0,860	763,125			05.07.2022 й № 49621	ВМнинг 19.11.2021йилдаги 702-сонли қарори	Танлов асосида
6	Файзли кириш кўчаси	2022 йил	0,778	551,668 27,041	551,668 27,041	551,668 27,041	551,668 27,041	551,668	524,627		27,041	20,985	0,778	551,668			05.07.2022 й № 49615	ВМнинг 19.11.2021йилдаги 702-сонли қарори	Танлов асосида
7	Файзли чиқиш кўчаси	2022 йил	1,017	656,833 30,602	656,833 30,602	656,833 30,602	656,833 30,602	656,833	626,231		30,602	25,049	1,017	656,833			05.07.2022 й № 49613	ВМнинг 19.11.2021йилдаги 702-сонли қарори	Танлов асосида
8	Файзли 5-тор ва 8-тор кўчаларини туташтирувчи кўчаси	2022 йил	0,661	492,323 22,597	492,323 22,597	492,323 22,597	492,323 22,597	492,323	469,726		22,597	18,789	0,661	492,323			05.07.2022 й № 49627	ВМнинг 19.11.2021йилдаги 702-сонли қарори	Танлов асосида
9	Номданак 4-тор кўчаси	2022 йил	0,757	431,308 27,836	431,308 27,836	431,308 27,836	431,308 27,836	431,308	403,472		27,836	16,139	0,757	431,308			13.07.2022 й № 50646	ВМнинг 19.11.2021йилдаги 702-сонли қарори	Танлов асосида
10	Номданак 3-тор кўчаси	2022 йил	0,691	314,014 20,035	314,014 20,035	314,014 20,035	314,014 20,035	314,014	293,979		20,035	11,759	0,691	314,014			13.07.2022 й № 50648	ВМнинг 19.11.2021йилдаги 702-сонли қарори	Танлов асосида
11	Файзли асосий кўчаси	2022 йил	0,406	269,076 16,180	269,076 16,180	269,076 16,180	269,076 16,180	269,076	252,896		16,180	10,116	0,406	269,076			22.06.2022 й № 47742	ВМнинг 19.11.2021йилдаги 702-сонли қарори	Танлов асосида
12	Номданак асосий кўчаси	2022 йил	0,050	36,160 2,332	36,160 2,332	36,160 2,332	36,160 2,332	36,160	33,828		2,332	1,353	0,050	36,160			13.07.2022 й № 50644	ВМнинг 19.11.2021йилдаги 702-сонли қарори	Танлов асосида
13	Қушбеги МФЙ		7,180	4 971,674	4 971,674	4 971,674	4 971,674	4 971,674	4 670,015	0,000	301,659	186,799	7,180	4 971,674	0,000	0,000			
1	Хонобод 4-тор кўчаси	2022 йил	0,272	268,734 15,672	268,734 15,672	268,734 15,672	268,734 15,672	268,734	253,062		15,672	10,122	0,272	268,734			30.06.2022 й № 49114	ВМнинг 19.11.2021йилдаги 702-сонли қарори	Танлов асосида

№	Объектлар номи ва манзили	Қурилиш ишларининг бошланиш ва тугалланиш йили	Лойиҳавий қуввати тегишли улчов бирликларда (кв)	Шартноманинг умумий қиймати, шу жумладан буюртмачининг бошқа харажатлари	01.01.2022 йил ҳолатига қолдиқ қиймати, шу жумладан буюртмачининг харажатлари	01.01.2022 йил ҳолатига қайта ҳисоблашдан кейинги қолдиқ қиймати, шу жумладан буюртмачининг харажатлари	01.01.2022 йил ҳолатига қайта ҳисоблашдан кейинги қолдиқ қиймати, шу жумладан буюртмачининг харажатлари	2022 йил жами капитал кўйилмалар	Шу жумладан:				Асосий фондларни ишга туширилиши		2023 йил 1 январ ҳолатига ўтувчи объектлар бўйича қолдиқ қиймати	2023 йил 1 январ ҳолатига ўтувчи объектлар бўйича қолдиқ молиялаштириш	Лойиҳа экспертиза санаси ва рақами	Тендер савдолари баённомаси тасдиқланган санаси ва рақами	Лойиҳачи ташкилотлари
									Қурилиш-монтаж ишларининг умумий қиймати	Жижоз	Буюртмачининг бошқа харажатлари	шундан:	Қуввати (кв)	қиймати					
1	2	3	4	5	6	7	8	9	10	11	12	13	14	15	16	17	18	19	20
2	Шодлик кўчаси	2022 йил	0,507	443,914 29,664	443,914 29,664	443,914 29,664	443,914 29,664	443,914	414,250		29,664	16,570	0,507	443,914			30.06.2022 й № 49102	ВМнинг 19.11.2021йилдаги 702-сонли қарори	Танлов асосида
3	Охунбобоев 1-берк кўчаси	2022 йил	0,530	335,740 20,178	335,740 20,178	335,740 20,178	335,740 20,178	335,740	315,562		20,178	12,622	0,530	335,740			30.06.2022 й № 49118	ВМнинг 19.11.2021йилдаги 702-сонли қарори	Танлов асосида
4	Охунбобоев кўчаси	2022 йил	0,441	331,316 22,280	331,316 22,280	331,316 22,280	331,316 22,280	331,316	309,036		22,280	12,361	0,441	331,316			01.07.2022 й № 49119	ВМнинг 19.11.2021йилдаги 702-сонли қарори	Танлов асосида
5	Табаррук кўчаси	2022 йил	1,481	1 126,970 64,710	1 126,970 64,710	1 126,970 64,710	1 126,970 64,710	1 126,970	1 062,260		64,710	42,490	1,481	1 126,970			30.06.2022 й № 49131	ВМнинг 19.11.2021йилдаги 702-сонли қарори	Танлов асосида
6	Хонобод 6-берк кўчаси	2022 йил	0,265	157,842 9,839	157,842 9,839	157,842 9,839	157,842 9,839	157,842	148,003		9,839	5,920	0,265	157,842			30.06.2022 й № 49139	ВМнинг 19.11.2021йилдаги 702-сонли қарори	Танлов асосида
7	Хонобод 7-берк кўчаси	2022 йил	0,728	580,598 30,985	580,598 30,985	580,598 30,985	580,598 30,985	580,598	549,613		30,985	21,985	0,728	580,598			30.06.2022 й № 49160	ВМнинг 19.11.2021йилдаги 702-сонли қарори	Танлов асосида
8	Хонобод 8-берк кўчаси	2022 йил	0,901	527,554 32,445	527,554 32,445	527,554 32,445	527,554 32,445	527,554	495,109		32,445	19,804	0,901	527,554			30.06.2022 й № 49170	ВМнинг 19.11.2021йилдаги 702-сонли қарори	Танлов асосида
9	3-Соҳил кўчаси	2022 йил	0,309	169,809 10,149	169,809 10,149	169,809 10,149	169,809 10,149	169,809	159,660		10,149	6,386	0,309	169,809			30.06.2022 й № 49171	ВМнинг 19.11.2021йилдаги 702-сонли қарори	Танлов асосида
10	Тавалло кўчаси	2022 йил	0,663	662,959 39,137	662,959 39,137	662,959 39,137	662,959 39,137	662,959	623,822		39,137	24,953	0,663	662,959			30.06.2022 й № 49099	ВМнинг 19.11.2021йилдаги 702-сонли қарори	Танлов асосида
11	Мустақиллик 2-тор кўчаси	2022 йил	0,155	91,801 5,707	91,801 5,707	91,801 5,707	91,801 5,707	91,801	86,094		5,707	3,444	0,155	91,801			13.07.2022 й № 50660	ВМнинг 19.11.2021йилдаги 702-сонли қарори	Танлов асосида
12	Хонооод 5-берк кўчаси	2022 йил	0,503	128,944 11,773	128,944 11,773	128,944 11,773	128,944 11,773	128,944	117,171		11,773	4,687	0,503	128,944			12.07.2022 й № 50656	ВМнинг 19.11.2021йилдаги 702-сонли қарори	Танлов асосида
13	Ёшлик кўчаси	2022 йил	0,425	145,493 9,120	145,493 9,120	145,493 9,120	145,493 9,120	145,493	136,373		9,120	5,455	0,425	145,493			13.07.2022 й № 50670	ВМнинг 19.11.2021йилдаги 702-сонли қарори	Танлов асосида

№	Объектлар номи ва манзили	Қурилиш ишларининг бошланиш ва тугалланиш йили	Лойиҳавий қуввати тегишли ўлчов бирликларида (км)	Шартноманинг умумий қиймати, шу жумладан буюртмачининг бошқа харажатлари	01.01.2022 йил ҳолатига қолдиқ қиймати, шу жумладан буюртмачининг харажатлари	01.01.2022 йил ҳолатига қайта ҳисоблашдан кейинги қолдиқ қиймати, шу жумладан буюртмачининг харажатлари	01.01.2022 йил ҳолатига қайта ҳисоблашдан кейинги қолдиқ қиймати, шу жумладан буюртмачининг харажатлари	2022 йил жами капитал кўйилмалар	Шу жумладан:				Асосий фондларни ишга туширилиши		2023 йил 1 январ ҳолатига ўтувчи объектлар бўйича қолдиқ қиймати	2023 йил 1 январ ҳолатига ўтувчи объектлар бўйича қолдиқ молиялаштириш	Лойиҳа экспертиза санаси ва рақами	Тендер савдолари байномаси тасдиқланган санаси ва рақами	Лойиҳачи ташкилотлари
									Қурилиш-монтаж ишларининг умумий қиймати	Жижоз	Буюртмачининг бошқа харажатлари	шундан:	Қуввати (км)	қиймати					
1	2	3	4	5	6	7	8	9	10	11	12	13	14	15	16	17	18	19	20
17	Файзли МФЙ		5,132	3 446,996	3 446,996	3 446,996	3 446,996	3 446,996	3 245,341	0,000	201,655	129,814	5,132	3 446,996	0,000	0,000			
1	Янги ҳаёт 1-берк кўчаси	2022 йил	0,305	310,110 17,369	310,110 17,369	310,110 17,369	310,110 17,369	310,110	292,741		17,369	11,710	0,305	310,110			21.06.2022 й №47830	ВМнинг 19.11.2021йилдаги 702-сонли қарори	Танлов асосида
2	Янги ҳаёт 2-берк кўчаси	2022 йил	0,449	271,618 18,326	271,618 18,326	271,618 18,326	271,618 18,326	271,618	253,292		18,326	10,132	0,449	271,618			13.07.2022 й № 50623	ВМнинг 19.11.2021йилдаги 702-сонли қарори	Танлов асосида
3	Янги ҳаёт 3-берк кўчаси	2022 йил	0,331	208,450 14,571	208,450 14,571	208,450 14,571	208,450 14,571	208,450	193,879		14,571	7,755	0,331	208,450			30.06.2022 й № 49177	ВМнинг 19.11.2021йилдаги 702-сонли қарори	Танлов асосида
4	Обод кўчаси	2022 йил	0,676	452,183 24,595	452,183 24,595	452,183 24,595	452,183 24,595	452,183	427,588		24,595	17,104	0,676	452,183			30.06.2022 й № 49037	ВМнинг 19.11.2021йилдаги 702-сонли қарори	Танлов асосида
5	Обод-1 кўчаси	2022 йил	0,696	519,375 30,999	519,375 30,999	519,375 30,999	519,375 30,999	519,375	488,376		30,999	19,535	0,696	519,375			30.06.2022 й № 49050	ВМнинг 19.11.2021йилдаги 702-сонли қарори	Танлов асосида
6	Обод-2 кўчаси	2022 йил	0,240	167,328 10,016	167,328 10,016	167,328 10,016	167,328 10,016	167,328	157,312		10,016	6,292	0,240	167,328			30.06.2022 й № 49048	ВМнинг 19.11.2021йилдаги 702-сонли қарори	Танлов асосида
7	Обод-3 кўчаси	2022 йил	0,716	336,042 17,034	336,042 17,034	336,042 17,034	336,042 17,034	336,042	319,008		17,034	12,760	0,716	336,042			30.06.2022 й № 49041	ВМнинг 19.11.2021йилдаги 702-сонли қарори	Танлов асосида
8	Обод-4 кўчаси	2022 йил	0,402	299,137 17,231	299,137 17,231	299,137 17,231	299,137 17,231	299,137	281,906		17,231	11,276	0,402	299,137			30.06.2022 й № 49039	ВМнинг 19.11.2021йилдаги 702-сонли қарори	Танлов асосида
9	Обод-3 7 тор кўчаси	2022 йил	0,226	131,427 6,829	131,427 6,829	131,427 6,829	131,427 6,829	131,427	124,598		6,829	4,984	0,226	131,427			30.06.2022 й № 49045	ВМнинг 19.11.2021йилдаги 702-сонли қарори	Танлов асосида
10	Янги ҳаёт 3-берк 1-тор кўчаси	2022 йил	0,181	94,900 5,102	94,900 5,102	94,900 5,102	94,900 5,102	94,900	89,798		5,102	3,592	0,181	94,900			30.06.2022 й № 49028	ВМнинг 19.11.2021йилдаги 702-сонли қарори	Танлов асосида
11	Обод-2 2-тор кўчаси	2022 йил	0,077	47,663 2,881	47,663 2,881	47,663 2,881	47,663 2,881	47,663	44,782		2,881	1,791	0,077	47,663			30.06.2022й № 49049	ВМнинг 19.11.2021йилдаги 702-сонли қарори	Танлов асосида
12	Обод-3 1-тор кўчаси	2022 йил	0,028	23,835 3,127	23,835 3,127	23,835 3,127	23,835 3,127	23,835	20,708		3,127	0,828	0,028	23,835			30.06.2022й № 49047	ВМнинг 19.11.2021йилдаги 702-сонли қарори	Танлов асосида

№	Объектлар номи ва манзили	Қурилиш ишларининг бошланиш ва тугалланиш йили	Лойҳавий қуввати тегишли улчов бирликларда (км)	Шартноманинг умумий қиймати, шу жумладан буюртмачининг бошқа харажатлари	01.01.2022 йил ҳолатига қолдиқ қиймати, шу жумладан буюртмачининг харажатлари	01.01.2022 йил ҳолатига қайта ҳисоблашдан кейинги қолдиқ қиймати, шу жумладан буюртмачининг харажатлари	01.01.2022 йил ҳолатига қайта ҳисоблашдан кейинги қолдиқ молиялаштириш, шу жумладан буюртмачининг харажатлари	2022 йил жами капитал кўйилмалар	Шу жумладан:				Асосий фондларни ишга туширилиши		2023 йил 1 январ ҳолатига ўтувчи объектлар бўйича қолдиқ қиймати	2023 йил 1 январ ҳолатига ўтувчи объектлар бўйича қолдиқ молиялаштириш	Лойҳа экспертиза санаси ва рақами	Тендер савдолари байъномаси тасдиқланган санаси ва рақами	Лойиҳачи ташкилотлари
									Қурилиш-монтаж ишларининг умумий қиймати	Жижоз	Буюртмачининг бошқа харажатлари	шундан:	Қуввати (км)	қиймати					
1	2	3	4	5	6	7	8	9	10	11	12	13	14	15	16	17	18	19	20
13	Обод-3 2-тор кўчаси	2022 йил	0,139	105,664 6,275	105,664 6,275	105,664 6,275	105,664 6,275	105,664	99,389		6,275	3,976	0,139	105,664			30.06.2022й № 49046	ВМнинг 19.11.2021йилдаги 702-сонли қарори	Танлов асосида
14	Обод-3 4-тор кўчаси	2022 йил	0,107	74,021 4,688	74,021 4,688	74,021 4,688	74,021 4,688	74,021	69,333		4,688	2,773	0,107	74,021			30.06.2022й № 49178	ВМнинг 19.11.2021йилдаги 702-сонли қарори	Танлов асосида
15	Обод-3 6-тор кўчаси	2022 йил	0,165	98,703 6,007	98,703 6,007	98,703 6,007	98,703 6,007	98,703	92,696		6,007	3,708	0,165	98,703			21.06.2022 й № 47827	ВМнинг 19.11.2021йилдаги 702-сонли қарори	Танлов асосида
16	Обод-3 8 тор кўчаси	2022 йил	0,165	89,588 5,220	89,588 5,220	89,588 5,220	89,588 5,220	89,588	84,368		5,220	3,375	0,165	89,588			13.07.2022 й № 49202	ВМнинг 19.11.2021йилдаги 702-сонли қарори	Танлов асосида
17	Янги хаёт 3-тор кўчаси (2-берк дала томон)	2022 йил	0,229	216,952 11,385	216,952 11,385	216,952 11,385	216,952 11,385	216,952	205,567		11,385	8,223	0,229	216,952			22.06.2022 й № 47872	ВМнинг 19.11.2021йилдаги 702-сонли қарори	Танлов асосида
7	Жалойир МФЙ		5,815	4 347,363	4 347,363	4 347,363	4 347,363	4 347,363	4 075,454	0,000	271,909	163,018	5,815	4 347,363	0,000	0,000			
1	Файз кўчаси	2022 йил	0,594	783,729 39,132	783,729 39,132	783,729 39,132	783,729 39,132	783,729	744,597		39,132	29,784	0,594	783,729			22.06.2022 й № 47668	ВМнинг 19.11.2021йилдаги 702-сонли қарори	Танлов асосида
2	Файз 1-тор кўчаси	2022 йил	0,320	248,424 14,716	248,424 14,716	248,424 14,716	248,424 14,716	248,424	233,708		14,716	9,348	0,320	248,424			05.07.2022 й № 49256	ВМнинг 19.11.2021йилдаги 702-сонли қарори	Танлов асосида
3	Янги хаёт кўчаси	2022 йил	1,510	996,989 65,644	996,989 65,644	996,989 65,644	996,989 65,644	996,989	931,345		65,644	37,254	1,510	996,989			22.06.2022 й № 47961	ВМнинг 19.11.2021йилдаги 702-сонли қарори	Танлов асосида
4	Тотувлик,Файз1-2 тор,Илгор 3-4 тор кучалари	2022 йил	1,757	1 148,091 70,721	1 148,091 70,721	1 148,091 70,721	1 148,091 70,721	1 148,091	1 077,370		70,721	43,095	1,757	1 148,091			22.06.2022 й № 47703	ВМнинг 19.11.2021йилдаги 702-сонли қарори	Танлов асосида
5	Илгор 1-тор кўчалари	2022 йил	0,240	242,404 23,542	242,404 23,542	242,404 23,542	242,404 23,542	242,404	218,862		23,542	8,754	0,240	242,404			22.06.2022й № 47677	ВМнинг 19.11.2021йилдаги 702-сонли қарори	Танлов асосида
6	1-Дилкаш кўчаси	2022 йил	0,752	537,289 28,382	537,289 28,382	537,289 28,382	537,289 28,382	537,289	508,907		28,382	20,356	0,752	537,289			22.06.2022 й № 47708	ВМнинг 19.11.2021йилдаги 702-сонли қарори	Танлов асосида
7	Илгор 5-тор кўчаси	2022 йил	0,642	390,437 29,772	390,437 29,772	390,437 29,772	390,437 29,772	390,437	360,665		29,772	14,427	0,642	390,437			22.06.2022 й № 47685	ВМнинг 19.11.2021йилдаги 702-сонли қарори	Танлов асосида

№	Объектлар номи ва манзили	Қурилиш ишларининг бошланиш ва тугалланиш йили	Лойҳавий қуввати тегишли улчов бирликларда (кв)	Шартноманинг умумий қиймати, шу жумладан буюртмачининг бошқа харажатлари	01.01.2022 йил ҳолатига қолдиқ қиймати, шу жумладан буюртмачининг харажатлари	01.01.2022 йил ҳолатига қайта ҳисоблашдан кейинги қолдиқ қиймати, шу жумладан буюртмачининг харажатлари	01.01.2022 йил ҳолатига қайта ҳисоблашдан кейинги қолдиқ қиймати, шу жумладан буюртмачининг харажатлари	2022 йил жами капитал кўйилмалар	Шу жумладан:				Асосий фондларни ишга туширилиши		2023 йил 1 январ ҳолатига ўтувчи объектлар бўйича қолдиқ қиймати	2023 йил 1 январ ҳолатига ўтувчи объектлар бўйича қолдиқ молиялаштириш	Лойҳа экспертиза санаси ва рақами	Тендер савдолари баённомаси тасдиқланган санаси ва рақами	Лойиҳачи ташкилотлари
									Қурилиш-монтаж ишларининг умумий қиймати	Жижоз	Буюртмачининг бошқа харажатлари	шундан:	Қуввати (кв)	қиймати					
1	2	3	4	5	6	7	8	9	10	11	12	13	14	15	16	17	18	19	20
12	Белариқ МФЙ		8,526	7 562,652	7 562,652	7 562,652	7 562,652	7 562,652	7 150,814	0,000	411,838	286,032	8,526	7 562,652	0,000	0,000			
1	Мохичехра 2-берк кўчаси	2022 йил	0,218	134,322 8,016	134,322 8,016	134,322 8,016	134,322 8,016	134,322	126,306		8,016	5,052	0,218	134,322			13.07.2022 й № 50772	ВМнинг 19.11.2021йилдаги 702-сонли қарори	Танлов асосида
2	Узумзор 3-4-5-6 берк кўчалари	2022 йил	0,605	400,575 22,391	400,575 22,391	400,575 22,391	400,575 22,391	400,575	378,184		22,391	15,127	0,605	400,575			05.07.2022 й № 49536	ВМнинг 19.11.2021йилдаги 702-сонли қарори	Танлов асосида
3	Навнихол 5-тор кўчаси	2022 йил	1,558	1 332,395 53,759	1 332,395 53,759	1 332,395 53,759	1 332,395 53,759	1 332,395	1 278,636		53,759	51,145	1,558	1 332,395			05.07.2022 й № 49940	ВМнинг 19.11.2021йилдаги 702-сонли қарори	Танлов асосида
4	Навнихол 4-тор кўчаси	2022 йил	0,193	110,968 6,862	110,968 6,862	110,968 6,862	110,968 6,862	110,968	104,106		6,862	4,164	0,193	110,968			21.06.2022 й № 47809	ВМнинг 19.11.2021йилдаги 702-сонли қарори	Танлов асосида
5	Навнихол 11-тор кўчаси	2022 йил	0,193	1 009,668 41,428	1 009,668 41,428	1 009,668 41,428	1 009,668 41,428	1 009,668	968,240		41,428	38,730	0,193	1 009,668			05.07.2022 й № 49261	ВМнинг 19.11.2021йилдаги 702-сонли қарори	Танлов асосида
6	Навнихол 1-берк кўчаси	2022 йил	0,067	139,628 6,271	139,628 6,271	139,628 6,271	139,628 6,271	139,628	133,357		6,271	5,334	0,067	139,628			05.07.2022 й № 49257	ВМнинг 19.11.2021йилдаги 702-сонли қарори	Танлов асосида
7	Навнихол 2-берк кўчаси	2022 йил	0,255	92,598 6,989	92,598 6,989	92,598 6,989	92,598 6,989	92,598	85,609		6,989	3,424	0,255	92,598			21.06.2022 й № 47813	ВМнинг 19.11.2021йилдаги 702-сонли қарори	Танлов асосида
8	Шодлик кўчаси	2022 йил	1,887	1 510,381 92,624	1 510,381 92,624	1 510,381 92,624	1 510,381 92,624	1 510,381	1 417,757		92,624	56,710	1,887	1 510,381			05.07.2022 й № 49544	ВМнинг 19.11.2021йилдаги 702-сонли қарори	Танлов асосида
9	Ёшлик кўчаси	2022 йил	1,024	764,206 45,052	764,206 45,052	764,206 45,052	764,206 45,052	764,206	719,154		45,052	28,766	1,024	764,206			05.07.2022 й № 49545	ВМнинг 19.11.2021йилдаги 702-сонли қарори	Танлов асосида
10	А.Навоий кўчаси	2022 йил	1,419	1 190,264 81,661	1 190,264 81,661	1 190,264 81,661	1 190,264 81,661	1 190,264	1 108,603		81,661	44,344	1,419	1 190,264			05.07.2022 й № 49975	ВМнинг 19.11.2021йилдаги 702-сонли қарори	Танлов асосида
11	Узумзор 16-берк кўчаси	2022 йил	0,137	119,148 7,161	119,148 7,161	119,148 7,161	119,148 7,161	119,148	111,987		7,161	4,480	0,137	119,148			21.06.2022 й № 47821	ВМнинг 19.11.2021йилдаги 702-сонли қарори	Танлов асосида
12	Белариқ кўчаси	2022 йил	0,970	758,499 39,624	758,499 39,624	758,499 39,624	758,499 39,624	758,499	718,875		39,624	28,756	0,970	758,499			21.06/2022й № 47797	ВМнинг 19.11.2021йилдаги 702-сонли қарори	Танлов асосида
76	Яшнобод тумани		29,364	0,000	0,000	0,000	0,000	20 207,194	0,000	0,000	404,142	0,000	0,000	0,000	0,000	0,000			

№	Объектлар номи ва манзили	Қурилиш ишларининг бошланиш ва тугалланиш йили	Лойиҳавий қуввати тегишли ўлчов бирликларида (кв)	Шартноманинг умумий қиймати, шу жумладан буюртмачининг бошқа харажатлари	01.01.2022 йил ҳолатига қолдиқ қиймати, шу жумладан буюртмачининг харажатлари	01.01.2022 йил ҳолатига қайта ҳисоблашдан кейинги қолдиқ қиймати, шу жумладан буюртмачининг харажатлари	01.01.2022 йил ҳолатига қайта ҳисоблашдан кейинги қолдиқ молиялаштириш, шу жумладан буюртмачининг харажатлари	2022 йил жами капитал кўйилмалар	Шу жумладан:				Асосий фондларни ишга туширилиши		2023 йил 1 январ ҳолатига ўтувчи объектлар бўйича қолдиқ қиймати	2023 йил 1 январ ҳолатига ўтувчи объектлар бўйича қолдиқ молиялаштириш	Лойиҳа экспертиза санаси ва рақами	Тендер савдолари байномаси тасдиқланган санаси ва рақами	Лойиҳачи ташкилотлари
									Қурилиш-монтаж ишларининг умумий қиймати	Жижоз	Буюртмачининг бошқа харажатлари	шундан:	Куввати (кв)	қиймати					
1	2	3	4	5	6	7	8	9	10	11	12	13	14	15	16	17	18	19	20
9	Ташисти МФЙ		4,021	0,000	0,000	0,000	0,000	2 445,842	0,000	0,000	49,288	0,000	0,000	0,000	0,000				
1	"Ташисти" МФЙ "Абай ўтар" кўчасини таъмирлаш	2022 йил	0,240					137,760			3,182	0,000						ВМнинг 19.11.2021йилдаги 702-сонли қарори	Танлов асосида
2	"Ташисти" МФЙ "Абай-2 ўтар" кўчасини таъмирлаш	2022 йил	0,558					344,610			6,882	0,000						ВМнинг 19.11.2021йилдаги 702-сонли қарори	Танлов асосида
3	"Ташисти" МФЙ Абай берк кўчасини таъмирлаш	2022 йил	0,144					82,740			1,653	0,000						ВМнинг 19.11.2021йилдаги 702-сонли қарори	Танлов асосида
4	"Ташисти" МФЙ Абай 1-берк кўчасини таъмирлаш	2022 йил	0,260					205,142			4,097	0,000						ВМнинг 19.11.2021йилдаги 702-сонли қарори	Танлов асосида
5	"Ташисти" МФЙ Абай 2-берк кўчасини таъмирлаш	2022 йил	0,260					200,522			4,004	0,000						ВМнинг 19.11.2021йилдаги 702-сонли қарори	Танлов асосида
6	"Ташисти" МФЙ М.Авезов тор кўчасини таъмирлаш	2022 йил	0,460					305,228			6,096	0,000						ВМнинг 19.11.2021йилдаги 702-сонли қарори	Танлов асосида
7	"Ташисти" МФЙ М.Авезов кўчасини таъмирлаш	2022 йил	0,633					358,750			7,165	0,000						ВМнинг 19.11.2021йилдаги 702-сонли қарори	Танлов асосида
8	Тузел 1-берк кўчаси	2022 йил	0,125					70,000			1,398	0,000						ВМнинг 19.11.2021йилдаги 702-сонли қарори	Танлов асосида
9	Янги Иқбол кўчаси	2022 йил	1,341					741,090			14,812	0,000						ВМнинг 19.11.2021йилдаги 702-сонли қарори	Танлов асосида
8	Ибрат МФЙ		1,698	0,000	0,000	0,000	0,000	1 090,033	0,000	0,000	21,769	0,000	0,000	0,000	0,000				
1	"Ибрат" МФЙ Соҳил 1-берк кўчасини таъмирлаш	2022 йил	0,181					123,340			2,463	0,000						ВМнинг 19.11.2021йилдаги 702-сонли қарори	Танлов асосида
2	"Ибрат" МФЙ Соҳил 2-тор кўчасини таъмирлаш	2022 йил	0,134					93,660			1,870	0,000						ВМнинг 19.11.2021йилдаги 702-сонли қарори	Танлов асосида
3	"Ибрат" МФЙ Дошишманд-2 кўчасини таъмирлаш	2022 йил	0,124					94,353			1,884	0,000						ВМнинг 19.11.2021йилдаги 702-сонли қарори	Танлов асосида

№	Объектлар номи ва манзили	Қурилиш ишларининг бошланиш ва тугалланиш йили	Лойиҳавий қуввати тегишли улчов бирликларда (км)	Шартноманинг умумий қиймати, шу жумладан буюртмачининг бошқа харажатлари	01.01.2022 йил ҳолатига қолдиқ қиймати, шу жумладан буюртмачининг харажатлари	01.01.2022 йил ҳолатига қайта ҳисоблашдан кейинги қолдиқ қиймати, шу жумладан буюртмачининг харажатлари	01.01.2022 йил ҳолатига қайта ҳисоблашдан кейинги қолдиқ молиялаштириш, шу жумладан буюртмачининг харажатлари	2022 йил жами капитал кўйилмалар	Шу жумладан:				Асосий фондларни ишга туширилиши		2023 йил 1 январ ҳолатига ўтувчи объектлар бўйича қолдиқ қиймати	2023 йил 1 январ ҳолатига ўтувчи объектлар бўйича қолдиқ молиялаштириш	Лойиҳа экспертиза санаси ва рақами	Тендер савдолари байномаси тасдиқланган санаси ва рақами	Лойиҳачи ташкилотлари	
									Қурилиш-монтаж ишларининг умумий қиймати	Жижоз	Буюртмачининг бошқа харажатлари	Буюртмачи харажатлари	шундан:	Қуввати (км)						қиймати
1	2	3	4	5	6	7	8	9	10	11	12	13	14	15	16	17	18	19	20	
4	"Ибрат" МФЙ "Донишманд-3 берк" кўчасини таъмирлаш	2022 йил	0,187					118,930			2,375	0,000						ВМнинг 19.11.2021йилдаги 702-сонли қарори	Танлов асосида	
5	"Ибрат" МФЙ "Ифтихор-7-берк" кўчасини жорий таъмирлаш	2022 йил	0,360					203,910			4,072	0,000						ВМнинг 19.11.2021йилдаги 702-сонли қарори	Танлов асосида	
6	Ифтихор 1-берк кўчаси	2022 йил	0,074					47,600			0,951	0,000						ВМнинг 19.11.2021йилдаги 702-сонли қарори	Танлов асосида	
7	Ифтихор 2-берк кўчаси	2022 йил	0,074					41,440			0,828	0,000						ВМнинг 19.11.2021йилдаги 702-сонли қарори	Танлов асосида	
8	"Ибрат" МФЙ Фидокор кўчаси	2022 йил	0,564					366,800			7,326	0,000						ВМнинг 19.11.2021йилдаги 702-сонли қарори	Танлов асосида	
1	Баҳор МФЙ		0,857	0,000	0,000	0,000	0,000	683,690	0,000	0,000	13,664	0,000	0,000	0,000	0,000	0,000				
1	"Баҳор" МФЙ Абдиқат кўчасини жорий таъмирлаш	2022 йил	0,857					683,690			13,664	0,000						ВМнинг 19.11.2021йилдаги 702-сонли қарори	Танлов асосида	
15	Аргин МФЙ		5,944	0,000	0,000	0,000	0,000	4 154,983	0,000	0,000	83,010	0,000	0,000	0,000	0,000	0,000				
1	"Аргин" МФЙ "Эски Аргин" кўчасини таъмирлаш	2022 йил	1,329					726,334			14,516	0,000						ВМнинг 19.11.2021йилдаги 702-сонли қарори	Танлов асосида	
2	"Аргин" МФЙ Эски Аргин-2 берк кўчасини таъмирлаш	2022 йил	0,203					126,595			2,528	0,000						ВМнинг 19.11.2021йилдаги 702-сонли қарори	Танлов асосида	
3	"Аргин" МФЙ "Эски Аргин 1-ўтар" кўчасини таъмирлаш	2022 йил	0,225					134,540			2,687	0,000						ВМнинг 19.11.2021йилдаги 702-сонли қарори	Танлов асосида	
4	"Аргин" МФЙ "Абдиқат 1-берк" кўчасини таъмирлаш	2022 йил	0,137					80,549			1,609	0,000						ВМнинг 19.11.2021йилдаги 702-сонли қарори	Танлов асосида	
5	"Аргин" МФЙ Абдиқат 2-берк кўчасини таъмирлаш	2022 йил	0,278					185,612			3,706	0,000						ВМнинг 19.11.2021йилдаги 702-сонли қарори	Танлов асосида	
6	"Аргин" МФЙ "Абдиқат 6-ўтар" кўчасини таъмирлаш	2022 йил	0,320					218,631			4,366	0,000						ВМнинг 19.11.2021йилдаги 702-сонли қарори	Танлов асосида	

№	Объектлар номи ва манзили	Қурилиш ишларининг бошланиш ва тугалланиш йили	Лойҳавий қуввати тегишли ўлчов бирликларида (кв)	Шартноманинг умумий қиймати, шу жумладан буюртмачининг бошқа харажатлари	01.01.2022 йил ҳолатига қолдиқ қиймати, шу жумладан буюртмачининг харажатлари	01.01.2022 йил ҳолатига қайта ҳисоблашдан кейинги қолдиқ қиймати, шу жумладан буюртмачининг харажатлари	01.01.2022 йил ҳолатига қайта ҳисоблашдан кейинги қолдиқ молиялаштириш, шу жумладан буюртмачининг харажатлари	2022 йил жами капитал кўйилмалар	Шу жумладан:			Асосий фондларни ишга туширилиши		2023 йил 1 январ ҳолатига ўтувчи объектлар бўйича қолдиқ қиймати	2023 йил 1 январ ҳолатига ўтувчи объектлар бўйича қолдиқ молиялаштириш	Лойиха экспертиза санаси ва рақами	Тендер савдолари байномаси тасдиқланган санаси ва рақами	Лойиҳачи ташкилотлари	
									Қурилиш-монтаж ишларининг умумий қиймати	Жижоз	Буюртмачининг бошқа харажатлари	шундан:	Қуввати (кв)						қиймати
												Буюртмачи харажатлари							
1	2	3	4	5	6	7	8	9	10	11	12	13	14	15	16	17	18	19	20
7	"Аргин" МФЙ "Қатта боғ" кўчасини таъмирлаш	2022 йил	1,093					888,020			17,750	0,000						ВМнинг 19.11.2021йилдаги 702-сонли қарори	Танлов асосида
8	"Аргин" МФЙ "Илғор 9-ўтар" кўчасини таъмирлаш	2022 йил	0,197					185,612			3,707	0,000						ВМнинг 19.11.2021йилдаги 702-сонли қарори	Танлов асосида
9	"Аргин" МФЙ "Қатта боғ 1-берк" кўчасини таъмирлаш	2022 йил	0,215					139,860			2,793	0,000						ВМнинг 19.11.2021йилдаги 702-сонли қарори	Танлов асосида
10	"Аргин" МФЙ Қатта боғ 2-берк кўчасини таъмирлаш	2022 йил	0,196					87,360			1,744	0,000						ВМнинг 19.11.2021йилдаги 702-сонли қарори	Танлов асосида
11	"Аргин" МФЙ "Қатта боғ 3-берк" кўчасини таъмирлаш	2022 йил	0,198					153,720			3,069	0,000						ВМнинг 19.11.2021йилдаги 702-сонли қарори	Танлов асосида
12	"Аргин" МФЙ "Абадият 7-берк" кўчасини таъмирлаш	2022 йил	0,678					543,676			10,864	0,000						ВМнинг 19.11.2021йилдаги 702-сонли қарори	Танлов асосида
13	"Аргин" МФЙ "Абадият 3-ўтар" кўчасини таъмирлаш	2022 йил	0,430					291,858			5,828	0,000						ВМнинг 19.11.2021йилдаги 702-сонли қарори	Танлов асосида
14	"Аргин" МФЙ "Абадият 4-ўтар" кўчасини таъмирлаш	2022 йил	0,180					154,924			3,094	0,000						ВМнинг 19.11.2021йилдаги 702-сонли қарори	Танлов асосида
15	"Аргин" МФЙ "Абадият 5-ўтар" кўчасини таъмирлаш	2022 йил	0,265					237,692			4,747	0,000						ВМнинг 19.11.2021йилдаги 702-сонли қарори	Танлов асосида
15	Миришкор МФЙ		6,476	0,000	0,000	0,000	0,000	4 503,275	0,000	0,000	89,977	0,000	0,000	0,000	0,000	0,000			
1	"Миришкор" МФЙ "Илғор" шох кўчасини таъмирлаш	2022 йил	1,940					1 297,520			25,940	0,000						ВМнинг 19.11.2021йилдаги 702-сонли қарори	Танлов асосида
2	"Миришкор" МФЙ "Илғор 6-берк" кўчасини таъмирлаш	2022 йил	0,281					158,200			3,159	0,000						ВМнинг 19.11.2021йилдаги 702-сонли қарори	Танлов асосида
3	"Миришкор" МФЙ "Илғор 7-берк" кўчасини таъмирлаш	2022 йил	0,200					110,740			2,212	0,000						ВМнинг 19.11.2021йилдаги 702-сонли қарори	Танлов асосида

№	Объектлар номи ва манзили	Қурилиш ишларининг бошланиш ва тугалланиш йили	Лойҳавий қуввати тегишли ўлчов бирликларда (кв)	Шартноманинг умумий қиймати, шу жумладан буюртмачининг бошқа харажатлари	01.01.2022 йил ҳолатига қолдиқ қиймати, шу жумладан буюртмачининг харажатлари	01.01.2022 йил ҳолатига қайта ҳисоблашдан кейинги қолдиқ қиймати, шу жумладан буюртмачининг харажатлари	01.01.2022 йил ҳолатига қайта ҳисоблашдан кейинги қолдиқ қиймати, шу жумладан буюртмачининг харажатлари	2022 йил жами капитал кўйилмалар	Шу жумладан:			Асосий фондларни ишга туширилиши		2023 йил 1 январ ҳолатига ўтувчи объектлар бўйича қолдиқ қиймати	2023 йил 1 январ ҳолатига ўтувчи объектлар бўйича қолдиқ қиймати	Лойиха экспертиза санаси ва рақами	Тендер савдолари байномаси тасдиқланган санаси ва рақами	Лойиҳачи ташкилотлари	
									Қурилиш-монтаж ишларининг умумий қиймати	Жижоз	Буюртмачининг бошқа харажатлари	шундан:	Қуввати (кв)						қиймати
												Буюртмачи харажатлари							
1	2	3	4	5	6	7	8	9	10	11	12	13	14	15	16	17	18	19	20
4	"Миришкор" МФЙ "Хонарик 1-берк" кўчасини таъмирлаш	2022 йил	0,640					493,892			9,868	0,000						ВМнинг 19.11.2021йилдаги 702-сонли қарори	Танлов асосида
5	"Миришкор" МФЙ Толарик кўчасини таъмирлаш	2022 йил	0,704					502,138			10,033	0,000						ВМнинг 19.11.2021йилдаги 702-сонли қарори	Танлов асосида
6	"Миришкор" МФЙ Эътироф кўчасини таъмирлаш	2022 йил	0,206					141,393			2,824	0,000						ВМнинг 19.11.2021йилдаги 702-сонли қарори	Танлов асосида
7	Илғор 1-берк кўчаси	2022 йил	0,464					294,924			5,889	0,000						ВМнинг 19.11.2021йилдаги 702-сонли қарори	Танлов асосида
8	Илғор 2-берк кўчаси	2022 йил	0,142					109,900			2,195	0,000						ВМнинг 19.11.2021йилдаги 702-сонли қарори	Танлов асосида
9	Илғор 3-берк кўчаси	2022 йил	0,140					72,870			1,455	0,000						ВМнинг 19.11.2021йилдаги 702-сонли қарори	Танлов асосида
10	Илғор 5-берк кўчаси	2022 йил	0,203					131,600			2,628	0,000						ВМнинг 19.11.2021йилдаги 702-сонли қарори	Танлов асосида
11	Хонарик кўчаси	2022 йил	0,140					108,920			2,175	0,000						ВМнинг 19.11.2021йилдаги 702-сонли қарори	Танлов асосида
12	Хонарик 2-берк кўчаси	2022 йил	0,166					176,680			3,529	0,000						ВМнинг 19.11.2021йилдаги 702-сонли қарори	Танлов асосида
13	Дархон 1-ўтар кўчаси	2022 йил	0,246					185,472			3,703	0,000						ВМнинг 19.11.2021йилдаги 702-сонли қарори	Танлов асосида
14	Қиятарик кўчаси	2022 йил	0,838					625,730			12,505	0,000						ВМнинг 19.11.2021йилдаги 702-сонли қарори	Танлов асосида
15	Қиятарик 1-ўтар кўчаси	2022 йил	0,166					93,296			1,863	0,000						ВМнинг 19.11.2021йилдаги 702-сонли қарори	Танлов асосида

№	Объектлар номи ва манзили	Қурилиш ишларининг бошланиш ва тугалланиш йили	Лойиҳавий қуввати тегишли ўлчов бирликларда (км)	Шартноманинг умумий қиймати, шу жумладан буюртмачининг бошқа харажатлари	01.01.2022 йил ҳолатига қолдиқ қиймати, шу жумладан буюртмачининг харажатлари	01.01.2022 йил ҳолатига қайта ҳисоблашдан кейинги қолдиқ қиймати, шу жумладан буюртмачининг харажатлари	01.01.2022 йил ҳолатига қайта ҳисоблашдан кейинги қолдиқ қиймати, шу жумладан буюртмачининг харажатлари	2022 йил жами капитал қўйилмалар	Шу жумладан:				Асосий фондларни ишга туширилиши		2023 йил 1 январ ҳолатига ўтувчи объектлар бўйича қолдиқ қиймати	2023 йил 1 январ ҳолатига ўтувчи объектлар бўйича қолдиқ молиялаштириш	Лойиҳа экспертиза санаси ва рақами	Тендер савдолари байномаси тасдиқланган санаси ва рақами	Лойиҳачи ташкилотлари	
									Қурилиш-монтаж ишларининг умумий қиймати	Жижоз	Буюртмачининг бошқа харажатлари	Буюртмачи харажатлари	шундан:	Қуввати (км)						қиймати
1	2	3	4	5	6	7	8	9	10	11	12	13	14	15	16	17	18	19	20	
12	Чинор МФЙ		4,139	0,000	0,000	0,000	0,000	3 259,802	0,000	0,000	65,127	0,000	0,000	0,000	0,000	0,000				
1	"Чинор" МФЙ Муррабийлар 1-берк кўчасини таъмирлаш	2022 йил	1,229					1 059,744			21,185	0,000						ВМнинг 19.11.2021йилдаги 702-сонли қарори	Танлов асосида	
2	"Чинор" МФЙ Муррабийлар 2-берк кўчасини таъмирлаш	2022 йил	0,451					214,284			4,280	0,000						ВМнинг 19.11.2021йилдаги 702-сонли қарори	Танлов асосида	
3	"Чинор" МФЙ Муррабийлар 3-берк кўчасини таъмирлаш	2022 йил	0,082					54,614			1,090	0,000						ВМнинг 19.11.2021йилдаги 702-сонли қарори	Танлов асосида	
4	"Чинор" МФЙ Ойдинқўл 1-ўтар кўчасини таъмирлаш	2022 йил	0,156					88,634			1,770	0,000						ВМнинг 19.11.2021йилдаги 702-сонли қарори	Танлов асосида	
5	"Чинор" МФЙ Ойдинқўл 2-ўтар кўчасини таъмирлаш	2022 йил	0,148					144,893			2,894	0,000						ВМнинг 19.11.2021йилдаги 702-сонли қарори	Танлов асосида	
6	"Чинор" МФЙ Чинор 1-берк кўчасини таъмирлаш	2022 йил	0,180					160,118			3,197	0,000						ВМнинг 19.11.2021йилдаги 702-сонли қарори	Танлов асосида	
7	"Чинор" МФЙ Чинор 2-берк кўчасини таъмирлаш	2022 йил	0,180					163,310			3,261	0,000						ВМнинг 19.11.2021йилдаги 702-сонли қарори	Танлов асосида	
8	"Чинор" МФЙ Чинор 3-ўтар кўчасини таъмирлаш	2022 йил	0,480					270,921			5,410	0,000						ВМнинг 19.11.2021йилдаги 702-сонли қарори	Танлов асосида	
9	"Чинор" МФЙ Чинор 1-ўтар кўчасини таъмирлаш	2022 йил	0,552					563,192			11,254	0,000						ВМнинг 19.11.2021йилдаги 702-сонли қарори	Танлов асосида	
10	Муррабийлар 4-берк кўчаси	2022 йил	0,104					50,218			1,002	0,000						ВМнинг 19.11.2021йилдаги 702-сонли қарори	Танлов асосида	
11	Чинор 5-берк кўчаси	2022 йил	0,187					193,984			3,874	0,000						ВМнинг 19.11.2021йилдаги 702-сонли қарори	Танлов асосида	
12	Чинор МФЙ ўқ кўчаси	2022 йил	0,390					295,890			5,909	0,000						ВМнинг 19.11.2021йилдаги 702-сонли қарори	Танлов асосида	
9	Жарбоши МФЙ		2,827	0,000	0,000	0,000	0,000	1 721,979	0,000	0,000	34,401	0,000	0,000	0,000	0,000	0,000				

№	Объектлар номи ва манзили	Қурилиш ишларининг бошланиш ва тугалланиш йили	Лойиҳавий қуввати тегишли улчов бирликларда (кв)	Шартноманинг умумий қиймати, шу жумладан буюртмачининг бошқа харажатлари	01.01.2022 йил ҳолатига қолдиқ қиймати, шу жумладан буюртмачининг харажатлари	01.01.2022 йил ҳолатига қайта ҳисоблашдан кейинги қолдиқ қиймати, шу жумладан буюртмачининг харажатлари	01.01.2022 йил ҳолатига қайта ҳисоблашдан кейинги қолдиқ молиялаштириш, шу жумладан буюртмачининг харажатлари	2022 йил жами капитал қўйилмалар	Шу жумладан:			Асосий фондларни ишга туширилиши		2023 йил 1 январ ҳолатига ўтувчи объектлар бўйича қолдиқ қиймати	2023 йил 1 январ ҳолатига ўтувчи объектлар бўйича қолдиқ молиялаштириш	Лойиҳа экспертиза санаси ва рақами	Тендер савдолари байномаси тасдиқланган санаси ва рақами	Лойиҳачи ташкилотлари	
									Қурилиш-монтаж ишларининг умумий қиймати	Жижоз	Буюртмачининг бошқа харажатлари	шундан:	Қуввати (кв)						қиймати
												Буюртмачи харажатлари							
1	2	3	4	5	6	7	8	9	10	11	12	13	14	15	16	17	18	19	20
1	"Жарбоши" МФЙ А.Серикбаев 2-тор кўчасини таъмирлаш	2022 йил	0,295					99,260			1,982	0,000						ВМнинг 19.11.2021йилдаги 702-сонли қарори	Танлов асосида
2	"Жарбоши" МФЙ А.Серикбаев 1-берк кўчасини таъмирлаш	2022 йил	0,103					57,820			1,154	0,000						ВМнинг 19.11.2021йилдаги 702-сонли қарори	Танлов асосида
3	"Жарбоши" МФЙ А.Серикбаев 2-берк кўчасини таъмирлаш	2022 йил	0,088					41,230			0,823	0,000						ВМнинг 19.11.2021йилдаги 702-сонли қарори	Танлов асосида
4	"Жарбоши" МФЙ А.Серикбаев кириш кўчасини таъмирлаш	2022 йил	0,865					582,610			11,642	0,000						ВМнинг 19.11.2021йилдаги 702-сонли қарори	Танлов асосида
5	"Жарбоши" МФЙ А.Серикбаев 3-берк кўчасини таъмирлаш	2022 йил	0,290					165,760			3,310	0,000						ВМнинг 19.11.2021йилдаги 702-сонли қарори	Танлов асосида
6	"Жарбоши" МФЙ Миллий боғ кўчасини таъмирлаш	2022 йил	0,914					582,274			11,635	0,000						ВМнинг 19.11.2021йилдаги 702-сонли қарори	Танлов асосида
7	"Жарбоши" МФЙ Интернат 4-берк кўчасини таъмирлаш	2022 йил	0,143					80,080			1,600	0,000						ВМнинг 19.11.2021йилдаги 702-сонли қарори	Танлов асосида
8	"Жарбоши" МФЙ Миллий боғ 1-берк кўчасини таъмирлаш	2022 йил	0,065					58,513			1,168	0,000						ВМнинг 19.11.2021йилдаги 702-сонли қарори	Танлов асосида
9	"Жарбоши" МФЙ Миллий боғ 2-берк кўчасини таъмирлаш	2022 йил	0,064					54,432			1,087	0,000						ВМнинг 19.11.2021йилдаги 702-сонли қарори	Танлов асосида
7	Товкентепа МФЙ		3,402	0,000	0,000	0,000	0,000	2 347,590	0,000	0,000	46,905	0,000	0,000	0,000	0,000	0,000			
1	Янги ҳаёт кўчаси (Қабристонга олиб борувчи йўл)	2022 йил	0,172					72,240			1,443	0,000						ВМнинг 19.11.2021йилдаги 702-сонли қарори	Танлов асосида
2	Пунган кўчаси	2022 йил	1,365					859,950			17,189	0,000						ВМнинг 19.11.2021йилдаги 702-сонли қарори	Танлов асосида
3	Марказий шохтепа кўчаси	2022 йил	0,960					631,680			12,623	0,000						ВМнинг 19.11.2021йилдаги 702-сонли қарори	Танлов асосида

№	Объектлар номи ва манзили	Курилиш ишларининг бошланиш ва тугалланиш йили	Лойиҳавий қуввати тегишли улчов birlikларда (км)	Шартномаининг умумий қиймати, шу жумладан буюртмачининг бошқа харажатлари	01.01.2022 йил ҳолатига қолдиқ қиймати, шу жумладан буюртмачининг харажатлари	01.01.2022 йил ҳолатига қайта ҳисоблашдан кейинги қолдиқ қиймати, шу жумладан буюртмачининг харажатлари	01.01.2022 йил ҳолатига қайта ҳисоблашдан кейинги қолдиқ қиймати, шу жумладан буюртмачининг харажатлари	2022 йил жами капитал қуйилмалар	Шу жумладан:			Асосий фондларни ишга туширилиши		2023 йил 1 январ ҳолатига ўтувчи объектлар буйича қолдиқ қиймати	2023 йил 1 январ ҳолатига ўтувчи объектлар буйича қолдиқ молиялаштириш	Лойиҳа экспертиза санаси ва рақами	Тендер савдолари баённомаси тасдиқланган санаси ва рақами	Лойиҳачи ташкилотлари	
									Курилиш-монтаж ишларининг умумий қиймати	Жихоз	Буюртмачининг бошқа харажатлари	Буюртмачи харажатлари	шундан:						Қуввати (км)
1	2	3	4	5	6	7	8	9	10	11	12	13	14	15	16	17	18	19	20
4	Шоҳтепа 1-ўтар	2022 йил	0,235					230,300			4,599	0,000						ВМнинг 19.11.2021 йилдаги 702-сонли қарори	Танлов асосида
5	Шоҳтепа 2-ўтар	2022 йил	0,250					217,000			4,333	0,000						ВМнинг 19.11.2021 йилдаги 702-сонли қарори	Танлов асосида
6	Шоҳтепа 3-ўтар кўчаси	2022 йил	0,243					180,320			3,601	0,000						ВМнинг 19.11.2021 йилдаги 702-сонли қарори	Танлов асосида
7	Шоҳтепа 4-ўтар кўчаси	2022 йил	0,177					156,100			3,117	0,000						ВМнинг 19.11.2021 йилдаги 702-сонли қарори	Танлов асосида

"КИРИТДИ"

"Тошкент шаҳар минтақавий йўлларга

буюртмачи хизмати" давлат унитар корхонаси директори в.в.б

О.У. Абдуназаров

2022 й

"Келишилди"

Тошкент шаҳар ҳокимлиги
Молия бош бошқармаси
бошлиғи

Л.Исмагуллаев

2022 й



O'ZBEKISTON RESPUBLIKASI QURILISH VAZIRLIGI
«SHAHARSOZLIK HUJJATLARI EKSPERTIZASI»
DAVLAT UNITAR KORXONASI

Тошкент шаҳри

Toshkent shahar, 100011, Abay ko'ch., 6-uy Tel: +998 71 244-25-67, Faks: +998 71 244-25-66, e-mail: dav_ekspertiza@mail.ru www.mc.uz www.mc.uz

Holati: Ijobiy

Direktor: SHOBUTA'EV BOBIR A

Sana: 17-06-2022 yil



Yig'ma ekspert xulosasi № 46984

Ob'ekt nomi «Toshkent shahar, Sirg'ali tumani, «Nomdanak» MFY, Fayzli 8 - tor ko'chasi yo'llarini joriy ta'mirlash»

Buyurtmachi - «Toshkent shahar mintaqaviy yo'llariga buyurtmachi xizmati» DUK.

Bosh loyihachi - «O'zyo'lloyiha» Loyiha - Qidiruv instituti DUK.

Litsenziya a litsenziyalash, ruxsat berish va xabardor qilish tartib-tamoyillari to'g'risidagi O'zbekiston Respublikasining Qonunining 9-moddasiga muvofiq litsenziya talab etilmaydi.

Moliyalashtirish manbai - Byudjet mablag'lari hisobidan.

Bosh pudratchi - Tanlov asosida aniqlanadi.

Qurilish turi Joriy ta'mirlash.

Murojaat raqami: № 42791

1. Loyihalash uchun asos

1. O'zbekiston Respublikasi Vazirlar Mahkamasining 2021-yil 19-noyabrdagi 702-son qarori.
2. Qurilish vazirligining 21.02.2022-yildagi 14-07/1625-son xati.
3. «Toshkent shahar mintaqaviy yo'llariga buyurtmachi xizmati» DUK direktori O. Abdunazarov tomonidan 2022- yilda tasdiqlanib, rasmiylashtirilgan hamda loyiha tashkiloti bilan kelishilgan joriy ta'mirlash uchun texnik topshiriq.
4. Toshkent ahar Sergili tumani «Nomdanak» MFY raisi va Sergili tumani Obodonlashtirish boshqarmasi bilan kelishilgan va «Toshkent shahar mintaqaviy yo'llariga buyurtmachi xizmati» DUK direktori O. Abdunazarov tomonidan 2022-yilda tasdiqlanib, rasmiylashtirilgan nuqson dalolatnoma.
5. «Toshkent shahar mintaqaviy yo'llariga buyurtmachi xizmati» DUK va «O'zyo'lloyiha» Loyiha - Qidiruv instituti DUK o'rtasida 2022-yil 10-mayda rasmiylashtirilgan loyiha - smeta hujjatlarini ishlab chiqish to'g'risidagi 79-son shartnoma va 09.05.2022-yildagi 3-son Bayonnoma.

2. Ekspertiza uchun taqdim etilgan materiallar

1. Ekspertiza ko'rigiga qadar ob'ektning joriy ta'mirlash ishlarining loyiha tashkiloti tomonidan nuqsonli dalolatnomaga asosan tayyorlangan smeta hujjatlari. Umumiy qiymati 15% QQS bilan hisoblanganda - 263 738,223 ming so'mni, me'yoriy mehnat sarfi resurs smetasi bo'yicha - 70,0722 kishi/soatni tashkil etadi.
2. Ob'ekt yig'ma lokal resurslarining ro'yxati (Ishlatiladigan mashina va mexanizmlar hamda qurilish

materiallar ro'yxati).

3. Loyiha yechimlarining qisqacha mazmuni

1. «Toshkent shahar, Sirg'ali tumani, «Nomdanak» MFY, Fayzli 8 – tor ko'chasi yo'llarini joriy ta'mirlash» ishlarida ichki yo'llarga asfaltobeton qorishmasini yotqizilib, joriy ta'mirlash ishlaridan iborat.
2. Ishchilarning bir soat uchun o'rtacha ish haqi, ob'ektning dastlabki bahosini aniqlashda hudud bo'yicha quruvchilarning o'rtacha oylik ish haqining miqdori asosida hisoblanib, normativ mehnat sarfini 1 kishi-soat ko'rsatkichining joriy narxiga (so'm) ijtimoiy sug'urta to'lovlari (12%) bilan qo'shib hisoblanganda asosiy ish haqi uchun xarajat qiymati – 28 514,43 soat/so'm belgilangan.
3. Ob'ektning sug'urta xarajatlari – 0,32%.
4. Pudratchining boshqa xarajatlari – 17,27%.
5. Qo'shimcha qiymat solig'i – 15%.
6. Ta'mirlash ishlarining yakuniy xarajatlari O'zbekiston Respublikasi Vazirlar Mahkamasining 2003 – yil 11 – iyundagi 261 – son qarori va ShNQ 4.01.16 – 09 me'yorlariga asosan ishlab chiqilgan.

4. Loyihalayotgan ob'ektning muhandislik ta'minoti:

Smeta hujjatlarida muhandislik ta'minoti ishlari ko'zda tutilmagan.

5. Loyihani kelishilganligi to'g'risida hujjatlar.

1. Smeta hujjatlari loyihachi tomonidan tasdiqlanib, smeta qiymatlari buyurtmachi bilan kelishilgan. Buyurtmachining qo'shimcha taklif va e'tirozlari mavjud emas.
2. Buyurtmachi, loyihachi va pudrat tashkilotlari avtomobil yo'llarida yo'l harakati xavfsizligi ta'minlansin hamda O'zbekiston Respublikasi Vazirlar Mahkamasining tegishli qarorlariga amal qilgan holda loyihasmeta hujjatlari IIV YHXB bilan zaruriyat yuzasidan kelishilsin.

6. Ekspertiza natijalari.

1. Smeta hujjatlarini ko'rib chiqish jarayonida ekspert tomonidan aniqlangan xato va kamchiliklar loyiha tashkiloti tomonidan o'zgartirish va tuzatishlar kiritilishi natijasida to'g'rilanib, qayta to'ldirildi:
 - ekspertiza tekshiruvi hamda smetadagi tuzatishlar bo'yicha smeta xarajatlarini qayta hisoblash natijasida smeta ko'rsatgichlari 14 879,051 ming so'mga kamaytirilib, 15% QQS bilan hisoblanganda 248 859,172 ming so'm qilib belgilandi;
 - dastlabki smeta hujjatlari hisob-kitobini kamaytirilishi yoki pasayganligi resurs smeta me'yorlari, qurilish materiallarining narxlarini aniqlashtirish orqali qayta hisoblanish natijasida o'zgartirildi.
2. Smeta hujjatlarining asosiy qurilish montaj ishlarining yakuniy xarajatlari buyurtmachi va pudratchi tomonidan qurilish tugagandan so'ng, haqiqiy (ijro hujjatlari) nazorat natijalari asosida hamda O'zbekiston Respublikasi Vazirlar Mahkamasining 2021 – yil 20 – maydagi 321 – son qarorida belgilangan tartibga ko'ra «Nazorat o'lchovi» natijalari bo'yicha aniqlanadi.
3. Shartnoma bo'yicha import texnologik uskunalar va inventarlarni sotib olish va yetkazib berish xarajatlari va u bilan bog'liq xarajatlar shaharsozlik hujjatlari ekspertizasidan o'tkazilmaydi. Buyurtmachi, ob'ekt bo'yicha o'rnatiladigan barcha asbob-uskuna, jihozlarning ro'yxati (texnologik vositalar) va mebel inventar jihozlarni sotib olishida 2021 – yil 22 – apreldagi O'zbekiston Respublikasining «Davlat xaridlari to'g'risida»gi 684 – sonqonun talablariga rioya etilsin.

4. Smeta hujjatlariga asosan joriy ta'mirlash ishlarining yakuniy xarajatlari buyurtmachi va pudratchi tomonidan qurilish tugagandan so'ng, haqiqiy (ijro hujjatlari) nazorat natijalari asosida aniqlanadi.
5. Buyurtmachi, smeta hujjatlarini tasdiqlashdan oldin belgilangan tartibda tegishli manfaatdor vakolatli organlar bilan kelishishi lozim.
6. O'zbekiston Respublikasi Vazirlar Mahkamasining 2021 - yil 17 - sentabrdagi 579 - son qarorining 3 - bob 29 - bandiga muvofiq, Ekspertizadan o'tkazish uchun taqdim etilgan loyiha hujjatarining to'liqligi, ma'lumotlarning ishonchliliigi yuzasidan buyurtmachi va qabul qilingan loyiha yechimlari yuzasidan ishlab chiquvchi javobgar hisoblanadi.
7. Smeta hujjatlarida ko'rsatilgan buyurtmachi va pudratchining boshqa xarajatlari miqdori bo'yicha shaharsozlik hujjatlari ekspertizasi majburiyatni o'z zimmasiga olmaydi.
8. Vazirlar Mahkamasining 2021 - yil 20 - maydagi 321 - son qaroriga asosan Buyurtmachi qurilishi markazlashtirilgan manbalar hisobiga moliyalashtiriladigan ob'ektlar boshlang'ich qiymati Davlat statistika qo'mitasining rasmiy saytiga (stat.uz) qo'yib boriladigan qurilish materiallarining joriy narxlari, mashina va mexanizmlar xizmati uchun o'rtacha narxlar hamda o'rtacha ish haqidagi foydalangan holda shakllantiradi. Bundan tashqari, Buyurtmachi pudrat ishlari va qurilish materiallari bozorida marketing tadqiqotlarini o'tkazish, resurslarning davriy o'rtacha narxlarini tasdiqlash huquqiga egaligi belgilangan.
9. O'zbekiston Respublikasi Vazirlar Mahkamasining 2021 - yil 20 - maydagi 321 - son qarori 3 - ilovasiga muvofiq shaharsozlik hujjatini ishlab chiqaruvchi tashkilot tomonidan qurilish ishlari butun davri davomida «Mualliflik nazorati»ni amalga oshirishini ta'minlaydi.
10. Buyurtmachi va loyiha tashkilotiga o'rnatilgan tartibda ekspertiza tomonidan berilgan kamchiliklarni bartaraf etgan holda loyiha - smeta hujjatlarini o'zgartirish talabi qo'yilgan. Agar ushbu talab bajarilmasa va loyiha - smeta hujjatlari buyurtmachiga to'liq tuzatishlarsiz berilsa, ushbu ekspertiza xulosasi haqiqiy emas deb hisoblanadi.

7. Xulosalar.

1. «Toshkent shahar, Sirg'ali tumani, «Nomdanak» MFY, Fayzli 8 - tor ko'chasi yo'llarini joriy ta'mirlash» ishlari bo'yicha tayyorlangan smeta hujjatlari kelgusida kelishish hamda tasdiqlash uchun tavsiya etilayotgan cheklangan qiymat miqdori buyurtmachining boshqa xarajatlarsiz va 15% QQS bilan hisoblanganda 248 859,172 ming so'mni tashkil etadi. Bunda:

- qurilish materiallari va mahsulotlari, konstruksiyalar hamda uskunalar uchun sarflanadigan harajatlar - 171 401,744 ming so'mni;
- materiallarni tashish xarajatlari - 2 254,159 ming so'mni;
- asosiy oylik uchun ijtimoiy sug'urta to'lovlari xarajatlari bilan hisoblanganda - 1 998,069 ming so'mni;
- mashina va mexanizmlar uchun sarflanadigan xarajatlar - 8 288,222 ming so'mni;
- ob'ektning sug'urta xarajatlari (0,32%) - 690,269 ming so'mni;
- pudratchining boshqa xarajatlari (17,27%) - 31 766,817 ming so'mni;
- qo'shimcha qiymat solig'i (15%) - 32 459,892 ming so'mni tashkil etadi.

Bundan tashqari, «Shaffof qurilish» MAT xarajatlari (0,05%) - 124,429 ming so'mni tashkil etadi.

2. Tavsiya etilayotgan cheklangan qiymat miqdori buyurtmachi va pudratchi o'rtasida shartnoma tuzishga asos bo'la olmaydi.

3. O'zbekiston Respublikasining 2021 - yil 22 - apreldagi 684 - son Qonuni va O'zbekiston Respublikasi

Vazirlar Mahkamasining 2022 - yil 31 - yanvardagi 46 - son qarori talablariga rioya etilgan holda hamda ShNQ 4.01.16 - 09 me'yorlariga muvofiq tanlov savdolarini o'tkazish uchun ob'ektning qiymati buyurtmachi tomonidan belgilanadi. Tasdiqlash uchun tavsiya etilgan joriy ta'mirlash ishlari narxi cheklangan qiymat hisoblanib, asosiy qarorni buyurtmachi va bosh pudrat korxonasi tomonidan shartnomaviy munosabatlar orqali amalga oshiriladi.

4. O'zbekiston Respublikasi Prezidentining 20 - fevral 2018 - yildagi 3550 - son Qarori ijrosini ta'minlash maqsadida, ob'ektning cheklangan qiymati buyurtmachi tomonidan O'zbekiston Respublikasi Iqtisodiy taraqqiyot va kambag'allikni qisqartirish vazirligi huzuridagi «Loyihalarni va import kontraktlarni kompleks ekspertiza qilish markazi» DUKning ijobiy xulosasini hisobga olgan holda aniqlanadi.

Bosh mutaxassis: Alimjanov Muzaffar Anvarovich

РЕКОМЕНДУЕМАЯ СТОИМОСТЬ ОБЪЕКТА В ТЕКУЩИХ ЦЕНАХ.

**ТОШКЕНТ ШАХАР СИРГАЛИ ТУМАНИ НОМДАНАК МФЙ ФАЙЗЛИ 8-ТОР
КУЧАСИНИ ЖОРИЙ ТАЪМИРЛАШ**

	НАИМЕНОВАНИЕ ЗАТРАТ	Цена (тыс.сум)
1	2	3
1	ЗАТРАТЫ НА ОБОРУДОВАНИЕ, МЕБЕЛЬ И ИНВЕНТАРЬ	
2	ЗАТРАТЫ НА СТРОИТЕЛЬНЫЕ МАТЕРИАЛЫ, ИЗДЕЛИЯ И КОНСТРУКЦИИ	
3	ТРАНСПОРТНЫЕ РАСХОДЫ НА МАТЕРИАЛЫ	
4	ЗАГОТОВИТЕЛЬНО-СКЛАДСКИЕ РАСХОДЫ	
5	ТРАНСПОРТНЫЕ РАСХОДЫ НА ОБОРУДОВАНИЕ	
6	ЗАТРАТЫ НА ОСНОВНУЮ ЗАРАБОТНУЮ ПЛАТУ С УЧЕТОМ НАЧИСЛЕНИЙ НА СОЦИАЛЬНОЕ СТРАХОВАНИЕ	
7	ЗАТРАТЫ НА ЭКСПЛУАТАЦИЮ МАШИН И МЕХАНИЗМОВ	
8	ИТОГО ПРЯМЫХ ЗАТРАТ	
9	ОТРАСЛЕВАЯ РЕНТАБИЛЬНОСТЬ 00%	
10	ПРОЧИЕ ЗАТРАТЫ И РАСХОДЫ ПОДРЯДЧИКА 17,27%	
11	ПРОЧИЕ ЗАТРАТЫ И РАСХОДЫ ЗАКАЗЧИКА	
12	ЗАТРАТЫ НА СТРАХОВАНИЕ СТРОИТЕЛЬСТВА ОБЪЕКТОВ	
13	КОЭФФИЦИЕНТ РИСКА, ОПРЕДЕЛЯЕМЫЙ ИСХОДЯ ИЗ ПРОГНОЗИРУЕМОГО ИНДЕКСА РОСТА ЦЕН В СТРОИТЕЛЬСТВЕ НА ОЧЕРЕДНОЙ ГОД	
14	И Т О Г О С Т О И М О С Т Ъ С Т Р О И Т Е Л Ъ С Т В А В Т Е К У Щ И Х Ц Е Н А Х	
15	И Т О Г О С Т О И М О С Т Ъ С Т Р О И Т Е Л Ъ С Т В А В Т Е К У Щ И Х Ц Е Н А Х С Н Д С	

ЗАКАЗЧИК

ПОДРЯДЧИК

МП

МП

Исходные данные для определения стоимости объекта в текущих ценах			
1	Затраты на оборудование, мебель и инвентарь (Со)		сум
2	Затраты на строительные материалы, изделия и конструкции (См)		сум
	Транспортные расходы на материалы		сум
	Заготовительно-складские расходы		сум
	Транспортные расходы на оборудование с загот.скл.расх		сум
3	Затраты на ОЗП с учетом начислений на соцстрах (Сзп)		сум
3.1	Нормативная трудоемкость объекта (Т)		чел/час
3.2	Среднегодовая заработная плата строителей по региону в расчете на месяц, определенная на основе статистических данных за предыдущие 12 месяцев, сум./месяц (Змс)		сум/месяц
3.3	Среднемесячный фонд рабочего времени в часах по данным Министерства труда и социальной защиты населения Республики Узбекистан (Ф)		час
3.4	Коэффициент учета размера отчислений на соцстрах (Ксс)		
4	Затраты на эксплуатацию машин и механизмов (Сэм)		сум
	Сумма (сум)		
5	Прочие затраты и расходы подрядчика (Пи)		сум
	Процент (%)		%
	Сумма (сум)		сум
6	Отраслевая рентабельность(Нпр)		
	Процент (%)		
	Сумма (сум)		
7	Прочие затраты и расходы заказчика (Пз)		сум
	Процент (%)		%
	Сумма (сум)		сум
8	Затраты на страхование строительства объектов		сум
	Процент (%)		%
	Сумма (сум)		сум
9	Коэффициент риска, исходя из прогноза индекса роста цен		%
	Итого стоимость объекта в текущих ценах		тыс.сум

**ТОШКЕНТ ШАХАР СИРГАЛИ ТУМАНИ НОМДАНАК МФЙ ФАЙЗЛИ 8-ТОР КУЧАСИНИ ЖОРИЙ
ТАЪМИРЛАШ**

ВЕДОМОСТЬ ПОТРЕБНЫХ РЕСУРСОВ № 1

ДОРОЖНЫЕ РАБОТЫ

Осн ВЕДОМОСТЬ ОБЪЕМОВ РАБОТ

Составлена В ТЕКУЩИХ ЦЕНАХ

N п/п	Наименование ресурса	Единица измерения	Сметная потреб- ность	Сметная стоимость, СУМ	
				в текущем уровне	
				единицы	всего
1	4	5	6	7	8
Ресурсы по нормам шнк					
<i>Затраты труда</i>					
1.	Затраты труда рабочих-строителей	чел.-ч	70.0722		
Итого по трудовым ресурсам		СУМ			
<i>Строительные машины и механизмы</i>					
1.	Автомобили-самосвалы грузоподъемностью до 30 т	маш.-ч	4.8276		
2.	Автогрейдеры среднего типа 99 (135) кВт (л.с.)	маш.-ч	1.631228		
3.	Автогудронаторы 3500 л	маш.-ч	0.547664		
4.	Автопогрузчики 5 т	маш.-ч	3.298992		
5.	Бульдозеры при работе на других видах строительства 79 (108) кВт (л.с.)	маш.-ч	1.32352		
6.	Гудронаторы ручные	маш.-ч	0.8046		
7.	Катки дорожные самоходные на пневмоколесном ходу 30 т	маш.-ч	9.722832		
8.	Машины поливомоечные 6000 л	маш.-ч	3.127132		
9.	Резчики швов дисковые	маш.-ч	0.4023		
10.	Укладчики асфальтобетона типа "VOGELE" с шириной укладки до 6,5 м	маш.-ч	4.8276		
11.	Катки самоходные дорожные вибрационные типа "DYNAPAC", "НАММ", "ВОМАГ", 8 т	маш.-ч	8.26056		
12.	Катки самоходные дорожные вибрационные типа "DYNAPAC", "НАММ", "ВОМАГ", 10 т	маш.-ч	3.67434		
13.	Катки самоходные дорожные вибрационные типа "DYNAPAC", "НАММ", "ВОМАГ", 13 т	маш.-ч	4.1571		
14.	Машина маркировочная "ALTEKMA-ROADTEKMA 2"	маш.-ч	1.602		
Итого по строительным машинам		СУМ			
<i>ПЕРЕВОЗКА</i>					
1	Асфальтобетона по а/д на 5 км	т	324.0392		
2	ГПС по а/д на 5 км	т	78.4704		
3	Щебня по а/д на 5 км	т	106.4448		
Итого по перевозкам		СУМ			
<i>Строительные материалы, изделия и детали</i>					
1.	Асфальтобетонные смеси горячие плотная мелкозернистые типа Б М-2	т	324.0392		
2.	Вода	м3	9.1702		
3.	Гравийно-песчаная смесь	м3	49.044		
4.	Битум	т	0.036475		
5.	Эмульсия битумная	т	1.38123		
6.	Стекланные светоотражающие микросферы 180-850	т	0.05607		
7.	Щебень	м3	70.9632		
8.	Краска акриловая (цвет по проекту)	т	0.084105		
Итого по материальным ресурсам		СУМ			

ТОШКЕНТ ШАХАР СИРГАЛИ ТУМАНИ НОМДАНАК МФЙ ФАЙЗЛИ 8-ТОР КУЧАСИНИ ЖОРИЙ ТАЪМИРЛАШ
(наименование стройки)

ЛОКАЛЬНАЯ РЕСУРСНАЯ ВЕДОМОСТЬ № 1
(локальная ресурсная смета)

на ДОРОЖНЫЕ РАБОТЫ,
(наименование работ и затрат, наименование объекта)

Основание: **ВЕДОМОСТЬ ОБЪЕМОВ РАБОТ**

№ п.п.	Шифр номера нормативов и коды ресурсов	Наименование работ и затрат	Единица измерения	Количество	
				на. ед. измерения	по проектным данным
1	2	3	4	5	6
РАБОТЫ ВЕДУТСЯ БЕЗ УСЛОВИЯХ ДВИЖЕНИЯ АВТОТРАНСПОРТА					
РАЗДЕЛ 1. ДОРОЖНАЯ ОДЕЖДА					
1	E2704-1-2	УСТРОЙСТВО ВЫРАВНИВАЮЩИХ СЛОЕВ ОСНОВАНИЙ ИЗ ГРАВИЙНО-ПЕСЧАНОЙ СМЕСИ	100М3	0.4020	
1.1	1	ЗАТРАТЫ ТРУДА РАБОЧИХ-СТРОИТЕЛЕЙ	ЧЕЛ.-Ч	14.4	5.7888
1.2	3	ЗАТРАТЫ ТРУДА МАШИНИСТОВ	ЧЕЛ.-Ч	14.3	5.7486
1.3	107	АВТОГРЕЙДЕРЫ СРЕДНЕГО ТИПА 99 (135) КВТ (Л.С.)	МАШ.-Ч	1.55	0.6231
1.4	112	АВТОПОГРУЗЧИКИ 5 Т	МАШ.-Ч	4.76	1.9135
1.5	626	КАТКИ ДОРОЖНЫЕ САМОХОДНЫЕ НА ПНЕВМОКОЛЕСНОМ ХОДУ 30 Т	МАШ.-Ч	7.08	2.8462
1.6	1135	МАШИНЫ ПОЛИВОМОЕЧНЫЕ 6000 Л	МАШ.-Ч	0.91	0.36582
1.7	9219	ВОДА	М3	7	2.814
1.8	12303	ГРАВИЙНО-ПЕСЧАНАЯ СМЕСЬ	М3	122	49.044
2	E2704-1-4	УСТРОЙСТВО ВЫРАВНИВАЮЩИХ СЛОЕВ ОСНОВАНИЙ ИЗ ЩЕБНЯ	100М3	0.5632	
2.1	1	ЗАТРАТЫ ТРУДА РАБОЧИХ-СТРОИТЕЛЕЙ	ЧЕЛ.-Ч	21.6	12.1651
2.2	3	ЗАТРАТЫ ТРУДА МАШИНИСТОВ	ЧЕЛ.-Ч	19.72	11.1063
2.3	107	АВТОГРЕЙДЕРЫ СРЕДНЕГО ТИПА 99 (135) КВТ (Л.С.)	МАШ.-Ч	1.79	1.0081
2.4	112	АВТОПОГРУЗЧИКИ 5 Т	МАШ.-Ч	2.46	1.3855
2.5	258	БУЛЬДОЗЕРЫ ПРИ РАБОТЕ НА ДРУГИХ ВИДАХ СТРОИТЕЛЬСТВА 79 (108) КВТ (Л.С.)	МАШ.-Ч	2.35	1.3235
2.6	626	КАТКИ ДОРОЖНЫЕ САМОХОДНЫЕ НА ПНЕВМОКОЛЕСНОМ ХОДУ 30 Т	МАШ.-Ч	12.21	6.8767
2.7	1135	МАШИНЫ ПОЛИВОМОЕЧНЫЕ 6000 Л	МАШ.-Ч	0.91	0.512512
2.8	9219	ВОДА	М3	7	3.9424
2.9	43113	ЩЕБЕНЬ	М3	126	70.9632
3	E2706-26-1	ПОДГРУНТОВКА БИТУМНОЙ ЭМУЛЬСИЕЙ С ДОСТАВКОЙ НА 5 КМ	Т	1.3410	
3.1	3	ЗАТРАТЫ ТРУДА МАШИНИСТОВ	ЧЕЛ.-Ч	0.58	0.77778
3.2	108	АВТОГУДРОНАТОРЫ 3500 Л	МАШ.-Ч	0.4084	0.547664
3.3	30137	ЭМУЛЬСИЯ БИТУМНАЯ	Т	1.03	1.3812
4	E2713-10-1 ДОП. 9	УСТРОЙСТВО ВЕРХНЕГО СЛОЯ ПОКРЫТИЯ ИЗ ГОРЯЧИХ ПЛОТНЫХ МЕЛКОЗЕРНИСТЫХ АСФАЛЬТОБЕТОННЫХ СМЕСЕЙ ТИПА Б М-2 АСФАЛЬТОУКЛАДЧИКАМИ ТИПА "VOGELE" ПРИ ШИРИНЕ УКЛАДКИ ДО 6 М И ТОЛЩИНОЙ СЛОЯ 4 СМ	1000 М2	2.6820	
4.1	1	ЗАТРАТЫ ТРУДА РАБОЧИХ-СТРОИТЕЛЕЙ	ЧЕЛ.-Ч	16.63	44.6017
4.2	3	ЗАТРАТЫ ТРУДА МАШИНИСТОВ	ЧЕЛ.-Ч	9.38	25.1572
4.3	97	АВТОМОБИЛИ-САМОСВАЛЫ ГРУЗОПОДЪЕМНОСТЬЮ ДО 30 Т	МАШ.-Ч	1.44	3.8621
4.4	464	ГУДРОНАТОРЫ РУЧНЫЕ	МАШ.-Ч	0.24	0.64368
4.5	1135	МАШИНЫ ПОЛИВОМОЕЧНЫЕ 6000 Л	МАШ.-Ч	0.5	1.341
4.6	2798	РЕЗЧИКИ ШВОВ ДИСКОВЫЕ	МАШ.-Ч	0.12	0.32184
4.7	3097	УКЛАДЧИКИ АСФАЛЬТОБЕТОНА ТИПА "VOGELE" С ШИРИНОЙ УКЛАДКИ ДО 6,5 М	МАШ.-Ч	1.44	3.8621
4.8	3348	КАТКИ САМОХОДНЫЕ ДОРОЖНЫЕ ВИБРАЦИОННЫЕ ТИПА "DYNAPAC", "НАММ", "ВОМАГ", 8 Т	МАШ.-Ч	3.08	8.2606
4.9	3349	КАТКИ САМОХОДНЫЕ ДОРОЖНЫЕ ВИБРАЦИОННЫЕ ТИПА "DYNAPAC", "НАММ", "ВОМАГ", 10 Т	МАШ.-Ч	1.37	3.6743
4.10	3350	КАТКИ САМОХОДНЫЕ ДОРОЖНЫЕ ВИБРАЦИОННЫЕ ТИПА "DYNAPAC", "НАММ", "ВОМАГ", 13 Т	МАШ.-Ч	1.55	4.1571
4.11	6087	АСФАЛЬТОБЕТОННЫЕ СМЕСИ ГОРЯЧИЕ ПЛОТНАЯ МЕЛКОЗЕРНИСТЫЕ ТИПА Б М-2	Т	96.6	259.0812
4.12	9219	ВОДА	М3	0.9	2.4138
4.13	30135	БИТУМ	Т	0.0108	0.028966
5	E2713-11-1 ДОП. 9 К=2	УВЕЛИЧЕНИЕ ТОЛЩИНЫ СЛОЯ НА 1 СМ	1000 М2	2.6820	
5.1	1	ЗАТРАТЫ ТРУДА РАБОЧИХ-СТРОИТЕЛЕЙ	ЧЕЛ.-Ч	1.16	3.1111
5.2	3	ЗАТРАТЫ ТРУДА МАШИНИСТОВ	ЧЕЛ.-Ч	0.72	1.931
5.3	97	АВТОМОБИЛИ-САМОСВАЛЫ ГРУЗОПОДЪЕМНОСТЬЮ ДО 30 Т	МАШ.-Ч	0.36	0.96552
5.4	464	ГУДРОНАТОРЫ РУЧНЫЕ	МАШ.-Ч	0.06	0.16092
5.5	2798	РЕЗЧИКИ ШВОВ ДИСКОВЫЕ	МАШ.-Ч	0.03	0.08046
5.6	3097	УКЛАДЧИКИ АСФАЛЬТОБЕТОНА ТИПА "VOGELE" С ШИРИНОЙ УКЛАДКИ ДО 6,5 М	МАШ.-Ч	0.36	0.96552
5.7	6087	АСФАЛЬТОБЕТОННЫЕ СМЕСИ ГОРЯЧИЕ ПЛОТНАЯ МЕЛКОЗЕРНИСТЫЕ ТИПА Б М-2	Т	24.22	64.958
5.8	30135	БИТУМ	Т	0.0028	0.00751

1	2	3	4	5	6
6	E2709-026-01 МИНСТРОЙ РУЗ 05.01.21 N 2	НАНЕСЕНИЕ ДОРОЖНОЙ РАЗМЕТКИ ДОРОЖНО-РАЗМЕТОЧНОЙ МАШИНОЙ С ХОЛОДНОЙ ОКРАСКОЙ ROADТЕКМА-2 ШИРИНОЙ ЛИНИИ 0,1 М СПЛОШНОЙ	1 КМ ЛИНИИ ГОРИЗОНТ АЛЬНОЙ РАЗМЕТК И	0.8900	
6.1	1	ЗАТРАТЫ ТРУДА РАБОЧИХ-СТРОИТЕЛЕЙ	ЧЕЛ.-Ч	3.3	2.937
6.2	3	ЗАТРАТЫ ТРУДА МАШИНИСТОВ	ЧЕЛ.-Ч	1.88	1.6732
6.3	1135	МАШИНЫ ПОЛИВОМОЕЧНЫЕ 6000 Л	МАШ.-Ч	0.68	0.6052
6.4	3445	МАШИНА МАРКИРОВОЧНАЯ "АЛТЕКМА-ROADТЕКМА 2"	МАШ.-Ч	1.2	1.068
6.5	31946	СТЕКЛЯННЫЕ СВЕТООТРАЖАЮЩИЕ МИКРОСФЕРЫ 180-850	Т	0.056	0.04984
6.6	442840	КРАСКА АКРИЛОВАЯ (ЦВЕТ ПО ПРОЕКТУ)	Т	0.084	0.07476
7	E2709-026-03 МИНСТРОЙ РУЗ 05.01.21 N 2	НАНЕСЕНИЕ ДОРОЖНОЙ РАЗМЕТКИ ДОРОЖНО-РАЗМЕТОЧНОЙ МАШИНОЙ С ХОЛОДНОЙ ОКРАСКОЙ ROADТЕКМА-2 ШИРИНОЙ ЛИНИИ 0,1 М ПУНКТИРНОЙ, ШАГ 1:3	1 КМ ЛИНИИ ГОРИЗОНТ АЛЬНОЙ РАЗМЕТК И	0.4450	
7.1	1	ЗАТРАТЫ ТРУДА РАБОЧИХ-СТРОИТЕЛЕЙ	ЧЕЛ.-Ч	3.3	1.4685
7.2	3	ЗАТРАТЫ ТРУДА МАШИНИСТОВ	ЧЕЛ.-Ч	1.88	0.8366
7.3	1135	МАШИНЫ ПОЛИВОМОЕЧНЫЕ 6000 Л	МАШ.-Ч	0.68	0.3026
7.4	3445	МАШИНА МАРКИРОВОЧНАЯ "АЛТЕКМА-ROADТЕКМА 2"	МАШ.-Ч	1.2	0.534
7.5	31946	СТЕКЛЯННЫЕ СВЕТООТРАЖАЮЩИЕ МИКРОСФЕРЫ 180-850	Т	0.014	0.00623
7.6	442840	КРАСКА АКРИЛОВАЯ (ЦВЕТ ПО ПРОЕКТУ)	Т	0.021	0.009345
ИТОГО ПО ЛОКАЛЬНОЙ РЕСУРСНОЙ ВЕДОМОСТИ:					
ТРУДОВЫЕ РЕСУРСЫ					
1	1	ЗАТРАТЫ ТРУДА РАБОЧИХ-СТРОИТЕЛЕЙ	ЧЕЛ.-Ч		70.0722
2	3	ЗАТРАТЫ ТРУДА МАШИНИСТОВ	ЧЕЛ.-Ч		47.2307
СТРОИТЕЛЬНЫЕ МАШИНЫ И МЕХАНИЗМЫ					
3	97	АВТОМОБИЛИ-САМОСВАЛЫ ГРУЗОПОДЪЕМНОСТЬЮ ДО 30 Т	МАШ.-Ч		4.8276
4	107	АВТОГРЕЙДЕРЫ СРЕДНЕГО ТИПА 99 (135) КВТ (Л.С.)	МАШ.-Ч		1.6312
5	108	АВТОГУДРОНАТОРЫ 3500 Л	МАШ.-Ч		0.547664
6	112	АВТОПОГРУЗЧИКИ 5 Т	МАШ.-Ч		3.299
7	258	БУЛЬДОЗЕРЫ ПРИ РАБОТЕ НА ДРУГИХ ВИДАХ СТРОИТЕЛЬСТВА 79 (108) КВТ (Л.С.)	МАШ.-Ч		1.3235
8	464	ГУДРОНАТОРЫ РУЧНЫЕ	МАШ.-Ч		0.8046
9	626	КАТКИ ДОРОЖНЫЕ САМОХОДНЫЕ НА ПНЕВМОКОЛЕСНОМ ХОДУ 30 Т	МАШ.-Ч		9.7228
10	1135	МАШИНЫ ПОЛИВОМОЕЧНЫЕ 6000 Л	МАШ.-Ч		3.1271
11	2798	РЕЗЧИКИ ШВОВ ДИСКОВЫЕ	МАШ.-Ч		0.4023
12	3097	УКЛАДЧИКИ АСФАЛЬТОБЕТОНА ТИПА "VOGELE" С ШИРИНОЙ УКЛАДКИ ДО 6,5 М	МАШ.-Ч		4.8276
13	3348	КАТКИ САМОХОДНЫЕ ДОРОЖНЫЕ ВИБРАЦИОННЫЕ ТИПА "ДУНАРАС", "НАММ", "ВОМАГ", 8 Т	МАШ.-Ч		8.2606
14	3349	КАТКИ САМОХОДНЫЕ ДОРОЖНЫЕ ВИБРАЦИОННЫЕ ТИПА "ДУНАРАС", "НАММ", "ВОМАГ", 10 Т	МАШ.-Ч		3.6743
15	3350	КАТКИ САМОХОДНЫЕ ДОРОЖНЫЕ ВИБРАЦИОННЫЕ ТИПА "ДУНАРАС", "НАММ", "ВОМАГ", 13 Т	МАШ.-Ч		4.1571
16	3445	МАШИНА МАРКИРОВОЧНАЯ "АЛТЕКМА-ROADТЕКМА 2"	МАШ.-Ч		1.602
МАТЕРИАЛЬНЫЕ РЕСУРСЫ					
17	6087	АСФАЛЬТОБЕТОННЫЕ СМЕСИ ГОРЯЧИЕ ПЛОТНАЯ МЕЛКОЗЕРНИСТЫЕ ТИПА Б М-2	Т		324.0392
18	9219	ВОДА	М3		9.1702
19	12303	ГРАВИЙНО-ПЕСЧАНАЯ СМЕСЬ	М3		49.044
20	30135	БИТУМ	Т		0.036475
21	30137	ЭМУЛЬСИЯ БИТУМНАЯ	Т		1.3812
22	31946	СТЕКЛЯННЫЕ СВЕТООТРАЖАЮЩИЕ МИКРОСФЕРЫ 180-850	Т		0.05607
23	43113	ЩЕБЕНЬ	М3		70.9632
24	442840	КРАСКА АКРИЛОВАЯ (ЦВЕТ ПО ПРОЕКТУ)	Т		0.084105

СОСТАВИЛ

ПРОВЕРИЛ



"ТАСДИҚЛАЙМАН"

Тошкент шаҳар минтакавий йўлларга буюртмачи хизмати ДУК раҳбари

О. Абдуназаров
2022 й

**ТОШКЕНТ ШАҲАР СИРГАЛИ ТУМАНИ НОМДАНАК МФЙ ФАЙЗЛИ 8-ТОР КЎЧАСИНИ ҚОРИҚ ТАЪМИРЛАШ
НУКСОНЛАР ҚАЙДНОМАСИ**

Биз, куйида имзо чекувчилар, комиссия аъзолари: "Тошкент шаҳар минтакавий йўлларга буюртмачи хизмати" ДУК вакили _____, Тошкент шаҳар Сирғали тумани ободонлаштириш бошқармаси вакили _____, Пудратчи ташкилот вакили _____, Номданак МФЙ раиси _____, Лойиха ташкилот вакили _____, мазкур қайдномани визуал текшириш ва инструментал улчашлар натижасида туздик ва ушбу кўча буйича куйидаги иш турлари ва ҳажмлари аниқланди:

№ т.р	Ишларнинг манзили		Узунлиги, метр	Йўл элементларининг мавжуд ҳолати	Лойихада кўзда тутилган иш турлари ва тадбирлар	Иш ҳажмларини ҳисоблаш	Ўлчов бирлиги	Микдори (ҳажм)
	боши	охири						
1	2	3	4	5	6	7	8	9
1	0+00	4+45	445	Йўлнинг мавжуд ҳолати чакик тошдан иборат бўлиб тупроқка қоришиб кетган ва нотекисликлар мавжуд.	Мавжуд йўлнинг нотекис жойларини механизм ёрдамида текислаш	445 м x 6,0 м +12 м ²	м ²	2682
					ҚШАдан текисловчи қатлам ётқизиш	2682,0 м ² x 0,05 м x 30 %	м ³	40,230
					Чакик тошдан текисловчи қатлам ётқизиш	2682,0 м ² x 0,03 м x 70 %	м ³	56,322
					Битум эмульсияси билан юзаки ишлов бериш 0,5 кг/м ²	0,0005 т x 2682 м ²	т	1,341
					Кайноқ майда заррали зич Тип Б Марка II асфальтобетондан 5 см қалинликда ётқизиш, асфальтоукладчик билан.	445 м x 6,0 м +12 м ²	м ²	2682
					Йўлнинг икки четки қисмидаги 1.1 чизик узунлиги п.м , кенглиги 0,1 м	2 x 445 м x 0,1 м	м ²	89,00
					Йўлнинг урта қисмидаги 1.5 чизик узунлиги п.м , кенглиги 0,1 м (1:3)	445 м x 0,1 x 0,25 м	м ²	11,13



Қурилиш материалларини ўртача ташиб келиш масофаси			
Т/р	Материал номи	Ўлчов бирлиги	Масофаси
1	Асфальтобетон	км	4,5
2	ҚША	км	4,5
3	Чакик тош	км	4,5
4	Эмульсия битумная	км	4,5

"Тошкент шаҳар минтакавий йўлларга буюртмачи хизмати" ДУК вакили

Тошкент шаҳар Сирғали тумани ободонлаштириш бошқармаси вакили

Номданак МФЙ раиси

Лойиха ташкилот вакили

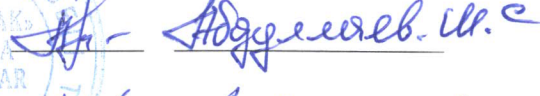
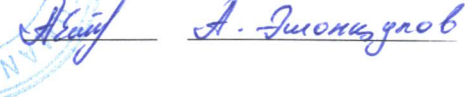

Тошкент шаҳри Сирғали тумани "Номданак" МФИ худудида жойлашган
 "Файзли 8-тор" кўчасини жорий таъмирлаш

$S=2682,0 \text{ м}^2$

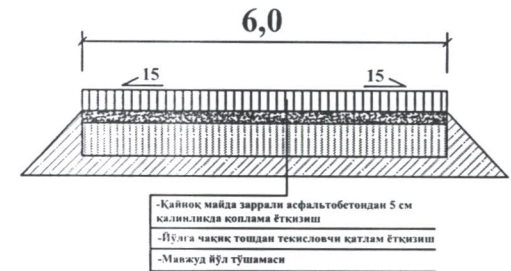
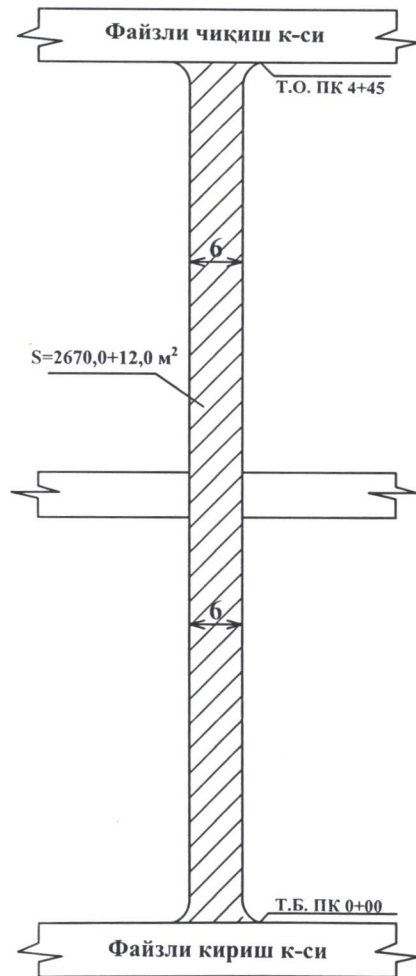

Ободонлаштириш бошқармаси:

МФЙ раиси:

Чизди: Эшонқулов А.



Шартли белгилар:



Лойихаланган а/б йўл



Яроқли а/б қоплама