

«ABRORBEK BUILDING FARM» МЧЖ номидан низом асосида иш юритувчи Х.Абралов бир томондан (бундан буён матнда “Бажарувчи” деб юритилади) ҳамда Чортоқ туман мактабгача таълим бўлими номидан низом асосида иш юритувчи С.Маматвалиев, иккинчи томондан (бундан буён матнда “Буюртмачи” деб юритилади) қуйидагилар ҳақида мазкур шартномани туздик:

I. ШАРТНОМА ПРЕДМЕТИ

1.1. “Бажарувчи” Чортоқ туман мактабгача таълим бўлимига қарашли 22-сонли мактабгача таълим ташкилотига янги 12-очкали хожатхона куриш ишларини кўрсатиш мажбуриятини олади, “Буюртмачи” ушбу хизматларни ва товарларни қабул қилиш ва ҳақини тўлаш мажбуриятини олади. Кўрсатиладиган хизматларнинг қатъий турлари, миқдори ва баҳоси ушбу шартноманинг ажралмас қисми бўлган спецификацияда келтирилади.

II. ТОМОНЛАРНИНГ ҲУҚУКЛАРИ ВА МАЖБУРИЯТЛАРИ

2.1. Буюртмачининг ҳуқуқлари:

- бажарувчидан техник шартларга лозим даражадаги хизматларни кўрсатишни талаб қилиш;
- лозим даражадаги сифатда хизмат кўрсатилмаган тақдирда, ўз хоҳишига кўра қуйидагиларни талаб қилиш:
 - камчиликларни бепул бартараф этиш ёки Буюртмачининг ёки учинчи шахснинг камчиликларни бартараф этишга доир харажатларини қоплаш;
 - баҳосини мутаносиб равишда пасайтириш;
 - шартнома шартларининг бажарилмаганлиги ёки лозим даражада бажарилмаганлиги натижасида етказилган зарарни қоплашни талаб қилиш.

2.2. Буюртмачининг мажбуриятлари:

- ушбу Шартнома шартларига мувофиқ кўрсатилган хизматларни қабул қилиш;
- ушбу Шартноманинг 3.1 ва 3.2-бандларига мувофиқ кўрсатилган хизматлар учун тўловларни амалга ошириш.

2.3. Бажарувчининг ҳуқуқлари:

- буюртмачидан амалдаги қонунчиликда белгиланган тартибда ва ҳажмда кўрсатилган хизматлар учун олдиндан тўлов ва якуний ҳисоб-китобларни амалга оширишни талаб қилиш;
- буюртмачидан бажарилган ишни қабул қилишни асоссиз равишда рад этиш натижасида етказилган зарарни қоплашни талаб қилиш;

2.4. Бажарувчининг мажбуриятлари:

- ушбу шартномага мувофиқ ёки Буюртмачининг ушбу шартноманинг 4.8-бандида белгиланган тартибда у томонидан тақдим этилган техник топшириққа биноан хизматларни белгиланган муддат, миқдор ва сифатлар бўйича кўрсатиш;
- агар хизмат кўрсатиш жараёнида Бажарувчи шартнома шартларидан ва техник шартлардан четга чиқса, Буюртмачининг талабига биноан уч кун ичида аниқланган барча камчиликларни бепул бартараф этиш.

III. ШАРТНОМА БАҲОСИ ВА ҲИСОБ-КИТОБ ҚИЛИШ ТАРТИБИ

3.1. Ушбу шартноманинг баҳоси 172 100 822 (Бир юз етмиш икки миллион бир юз минг саккиз юз йигирма икки) сўм, ҚҚС билан (ҚҚС билан).

Кўрсатиладиган хизматларнинг баҳоси ушбу шартноманинг иловасида кўрсатилади.

3.2. Буюртмачи тақдим этиладиган хизматнинг 30 фоизи миқдорида олдиндан тўловни амалга оширади ва маблағ Бажарувчининг ҳисобрақамига келиб тушган санадан бошлаб ушбу шартноманинг мажбуриятлари бажарилиши бошланади.

Кўрсатилган хизматлар учун ҳисоб-китобнинг қолган қисми бажарилган ишлар тўғрисидаги далолатнома имзоланганидан кейин уч иш кун ичида амалга оширилади.

3.3. Хизматлар бўйича ҳисоб-китоблар банк ўтказмаси орқали Бажарувчининг ҳисоб рақамига ўтказиш йўли билан амалга оширилади.

IV. ШАРТНОМАНИ БАЖАРИШ

4.1. Шартнома шартлари ушбу шартнома ва қонун ҳужжатлари талабларига мувофиқ белгиланган тартибда амалга оширилади.

Агар томонлар ўз зиммаларига олган барча мажбуриятларнинг бажарилишини таъминлаган бўлса, шартнома бажарилган деб ҳисобланади.

4.2. Шартномани бажаришдан бир томонлама рад этишга ёки шартнома шартларини бир томонлама ўзгартиришга йўл қўйилмайди, қонунчиликда белгиланган ҳоллар бундан мустасно.

4.3. Шартнома бўйича мажбуриятларнинг бажарилиши санаси ҳисобварақ-фактура тузилган кун деб ҳисобланади.

Ҳазначилик штамида кўрсатилган сана Буюртмачининг хизматлар учун тўловларни тўлаш бўйича мажбуриятларини бажарадиган кун ҳисобланади.

4.4. Буюртмачининг розилиги билан хизматлар муддатидан олдин тақдим этилиши мумкин.

4.5. Буюртмачи белгиланган муддатларни бузган ҳолда кўрсатилган хизматни қабул қилишни рад этишга ҳақлидир.

4.6. Белгиланган миқдордан ортик битта номдаги хизматни кўрсатиш худди шу техник топшириққа киритилган бошқа номдаги хизматнинг камчиликларини тўлдириш деб ҳисобланмайди, камчиликлар тўлдирилиши лозим, Буюртмачининг олдиндан ёзма розилиги билан амалга ошириладиган ҳолатлар бундан мустасно.

4.7. Кўрсатилаётган хизмат тўғридан-тўғри Буюртмачининг масъул ходимлари томонидан тақдим этилаётган хизматлар ҳажми, уларнинг сифати кўрсатилган ҳисобварақ-фактура бўйича қабул қилинади.

Шартномада назарда тутилган хизматлар ушбу шартномага мувофиқ ёки ушбу шартномада белгиланган муддатларда ва ҳажмларда амалга оширилади.

Буюртма бевосита (қўлда), почта орқали ёки бошқа усул билан хизматларни кўрсатиш назарда тутилаётган сана бошланишидан беш кундан кечиктирмай тақдим этилади. Буюртма бевосита (қўлда) қабул қилганда, Бажарувчининг ходими Буюртмачида қоладиган буюртма нусхасида қабул қилинганлиги тўғрисида белги қўяди.

4.8. Буюртмачи илгари берилган буюртмани бекор қилишга ёки хизматларнинг тегишли қисмини кўрсатиш санасини Бажарувчини буюртмада кўрсатилган санадан камида бир кун олдин хабар берган ҳолда ўзгартиришга ҳақли.

V. ТОМОНЛАРНИНГ ЖАВОБГАРЛИГИ

5.1. Тақдим этилаётган хизматларнинг сифати, миқдори, уларнинг баҳоси Бажарувчи томонидан нотўғри белгиланганлик ҳолати аниқланган тақдирда, Бажарувчи тақдим этилаётган хизматларнинг сифатини, шунингдек уларнинг миқдорини ҳисобга олган ҳолда қайта ҳисоб-китоб ишларини амалга оширади ва ушбу ҳисобланган суммага қўшимча равишда миқдорга нотўғри ҳисобланган сумманинг 20% миқдориди жарима тўлайди.

5.2. Агар тақдим этилаётган хизматларнинг сифати шартномада кўрсатилган техник ва бошқа шартларнинг талабларига жавоб бермаса, айбдор томон тақдим этилган сифати лозим даражада бўлмаган хизматлар баҳосининг 20% миқдориди жарима тўлайди.

5.3. Жарима ва пенядан ташқари, Бажарувчи Буюртмачига хизматларни тақдим этмаслик натижасида етказилган зарарни қоплайди.

5.4. Хизматлар кечиктирилган ёки кўрсатилмаган тақдирда, Бажарувчи Буюртмачига ҳар бир кечиктирилган кун учун мажбуриятнинг бажарилмаган қисмининг 0,5 фоизи миқдориди пеня тўлайди, аммо жариманинг умумий миқдори кўрсатилмаган хизматлар баҳосининг 50 фоизидан ошмаслиги керак. Пеняни тўлаш шартнома мажбуриятларини бузган томонни шартномани тўғри бажаришдан ва хизматларни кечиктириш ёки кўрсатмаслик оқибатида етказилган зарарни қоплашдан озод қилмайди.

5.5. Кўрсатилган хизматлар учун тўловни ўз вақтида тўламаган тақдирда, Буюртмачи Бажарувчига ҳар бир кечиктирилган кун учун муддати ўтган тўлов суммасининг 0,4 фоизи миқдориди, лекин муддати ўтган тўлов миқдорининг 50 фоизидан кўп бўлмаган миқдорда пеня тўлайди.

5.6. Буюртмачи шартноманинг тегишли шартини бажармаганлиги ёки лозим даражада бажармаганлиги учун жавобгарликка тортилганда, тегишли ҳаракат (ҳаракатсизлик) натижасида Буюртмачи томонидан шартнома шартлари бажарилмаганлиги (лозим даражада бажарилмаганлиги) юзасидан Бажарувчининг жавобгарлиги ҳам кўриб чиқилади.

Буюртмачининг Бажарувчи айби билан шартномани бажармаганлиги (лозим даражада бажарилмаганлиги) натижасида етказилган зарар, белгиланган тартибда Бажарувчи томонидан қопланади.

5.7. Томонларнинг ушбу шартномада кўзда тутилмаган жавобгарлик масалалари Ўзбекистон Республикасининг қонун ҳужжатларига мувофиқ ҳал қилинади.

VI. НИЗОЛАРНИ ҲАЛ ЭТИШ ТАРТИБИ

6.1. Томонлар ўртасида ушбу келишувдан келиб чиқадиган низолар томонлар ўртасида музокаралар йўли билан ҳал қилинади.

6.2. Томонлар ўртасидаги музокаралар йўли билан ҳал қилинмаган низолар туманлараро иқтисодий судида ҳал қилинади.

VII. ФОРС-МАЖОР ҲОЛАТЛАРИ

7.1. Агар ушбу шартнома тузилгандан сўнг, ушбу шартномада белгиланган мажбуриятларнинг бирон бир томонини тўлиқ ёки қисман тўғри бажаришига тўсқинлик қиладиган ҳолатлар юзага келса ва агар бундай

ҳолатлар, яъни ёнғин, тошқин, зилзила, бошқа табиий офатлар, экспорт ёки импортга тўсиқлар ёки эмбарголар, уруш, жанговар ҳаракатлар, террористик ҳаракатлар, иш ташлашлар (томонлар ишчиларининг иш ташлашларидан ташқари), пандемия, амалдаги қонунчиликдаги ўзгаришлар, давлат органлари ва Ўзбекистон Республикаси Ҳукумати томонидан қабул қилинган умумий характердаги қарорлар томонларнинг шартнома шартларини бажаришига бевосита таъсир қилса, тегишли мажбуриятларнинг бажарилиши вақти бундай ҳолатлар бартараф этилган вақтга ёки уларнинг оқибатлари тугаши вақтига кўчирилади.

7.2. Форс-мажор ҳолатлари юзага келган Томон, ушбу ҳолат ҳақида шунингдек, ҳолатнинг тахминий давомийлиги тўғрисида бошқа Томонни ёзма равишда 7 (етти) кун ичида хабардор қилиши шарт. Агар юқорида кўрсатилган ҳолатлар тўғрисида ўз вақтида хабар берилмаган бўлса, енгиб бўлмас куч таъсирида зарар етказилган Томон ушбу ҳолатларни асос қилиб ололмайди.

7.3. Хабарномада кўрсатилган фактлар расмий манбалар томонидан берилган ҳужжатлар билан тасдиқланиши керак, шу жумладан, пресс-релизлар, бироқ улар билан чекланмаслик лозим. Бундай хабарноманинг йўқлиги, шунингдек тегишли далилларнинг йўқлиги ушбу томонни шартнома мажбуриятларини бажаришдан озод қилинишига асос сифатида юқоридаги ҳолатларни келтириш ҳуқуқидан маҳрум қилади.

7.4. Фавқулодда вазиятлар юзага келган тақдирда, томонлар зудлик билан ўзаро музокаралар олиб борадилар ва фавқулодда вазиятлар оқибатларини бартараф этиш ёки бартараф этиш мақсадида кўриладиган чоралар тўғрисида келишиб оладилар.

7.5. Агар форс-мажор ҳолатлари ёки уларнинг оқибатлари томонларнинг ўз мажбуриятларини бажаришига тўсқинлик қиладиган бўлса, томонларнинг ҳар бири бошқа томонга ушбу шартномани бекор қилишнинг кутилаётган санасидан 10 (ўн) иш кунини олдин ёзма равишда хабар юборганидан кейин ушбу шартномани бекор қилиш ҳуқуқига эга. Бундай ҳолда томонларнинг ҳеч бири бошқа томондан форс-мажор ҳолатлари натижасида етказилган зарарни қоплашни талаб қилишга ҳақли эмас. Шунингдек, Бажарувчи бажарилмаган мажбуриятлари учун Буюртмачидан олинган барча тўловларни Буюртмачига қайтаради ва Буюртмачи Бажарувчининг бажарилган барча мажбуриятларини тўлиқ тўлайди.

VIII. КОРРУПЦИЯГА ҚАРШИ КУРАШ

8.1. Ушбу Шартнома бўйича ўз мажбуриятларини бажараётганда Томонлар, уларнинг шериклари, ишчилари ёки воситачилари ҳар қандай ноқонуний устунликларга ёки бошқа ноқонуний мақсадларга эришиш учун бевосита ёки билвосита пул маблағлари ёки қимматликларни тўлашни амалга оширмайди.

8.2. Ушбу Шартнома мажбуриятларини бажараётганда Томонлар, уларнинг шериклари, ишчилари ёки воситачилари пора бериш/олиш, тижорий пора олиш, шунингдек амалдаги қонунчилик ва халқаро ҳужжатларнинг талабларини бузадиган ҳаракатларни амалга оширмайдилар. Жиноий йўл билан топилган даромадларни легаллаштиришга қарши курашишга оид халқаро ҳужжатлар талабларини бузилиши каби ҳаракатларни амалга оширмайди.

8.3. Ушбу Шартнома Томонларининг ҳар бири бошқа Томоннинг ходимларини ҳар қандай тарзда рағбатлантиришдан, шу жумладан пул маблағлари, совғалар бериш, уларга иш (хизматлар)ни бепул бажариши ва ушбу бандда кўрсатилмаган бошқа усуллар билан ходимнинг рағбатлантирувчи томон фойдасига ҳар қандай ҳаракатларни содир этишдан бош тортади.

Ходимнинг уни рағбатлантирувчи томон фойдасига амалга оширган ҳаракатлари деганда қуйидагилар тушунилади:

- бошқа контрагентлар билан таққослаганда асоссиз устунликларни тақдим этиш;
- ҳар қандай кафолатлар билан таъминлаш;
- амалдаги тартиб-таомилларни тезлаштириш;
- ходим томонидан ўз вазифалари доирасида амалга ошириладиган, аммо Томонлар ўртасидаги муносабатларнинг шаффофлиги ва очиқлиги тамойилларига зид бўлган бошқа ҳаракатлар.

8.4. Агар Томонлардан бири мазкур шартноманинг 2-иловасида келтирилган коррупцияга қарши курашиш шартларини бузган ёки бузиши мумкин деб гумон қилса, иккинчи Томонни ёзма равишда хабардор қилишга мажбур. Ёзма хабарномадан сўнг, тегишли Томон ушбу Шартнома бўйича мажбуриятларнинг бажарилишини бузилиш содир бўлмаганлиги ёки содир бўлмаслиги тасдиқлангунга қадар тўхтатиб туришга ҳақли. Ушбу тасдиқ ёзма хабарнома юборилган кундан бошлаб 5 (беш) иш кунини ичида юборилиши керак.

8.5. Ёзма хабарномада Томон контрагент, унинг шериклари, ишчилари ёки воситачилари томонидан ушбу шартлар ва қоидаларнинг бузилганлиги ёки бузилиши мумкинлигини ишончли тарзда тасдиқлайдиган ёки асослаши мумкин бўлган фактларга таяниши ёки тегишли материалларни тақдим этишга мажбур, яъни пора олиш/бериш, тижорий пора олиш, шунингдек амалдаги қонунчилик ва жиноий фаолиятдан олинган даромадларни легаллаштиришга қарши кураш бўйича халқаро ҳужжатлар талабларини бузадиган ҳаракатлар асослантирилиши лозим.

8.6. Шартноманинг тарафлари коррупциянинг олдини олиш чораларини кўриш тартиб-таомилларини тан олади ва уларга риоя этилишини назорат қилади. Бунда Томонлар коррупциявий фаолият билан шуғулланиши мумкин бўлган контрагентлар билан ишбилармонлик муносабатлари хавфини

минималлаштириш, шунингдек, коррупциянинг олдини олиш мақсадида бир-бирига ўзаро ёрдам бериш учун оқилона ҳаракатларни амалга оширадилар. Шунингдек, Томонлар коррупциявий фаолиятга Томонларнинг иштироки хавфни олдини олиш мақсадида текширувлар ўтказиш тартиб-таомилларини амалга оширилишини таъминлайдилар.

8.7. Томонлар ўзларининг содир этилиши мумкин бўлган ноқонуний хатти-ҳаракатлари ва ушбу Шартноманинг коррупцияга қарши курашиш шартларининг бузилиши контрагентнинг ишончилиги рейтингини пасайтиришидан тортиб ушбу шартноманинг бекор қилинишигача бўлган нохуш оқибатларга олиб келиши мумкинлигини тан олади.

8.8. Томонлар махфийлик тамойилларига риоя қилган ҳолда ушбу Шартномани бажариш доирасида келтирилган фактлар бўйича тегишли тартиб-таомиллар амалга оширилишини ва амалий қийинчиликларни бартараф этиш ва юзага келиши мумкин бўлган низоли вазиятларнинг олдини олиш бўйича самарали чораларни қўллашни кафолатлайдилар.

8.9. Томонлар ушбу Шартноманинг коррупцияга қарши курашиш шартларини бажариш бўйича тўлиқ махфийликни, шунингдек, талаблар бузилганлиги фактлари тўғрисида хабар берган Томон учун ҳам, шунингдек, хабар берган Томоннинг ходимлари учун ҳам салбий оқибатлар келтирмаслигини кафолатлайдилар.

IX. ШАРТНОМАНИНГ АМАЛ ҚИЛИШИ

9.1. Ушбу шартнома Томонлар имзолаган кундан бошлаб кучга киради ва 2022 йил 31 декабргача амал қилади.

9.2. Томонлар ўртасидаги муносабатлар ушбу шартноманинг барча шартлари бажарилганда ва ҳисоб-китоблар тўлиқ амалга оширилганда тугайди.

X. ЯКУНИЙ ҚОИДАЛАР

10.1. Ушбу Шартнома томонларнинг келишуви билан ёки Томонлардан бирининг талабига биноан, бошқа томон томонидан шартнома шартлари сезиларли даражада бузилган тақдирда суд томонидан бекор қилиниши мумкин.

10.2. Ушбу шартномага киритилган ҳар қандай ўзгартириш ва қўшимчалар фақат ёзма равишда тузилган ва тарафларнинг тегишли ваколатли вакиллари томонидан имзоланган тақдирда амал қилади.

10.3. Ушбу шартнома бир хил юридик кучга эга бўлган икки нусхада тузилди.

10.4. Ушбу шартнома, унга киритилган ўзгартиришлар (қўшимчалар) томонлар томонидан имзоланган пайтдан бошлаб оширилади.

XI. ТОМОНЛАРНИНГ РЕКВИЗИТЛАРИ ВА ИМЗОЛАРИ

Бажарувчи:

«ABRORBEK BUILDING FARM» МЧЖ Манзил:
Чортоқ туман Короскон КФЙ
Тинчлик МФЙ Ойбек куча
Х/Р: 2020 8000 3010 1933 9001
Банк номи: Миллий Банк Чортоқ филилали
МФО: 00932
ИНН: 305 993 977
ОКЭД: *

Буюртмачи:

Чортоқ туман мактабгача таълим бўлими
Чортоқ ш Дилдош МФЙ Мустакиллик шох куча 40 А уй
Р/с: _____
Л/с: 100022860142367091100251001
Банк реквизитлари: М.Б. Тош ш ББХККМ
МФО : 00014
ИНН: 305151394
ОКЭД: _____

Бажарувчи:

Х.Абралов



Буюртмачи:

С.Маматвалиев



RQ15067402

**YURIDIK AHAMIYATGA EGA HUJJATLARNING QONUN
HUJJATLARIGA MUVOFIQLIGI TO'G'RISIDA
HUQUQIY XULOSA**

1. Loyihaning turi: Shartnoma № 15/08-2022

2. Loyihaning nomi: Qurilish pudrati to'g'risida

Chortoq tuman maktabgacha ta'lim bo'limi va «ABRORBEK BUILDING FARM» MCHJ o'rtasida Chortoq tuman maktabgacha ta'lim bo'limiga qarashli 22-sonli maktabgacha ta'lim tashkilotiga yangi 12-ochkali xojatxona qurish to'g'risida.

3. Loyiha ishlab chiquvchisi va kiritilgan sana haqidagi ma'lumot:

Chortoq tuman maktabgacha ta'lim bo'limi tomonidan 15.08.2022 yilda ishlab chiqilgan va dasturga kiritilgan.

Loyiha amaldagi qonun hujjatlari muvofiq muvofiq ishlab chiqilgan va uni qabul qilish maqsadga muvofiq.

Markaz boshlig'i:



M.Xaydarov



Yuridik shaxs (tadbirkorlik subyektini) davlat ro'yxatidan o'tkazilganligi to'g'risida
GUVOHNOMA

Ushbu bilan Tadbirkorlik subyektlari yagona davlat reyestriga

"ABRORBЕК BUILDING FARM" Mas'uliyati cheklangan jamiyat

(Yuridik shaxsning — tadbirkorlik subyektining tashkiliy-huquqiy shakli ko'rsatilgan bo'limi to'g'risida)

"ABRORBЕК BUILDING FARM" MChJ

(Yuridik shaxsning qayd etilgan nomi)

Tashkil etish (qayta tashkil etish, boshqa ro'yxatdan o'tkazish ma'lumotlarini o'zgartirish)

16.01.2019

668216

ro'yxat raqami yozuv kiritilganligi tasdiqlanadi.

(Sana, oy (so'z bilan), yil)

Soliq to'lovchining identifikatsiya raqami (STIR):

305993977

Tashkiliy-huquqiy
shakli:

Mas'uliyati cheklangan jamiyat

Joylashgan joyi:

Namangan viloyati, Chortoq tumani, Koroskon, Tinchik MFY, Oybek
ko'chasi 77 uy.

*Guvohnoma

Namangan viloyati, Chortoq tumani, DAVLAT
XIZMATLARI MARKAZI

tomonidan
berilgan

(Ro'yxatdan o'tkazuvchi organning to'liq nomi)

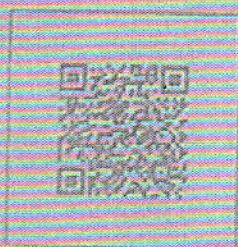

Протокол закупочной комиссии по конкурсу лот № 127375 на приобретение Чортоқ туман мактабгача таълим муассасасига карашли 22-ДМТТ сига янги 12-очкали хожатно куриш ишлари учун

Способ проведения электронный

Дата 11.08.2022

Время рассмотрения 04.08.2022 16:32

Конкурсная комиссия Чортоқ туман мактабгача таълим бўлими, (Далее – Комиссия) в составе:

Председатель комиссии	MAMATVALIYEV SAMANDAR ALISHER O'G'LI	Чортоқ туман МТБ мудири	Чортоқ туман Мактабгача таълим бўлими
Секретарь комиссии	RAXIMOV ISLOMION SIROPILOVICH	МТБ Касаба уюшма раиси	Чортоқ туман Мактабгача таълим бўлими
Член комиссии	MUHITDINOVA SANOBARXON MAMADALIYEVNA	МТБ Давлат шуба рахбари	Чортоқ туман Мактабгача таълим бўлими
Член комиссии	TURABOYEV ILXOMION NU'MONOVICH	Махсус таъмирлаш ва эксплуатация хизмат бўлими мутахассис	Чортоқ туман Мактабгача таълим бўлими
Член комиссии	TEMIROV RAXMATULLA MAXKAMOVICH	Иқтисодчи	Чортоқ туман Мактабгача таълим бўлими
Член комиссии	XOLMATOV FARHOD SHAVKAT O'G'LI	МТБ Давлат харидлари бўйича мутахассис	Чортоқ туман Мактабгача таълим бўлими
Член комиссии	TAJIMATOV XUSNIDDIN JALALOVICH	МТБ курилиш ва эксплуатация хизмати бошлиғи	Чортоқ туман Мактабгача таълим бўлими
Член комиссии	AKBAROV IXTIYORION DAVLATOVICH	МТБ Бош хисобчиси	Чортоқ туман Мактабгача таълим бўлими

Рассмотрев поступивших предложений со стороны участников по опубликованному объявлению на специальном информационном портале от 11.08.2022 года № лота 127375.

Метод оценки предложений – Бальный метод (Весовой коэф.техничко-квалификационной части: 80.00 / Весовой коэф. ценовой части: 20.00)

Мин. балл: 70

Предмет закупки:

Наименование товара (работы, услуги)	Услуги по текущему ремонту сооружений
Подробное описание	Чортоқ туман мактабгача таълим муассасасига карашли 22-ДМТТ сига янги 12-очкали хожатно куриш ишлари учун
Количество товара	1.00
Единица измерения	
Цена товара (услуги) за единицу	173 463 444.00
Стартовая сумма	173 463 444.00
Валюта	UZS

По итогам рассмотрения поступивших предложений по технической части участникам присвоены следующие баллы:

Критерий №1 Курилиш майдонини бориб курганлик тугрисида маълумот

Тип: Текстовое значение

Описание: Курилиш майдонини кўрганлик ва лойиҳани ўрганганлик тўғрисида маълумотнома (Буюртмачининг маъсул ходими томонидан тасдиқланган бўлиши шарт)

Обязательность: Не критично

Наименование участника	Макс балл	Значение участника	Балл участника	Тип оценки	Примечание	Причина
ABRORBЕК BUILDING FARM MCHJ	10	юкланди	9	Экспертная		
BOBURJON MA'MURJON MIRZOXID MCHJ	10	Юкланди	8	Экспертная		
ООО SIGNAL-82	10	10	7	Экспертная		

Критерий №2 Танлов предмети кийматининг камида 20% микдорида айланма маблагларининг ёки курсатиб утилган маблагларни беришга банк кафолатномаси, ишлар (хизматлар) ни бажариш учун зарур булган меҳнат ресурслари ва мутахассисларнинг мавжудлиги

Тип: Текстовое значение

Описание: Маълумот PDF куринишда жойлаш

Обязательность: Не критично

Наименование участника	Макс балл	Значение участника	Балл участника	Тип оценки	Примечание	Причина
ABRORBЕК BUILDING FARM MCHJ	10	юкланди	10	Экспертная		
BOBURJON MA'MURJON MIRZOXID MCHJ	10	Юкланди	9	Экспертная		
ООО SIGNAL-82	10	10	8	Экспертная		

Критерий №3 Ташкилотнинг ташкилий структураси, Низом, Лицензия, Гувоҳнома ва иштирокчиси ҳақида умумий маълумотлар

Тип: Текстовое значение

Описание: Маълумот PDF куринишда жойлаш

Обязательность: Не критично

Наименование участника	Макс балл	Значение участника	Балл участника	Тип оценки	Примечание	Причина
ABRORBЕК BUILDING FARM MCHJ	10	юкланди	9	Экспертная		
BOBURJON MA'MURJON MIRZOXID MCHJ	10	Юкланди	9	Экспертная		
ООО SIGNAL-82	10	10	6	Экспертная		

Критерий №4 Танлов объектига ухшаш объектлар охирги 2 йиллик иш тажрибаси мавжудлиги

Тип: Текстовое значение

Описание: Маълумот PDF куринишида жойлаш

Обязательность: Не критично

Наименование участника	Макс балл	Значение участника	Балл участника	Тип оценки	Примечание	Причина
ABRORBЕК BUILDING FARM MCHJ	10	юкланди	10	Экспертная		
BOBURJON MA'MURJON MIRZOXID MCHJ	10	Юкланди	10	Экспертная		
ООО SIGNAL-82	10	10	10	Экспертная		

Критерий №5 Иштирокчилар томонидан Ишни бажарилишидаги махаллий ресурсларни баҳолаш таклиф хужжатларини тасдиқланган холда тақдим этилиши.

Тип: Текстовое значение

Описание: Маълумот PDF куринишида юклаш

Обязательность: Не критично

Наименование участника	Макс балл	Значение участника	Балл участника	Тип оценки	Примечание	Причина
ABRORBЕК BUILDING FARM MCHJ	10	юкланди	9	Экспертная		
BOBURJON MA'MURJON MIRZOXID MCHJ	10	Юкланди	8	Экспертная		
ООО SIGNAL-82	10	10	5	Экспертная		

Критерий №6 Танлов буюртмачисини таъминлаш кафолати

Тип: Текстовое значение

Описание: Маълумотни PDF куринишида жойлаш

Обязательность: Не критично

Наименование участника	Макс балл	Значение участника	Балл участника	Тип оценки	Примечание	Причина
ABRORBЕК BUILDING FARM MCHJ	10	юкланди	8	Экспертная		
BOBURJON MA'MURJON MIRZOXID MCHJ	10	Юкланди	8	Экспертная		
ООО SIGNAL-82	10	10	10	Экспертная		

Критерий №7 Ишларни бажаришда фойдаланиладиган танлов иштирокчисининг машина ва механизм руйхати

Тип: Текстовое значение

Описание: Маълумот PDF куринишида жойлаш

Обязательность: Не критично

Наименование участника	Макс балл	Значение участника	Балл участника	Тип оценки	Примечание	Причина
ABRORBЕК BUILDING FARM MCHJ	10	юкланди	9	Экспертная		
BOBURJON MA'MURJON MIRZOXID MCHJ	10	Юкланди	10	Экспертная		
ООО SIGNAL-82	10	10	9	Экспертная		

Критерий №8 Охирги уч йилдаги молиявий ахволи хакидаги хужжатлар, аудитор хулосаси, ёки молиявий натижа хакидаги хисоботлар

Тип: Текстовое значение

Описание: Маълумотни PDF курунишда юклаш

Обязательность: Не критично

Наименование участника	Макс балл	Значение участника	Балл участника	Тип оценки	Примечание	Причина
ABRORBЕК BUILDING FARM MCHJ	10	юкланди	10	Экспертная		
BOBURJON MA'MURJON MIRZOXID MCHJ	10	Юкланди	8	Экспертная		
ООО SIGNAL-82	10	10	7	Экспертная		

Оценка участников финансовой части составила:

Наименование участника	Стартовая сумма	Предлагаемая сумма	Сумма с учетом конвертации (UZS)	Применение преференции	Общее значение (UZS)	Дата предложения	Оценка стоимости (балл)
ABRORBЕК BUILDING FARM MCHJ	173 463 444.00	172 100 822.00 UZS	172 100 822.00	00.00	172 100 822.00	01.08.2022 13:19:34	20.00
BOBURJON MA'MURJON MIRZOXID MCHJ	173 463 444.00	173 463 444.00 UZS	173 463 444.00	00.00	173 463 444.00	01.08.2022 15:04:34	19.84

Итоговая оценка участников включая финансовой части составила:

Наименование участника	Общий балл по технической части	Общий балл по финансовой части	Итоговый балл
ООО SIGNAL-82	Не прошел	Не прошел	Не прошел
ABRORBЕК BUILDING FARM MCHJ	74	20	94
BOBURJON MA'MURJON MIRZOXID MCHJ	70	19.84	89.84

Закупочная комиссия по конкурсу лот № 127375 от 11.08.2022 года на приобретение Чортук туман мактабгача таълим муассасасига карашли 22-ДМТТ сига янги 12-очкали хожатно куриш ишлари учун определила победителем:

ABRORBЕК BUILDING FARM MCHJ

305993977

и резервный исполнитель: BOBURJON MA'MURJON MIRZOXID MCHJ (306362305)

Проголосовали

Комиссия	Ф.И.О.	Голосование	Комментарии
Председатель комиссии	MAMATVALIYEV SAMANDAR ALISHER O'G'LI	Согласен	
Член комиссии	MUHITDINOVA SANOBARXON MAMADALIYEVNA	Согласен	
Член комиссии	TURABOYEV ILXOMJON NU'MONOVICH	Согласен	
Член комиссии	TEMIROV RAXMATULLA MAXKAMOVICH	Согласен	
Член комиссии	XOLMATOV FARHOD SHAVKAT O'G'LI	Согласен	
Член комиссии	AKBAROV IXTIYORJON DAVLATOVICH	Согласен	
Член комиссии	TAJIMATOV XUSNIDDIN JALALOVICH	Согласен	

Протокол закупочной комиссии подписан посредством ЭЦП



O'ZBEKISTON RESPUBLIKASI QURILISH VAZIRLIGI
«SHAHARSOZLIK HUJJATLARI EKSPERTIZASI»
DAVLAT UNITAR KORXONASI

Наманган вилояти

Namangan viloyati 160100, Namangan shahri, A.Temur ko'chasi, 105-uy, Tel. (69)-233-02-50, E-mail:
namexpert@umail.uz www.mc.uz www.mc.uz

Holati: Ijobiy

Direktor: Isakdjanov Avazbek Ismondjonovich

Sana: 14-06-2022 yil



Yig'ma ekspert xulosasi № 46986

Obyekt nomi «Namangan viloyati Chortoq tumani 22-sonli maktabgacha ta'lim tashkilotini mukammal ta'mirlash (hojatxona qurish)»

Buyurtmachi - Chortoq tumani Maktabgacha ta'limi bo'limi

Bosh loyihachi - "INVENT DIZAYN SERVIS" MCHJ

Litsenziya AL-000872 16.06.2020 yilda O'zbekiston Respublikasi Qurilish vazirligi tomonidan berilgan

Moliyalashtirish manbai - Budget

Bosh pudratchi - Tanlov asosida

Qurilish turi Mukammal ta'mirlash

Murojaat raqami: № 45236

1. Loyihalash uchun asos

1.1. Chortoq tumani hokimligi tomonidan tasdiqlangan, Chortoq tumani Moliya bo'limi va Chortoq tumani Maktabgacha ta'limi bo'limi bilan kelishilgan Manzilli ro'yxat.

1.2. Buyurtmachi tomonidan tasdiqlangan loyiha topshirig'i.

1.3. "O'ZGASHKLITI" DUK Namangan filiali tomonidan bajarilgan qurilish maydonining muhandislik-geologik sharoitlari to'g'risida xulosa.

1.4. Loyiha va tadqiqot ishlari uchun tuzilgan 6.06.2022 yildagi 368956-sonli shartnoma.

2. Ekspertiza uchun taqdim etilgan materiallar

2.1. "Ishchi loyiha"ni ishlab chiqish bosqichidagi loyiha hujjatlari:

- Umumiy tushuntirish yozuvi.

- 12 o'rinli hojatxona. Arxitektura va qurilish, suv ta'minoti va elektr yoritish qismlari.

- Bosh reja.

- Smeta hujjatlari.

3. Loyiha yechimlarining qisqacha mazmuni

3.1. Qurilish uchastkasi tavsifi.

22-sonli maktabgacha ta'lim tashkiloti Chortoq tumanida joylashgan bo'lib, tanlangan joy IV-iqlimiy sharoitga to'g'ri keladi. Zilzilaga bardoshliligi bo'yicha - 8 ball. Tashqi havo harorati - 14°s. Me'yoriy qor yuklamasi - 0,50 kPa va shamol yuklamasi - 0,38 kPa. Poydevor ostining 1-qatlamida supes (qatlam qalinligi 2,7 metrgacha), 2-qatlamida galechnik (qatlam qalinligi 4,8 metrgacha) asos bo'lib xizmat qiladi. Yerning seysmik xolati bo'yicha toifasi - II. Cho'kuvchanligi bo'yicha 1-guruh tuproq turiga to'g'ri keladi. Yer osti suvlari 10 metr chuqurlikkacha aniqlanmagan. Yerni tuzilish reliefi - tekis.

3.2. Bosh reja.

22-sonli maktabgacha ta'lim tashkilotining mavjud hududida joylashgan: mavjud bino va inshootlar hamda loyihalananayotgan 12 o'rinli hojatxona. Hudud obodonlashtirilgan va ko'kalamzorlashtirilgan.

3.3. Loyihaning asosiy yechimlari.

1. 12 o'rinli hojatxona.

Bino - 1 qavatli, o'rali, pishiq g'ishtdan, to'g'ri to'rtburchak shaklni tashkil etib, "1-3" va "A-B" o'qlar bo'yicha 6,0x7,2m o'lchamda, xonalar balandligi - 2,85 metr.

Konstruktiv yechimi.

O'ra - yaxlit quyma temir-betondan, beton markasi V15.

Poydevor - yaxlit tasmasimon quyma temir-betondan, beton markasi V15.

Devorlar - 75 markali pishiq g'ishtdan, II-toifa g'isht terish usulida.

Tomyopma - yog'och balkalar.

Tom - yog'och stropila va reykali to'qima asosida profnastil qoplama.

Deraza va framugalar - alyumin profil.

Pol - keramik.

2. Asosiy ko'rsatkichlari.

Qurilish maydoni - 47,36 m²

Qurilish hajmi - 248,64 m³

3.4. Mukammal ta'mirlash davomiyligi.

Mukammal ta'mirlash davomiyligi - 1,5 oy.

4. Loyihalananayotgan ob'ektning muhandislik ta'minoti:

4.1. Suv va elektr ta'minoti - MTTning mavjud tarmog'idan nazarda tutilgan.

5. Loyihani kelishilganligi to'g'risida hujjatlar.

- Bosh reja Chortoq tumani Qurilish bo'limi va Chortoq tumani Maktabgacha ta'limi bo'limi bilan kelishilgan.

6. Ekspertiza natijalari.

6.1. Ekspertiza jarayonida mutaxassislarning izohlariga muvofiq loyiha hujjatlariga quyidagi asosiy tuzatishlar va qo'shimchalar kiritildi:

6.1.1. Chortoq tumani hokimligi tomonidan tasdiqlangan, Chortoq tumani Moliya bo'limi va Chortoq tumani Maktabgacha ta'limi bo'limi bilan kelishilgan Manzilli ro'yxat - taqdim etildi.

6.1.2. Qurilish maydonining muhandislik-geologik sharoitlari to'g'risida xulosa - taqdim etildi.

6.1.3. Tom tarkibi - o'zgartirildi.

6.1.4. Tashqi pardoqlash ish turlari - o'zgartirildi.

6.2. Ekspertiza natijalariga ko'ra buyurtmachining boshqa xarajatlarisiz va qo'shimcha qiymat solig'i (QQS) bilan 178398,892 ming so'm miqdorida taqdim etilgan loyiha qiymati 4935,448 ming so'mga kamaytirilib, **173463,444 ming so'm** qilib belgilandi. Xususan:

Qurilish-montaj ishlari:	150837,777	ming so'm
QQS:	22625,667	ming so'm
- Bundan tashqari		
Buyurtmachining boshqa xarajatlari:	4121,000	ming so'm

6.3. Yakuniy xarajat buyurtmachi va pudratchi tomonidan qurilish tugagandan so'ng nazorat o'lchovi natijalari asosida aniqlanadi.

6.4. Buyurtmachi loyiha hujjatlarini tasdiqlashdan oldin belgilangan tartibda barcha manfaatdor vakolatli organlar bilan kelishishi lozim.

6.5. Ekspertizadan o'tkazish uchun taqdim etilgan loyiha hujjatlarining to'liqligi, ma'lumotlarning ishonchligi yuzasidan buyurtmachi va qabul qilingan loyiha yechimlari yuzasidan ishlab chiquvchi javobgar hisoblanadi.

7. Xulosalar.

7.1. Ekspertiza natijalarini hisobga olgan holda "Namangan viloyati Chortoq tumani 22-sonli maktabgacha ta'lim tashkilotini mukammal ta'mirlash (hojatxona qurish)" ishchi loyihasi kelgusida ko'rib chiqish va tasdiqlashga tavsiya etiladi.

Bosh mutaxassis: MAXKAMOV TOXIR MARIFJONOVICH

РЕСПУБЛИКА УЗБЕКИСТАН
ОБЩЕСТВО С ОГРАНИЧЕННОЙ ОТВЕТСТВЕННОСТЬЮ
"INVENT DIZAYN SERVIS"

160141, город Наманган, МФЙ Ишонч КНК-49.
Ташбулакский АТБ «Микрокредитбанк»
МФО: 00254 р/с: 20208000100216881001
ИНН: 302587154 ОКОНХ: 66000
Тел.: 93 499-14-10; 91 345-14-10
Офис: 99 973 93 96
Bek83.InventDizayn@mail.ru



*Лицензия за № 002218 от 24.04.2017 года
(бессрочный) выданное Государственным
Комитетом Архитектуры и
Строительства Республики Узбекистан.
Лицензия за АЕ № 939 от 09.10.2016
года выданное Кабинетом Министров
Республики Узбекистан.
Лицензия за № 000179 от 11.11.2019 года
выданное Министерством Строительства
Республики Узбекистан*

РЕКОМЕНДУЕМАЯ

**Стартовая стоимость в текущих ценах на капитальный
ремонт МТТ №22 Чартакского района Наманганской области
/Строительство туалет на 12 очков/**

(Расчетная стоимость, локально-ресурсная ведомость, ресурсная смета)

Наманган-2022г.

РЕСПУБЛИКА УЗБЕКИСТАН
ОБЩЕСТВО С ОГРАНИЧЕННОЙ ОТВЕТСТВЕННОСТЬЮ
"INVENT DIZAYN SERVIS"

РЕКОМЕНДУЕМАЯ

Стартовая стоимость в текущих ценах на капитальный
ремонт МТТ №22 Чартакского района Наманганской области
/Строительство туалет на 12 очков/

(Расчетная стоимость, локально-ресурсная ведомость, ресурсная смета)

Директор:

Б.А. Холмирзаев

ГИП:

А.Таджибаев



Наманган-2022г.

ПОЯСНИТЕЛЬНАЯ ЗАПИСКА

Рекомендуемая стартовая стоимость в текущих ценах на капитальный ремонт МТТ №22 Чартакского района Наманганской области /Строительство туалет на 12 очков/ определена в соответствии с Постановлением Кабинета Министров Республика Узбекистан от 11.06.2003 года за № 261 «О перехода на договорные текущие цены при реализации инвестиционных проектов, осуществляемых за счет централизованных капитальных вложений».

Затраты, включаемые в стоимость строительства, определены по локальным ресурсным сметам, прошедшим экспертизу, и другим данным заказчика и носят рекомендательный характер.

Основанием при определении стоимости строительства объекта взята следующая документация:

--Разработанная сметные документации институтом ООО "INVENT DIZAYN SERVIS" для строительства объекта.

--Расчетная стартовая стоимость строительства объекта в текущих ценах.

-- Программный комплекс **TNQurilish**

• --Методические рекомендации по определению расчетной стоимости строительства объектов в текущих ценах.

--Каталог текущих цен на строительные материалы и технические ресурсы. (Госкомархитектстрой.)

ГИП :



А.Таджибаев

«УТВЕРЖДАЮ»

РЕКОМЕНДУЕМАЯ

Стартовый стоимость в текущих ценах на капитальный ремонт МТТ №22
Чартакского района Наманганской области /Строительство туалет на 12 очков/

	Наименование затрат	Стоимость в текущих ценах (тыс. сум)	
1	Основная заработная плата	26501,02	
2	Отчисления в соцстрах от фонд заработной платы	3180,12	
3	Эксплуатация машин и механизмов	3173,24	
4	Строительные материалы, изделия и Конструкции	88540,07	
5	Оборудования	0,00	
6	Затраты на транспортных услуг	4427,00	
	ИТОГО ПРЯМЫХ ЗАТРАТ	125821,45	
1	Прочие затраты подрядчика	24535,18	
	ВСЕГО	150356,64	
	Страхование строительных рисков	481,14	
	Коэффициент риски	0,00	
	ИТОГО	150837,78	
	НДС 15%	22625,67	
	ВСЕГО ЗАТРАТ ПОДРЯДЧИКА	173463,444	
	Затрат заказчика	4121,000	
	Всего стоимость строительства	177584,444	
Сто семьдесят семь миллион пятьсот восемьдесят четыре тысяча четыреста сорок четыре сум			

Начальник:

Б.А. Холмирзаев

ГИП:

А.Таджибаев

Составил:

Б.А. Холмирзаев



Расчет

1	Затраты на заработную плату:						
	Сзп	=	Траб	x	Сч	x	Ксс
	Сзп	=	1513,91	x	17504,96	=	26501,0 тыс. сум
	12% соц. Страх		26501,0	x	12%	=	3180,12 тыс. сум
Итого:		26501,02	+	3180,12	=	29681,14	тыс. сум
2	Затраты на эксплуатацию машин и механизмов						
	ЭМ=			/час		(расчёт №1)	
Стоимость затрат на эксплуатацию машин и механизмов составляет							
в текущих ценах - Сэм=				3173,24	тыс. сум	(расчёт №1)	
3	Затраты на приобретение строительных материалов, изделий и конструкций						
	Строительные материалы и конструкции (расчет №2):						
	88540,07						тыс. сум
Стоимость оборудования комплектующих и инвентари						(расчет №2).	
						тыс. сум	
4	Затрата автотранспортные услуги						
	88540,07	x	5,0%	=	4427,00	тыс. сум	
	0,00	x	1,5%	=	0,00	тыс. сум	
	Перевозка				0,00	тыс. сум	
5	Итого прямых затрат						
		125821,45				тыс. сум	
6	Прочие затраты подрядчика						
	Пп-	125821,45	x	19,50%	=	24535,18	тыс. сум
Итого:		125821,45	+	24535,18	=	150356,64	тыс. сум
7	Страхование строительных рисков						
	Ср -	150356,64	x	0,8	x	0,004	= 481,14 тыс. сум
Итого:		150356,64	+	481,14	=	150837,78	тыс. сум
8	С учетом коэффициент риска						
	Кр -	150356,64	x	0%	=	0	тыс. сум
Итого:		150837,78	+	0,00	=	150837,78	тыс. сум
9	ПРОЧИЕ ЗАТРАТЫ ЗАКАЗЧИКА						
	ПИР				3086,000	тыс. сум	
	Экспертиза				1035,000	тыс. сум	
Итого					4121,000	тыс. сум	

СОСТАВИЛ: _____

ПРОВЕРИЛ: _____

НАИМЕНОВАНИЕ СТРОЙКИ: на капитальный ремонт МТТ №22 Чартакского района Наманганской области /Строительство туалет на 12 очков/

НАИМЕНОВАНИЕ ОБЪЕКТА: на капитальный ремонт МТТ №22 Чартакского района Наманганской области /Строительство туалет на 12 очков/

ЛОКАЛЬНАЯ РЕСУРСНАЯ ВЕДОМОСТЬ № 01

на капитальный ремонт МТТ №22 Чартакского района Наманганской области /Строительство туалет на 12 очков/

ОСНОВАНИЕ:

№№	ОБОСНОВАНИЕ	НАИМЕНОВАНИЕ РАБОТ И РЕСУРСОВ	ЕД.ИЗМ	КОЛ-ВО	
				НА ЕДИНИЦУ	ПО ПРОЕКТУ
1	2	3	4	5	6
РАЗДЕЛ: ТУАЛЕТ					
ЗЕМЛЯННЫЕ РАБОТЫ					
1	E1-1-14-5	РАЗРАБОТКА ГРУНТА С ПОГРУЗКОЙ НА АВТОМОБИЛИ-САМОСВАЛЫ ЭКСКАВАТОРАМИ С КОВШОМ ВМЕСТИМОСТЬЮ 0,25 М3, ГРУППА ГРУНТОВ 2	1000М3	0,062	
1.1	000001	ЗАТРАТЫ ТРУДА РАБОЧИХ-СТРОИТЕЛЕЙ	ЧЕЛ-Ч	31,32	1,94184
1.2	000003	ЗАТРАТЫ ТРУДА МАШИНИСТОВ	ЧЕЛ-Ч	90,09	5,58558
1.3	000257	БУЛЬДОЗЕРЫ ПРИ РАБОТЕ НА ДРУГИХ ВИДАХ СТРОИТЕЛЬСТВА (КРОМЕ ВОДОХОЗЯЙСТВЕННОГО) 59 (80) КВТ (Л.С.)	МАШ-Ч	17,05	1,0571
1.4	002288	ЭКСКАВАТОРЫ ОДНОКОВШОВЫЕ ДИЗЕЛЬНЫЕ НА ПНЕВМОКОЛЕСНОМ ХОДУ ПРИ РАБОТЕ НА ДРУГИХ ВИДАХ СТРОИТЕЛЬСТВА (КРОМЕ ВОДОХОЗЯЙСТВЕННОГО) 0,25 М3	МАШ-Ч	73,04	4,52848
1.5	043113	ЩЕБЕНЬ	М3	0,04	0,00248
2	C310-1005	ПЕРЕВОЗКА ГРУЗОВ АВТОМОБИЛЕМ НА 5 КМ, КЛАСС ГРУЗА 1	Т	83	
2.1	000003	ЗАТРАТЫ ТРУДА МАШИНИСТОВ	ЧЕЛ-Ч	0,0613	5,0879
2.2	000163	АВТОМОБИЛИ-САМОСВАЛЫ ГРУЗОПОДЪЕМНОСТЬЮ ДО 10 Т	МАШ-Ч	0,0613	5,0879
3	E1-1-4-5	РАЗРАБОТКА ГРУНТА В ОТВАЛ ЭКСКАВАТОРАМИ "ДРАГЛАЙН" ИЛИ "ОБРАТНАЯ ЛОПАТА" С КОВШОМ ВМЕСТИМОСТЬЮ 0,25 М3, ГРУППА ГРУНТОВ 2	1000М3	0,12658	
3.1	000001	ЗАТРАТЫ ТРУДА РАБОЧИХ-СТРОИТЕЛЕЙ	ЧЕЛ-Ч	12,86	1,6278188
3.2	000003	ЗАТРАТЫ ТРУДА МАШИНИСТОВ	ЧЕЛ-Ч	58,76	7,4378408
3.3	002288	ЭКСКАВАТОРЫ ОДНОКОВШОВЫЕ ДИЗЕЛЬНЫЕ НА ПНЕВМОКОЛЕСНОМ ХОДУ ПРИ РАБОТЕ НА ДРУГИХ ВИДАХ СТРОИТЕЛЬСТВА (КРОМЕ ВОДОХОЗЯЙСТВЕННОГО) 0,25 М3	МАШ-Ч	58,76	7,4378408
4	E1-2-57-2	РАЗРАБОТКА ГРУНТА ВРУЧНУЮ В ТРАНШЕЯХ ГЛУБИНОЙ ДО 2 М БЕЗ КРЕПЛЕНИЙ С ОТКОСАМИ, ГРУППА ГРУНТОВ 2	100М3	0,0562	
4.1	000001	ЗАТРАТЫ ТРУДА РАБОЧИХ-СТРОИТЕЛЕЙ	ЧЕЛ-Ч	154	8,6548
5	E1-2-5-1	УПЛОТНЕНИЕ ГРУНТА ПНЕВМАТИЧЕСКИМИ ТРАМБОВКАМИ, ГРУППА ГРУНТОВ 1, 2	100М3	0,1686	
5.1	000001	ЗАТРАТЫ ТРУДА РАБОЧИХ-СТРОИТЕЛЕЙ	ЧЕЛ-Ч	12,53	2,112558
5.2	000003	ЗАТРАТЫ ТРУДА МАШИНИСТОВ	ЧЕЛ-Ч	3,04	0,512544
5.3	000660	КОМПРЕССОРЫ ПЕРЕДВИЖНЫЕ С ДВИГАТЕЛЕМ ВНУТРЕННЕГО СГОРАНИЯ ДАВЛЕНИЕМ ДО 686 КПА (7 АТМ.) 5 М3/МИН	МАШ-Ч	3,04	0,512544
5.4	001866	ТРАМБОВКИ ПНЕВМАТИЧЕСКИЕ	МАШ-Ч	12,18	2,053548
6	E1-1-30-1	РАЗРАБОТКА ГРУНТА С ПЕРЕМЕЩЕНИЕМ ДО 10 М БУЛЬДОЗЕРАМИ МОЩНОСТЬЮ 59 [80] КВТ [Л.С.], 1 ГРУППА ГРУНТОВ	1000М3	0,04454	
6.1	000003	ЗАТРАТЫ ТРУДА МАШИНИСТОВ	ЧЕЛ-Ч	10,82	0,4819228
6.2	000257	БУЛЬДОЗЕРЫ ПРИ РАБОТЕ НА ДРУГИХ ВИДАХ СТРОИТЕЛЬСТВА (КРОМЕ ВОДОХОЗЯЙСТВЕННОГО) 59 (80) КВТ (Л.С.)	МАШ-Ч	10,82	0,4819228

7	E1-2-61-1	ЗАСЫПКА ВРУЧНУЮ ТРАНШЕЙ, ПАЗУХ КОТЛОВАНОВ И ЯМ, ГРУППА ГРУНТОВ 1	100М3	0,06821	
7.1	000001	ЗАТРАТЫ ТРУДА РАБОЧИХ-СТРОИТЕЛЕЙ	ЧЕЛ-Ч	88,5	6,036585
8	E11-1-2-3	УСТРОЙСТВО ПОДСТИЛАЮЩИХ СЛОЕВ ГРАВИЙНЫХ	М3	4,68	
8.1	000001	ЗАТРАТЫ ТРУДА РАБОЧИХ-СТРОИТЕЛЕЙ	ЧЕЛ-Ч	2,4	11,232
8.2	000003	ЗАТРАТЫ ТРУДА МАШИНИСТОВ	ЧЕЛ-Ч	0,55	2,574
8.3	000112	АВТОПОГРУЗЧИКИ 5 Т	МАШ-Ч	0,09	0,4212
8.4	000660	КОМПРЕССОРЫ ПЕРЕДВИЖНЫЕ С ДВИГАТЕЛЕМ ВНУТРЕННЕГО СГОРАНИЯ ДАВЛЕНИЕМ ДО 686 КПА (7 АТМ.) 5 МЗ/МИН	МАШ-Ч	0,46	2,1528
8.5	001866	ТРАМБОВКИ ПНЕВМАТИЧЕСКИЕ	МАШ-Ч	0,93	4,3524
8.6	009219	ВОДА	М3	0,15	0,702
8.7	045056	ГРАВИЙ ДЛЯ СТРОИТЕЛЬНЫХ РАБОТ ФРАКЦИИ 20-40 ММ	М3	1,28	5,9904
ФУНДАМЕНТ					
9	E11-1-13-3	УСТРОЙСТВО ПОКРЫТИЙ ЩЕБЕНОЧНЫХ С ПРОПИТКОЙ БИТУМОМ	100М2	0,4685	
9.1	000001	ЗАТРАТЫ ТРУДА РАБОЧИХ-СТРОИТЕЛЕЙ	ЧЕЛ-Ч	28,4	13,3054
9.2	000003	ЗАТРАТЫ ТРУДА МАШИНИСТОВ	ЧЕЛ-Ч	3,3	1,54605
9.3	000112	АВТОПОГРУЗЧИКИ 5 Т	МАШ-Ч	0,77	0,360745
9.4	000258	БУЛЬДОЗЕРЫ ПРИ РАБОТЕ НА ДРУГИХ ВИДАХ СТРОИТЕЛЬСТВА (КРОМЕ ВОДОХОЗЯЙСТВЕННОГО) 79 (108) КВТ (Л.С.)	МАШ-Ч	1,22	0,57157
9.5	000464	ГУДРОНАТОРЫ РУЧНЫЕ	МАШ-Ч	5,1	2,38935
9.6	000620	КАТКИ ДОРОЖНЫЕ САМОХОДНЫЕ ГЛАДКИЕ 5 Т	МАШ-Ч	1,16	0,54346
9.7	002509	АВТОМОБИЛИ БОРТОВЫЕ ГРУЗОПОДЪЕМНОСТЬЮ ДО 5 Т	МАШ-Ч	0,15	0,070275
9.8	030118	БИТУМЫ НЕФТЯНЫЕ ДОРОЖНЫЕ ЖИДКИЕ КЛАСС МГ И СГ	Т	1,24	0,58094
9.9	045050	ЩЕБЕНЬ ИЗ ПРИРОДНОГО КАМНЯ ДЛЯ СТРОИТЕЛЬНЫХ РАБОТ ФРАКЦИИ 5-10 ММ	М3	1,84	0,86204
9.10	045051	ЩЕБЕНЬ ИЗ ПРИРОДНОГО КАМНЯ ДЛЯ СТРОИТЕЛЬНЫХ РАБОТ ФРАКЦИИ 10-20 ММ	М3	0,92	0,43102
9.11	045052	ЩЕБЕНЬ ИЗ ПРИРОДНОГО КАМНЯ ДЛЯ СТРОИТЕЛЬНЫХ РАБОТ ФРАКЦИИ 20-40 ММ	М3	2,98	1,39613
10	E12-2-1-4 ШНК.ДОП.3	УСТРОЙСТВО ГИДРОИЗОЛЯЦИЙ ГОРИЗОНТАЛЬНЫХ ПОВЕРХНОСТЕЙ. ОБМАЗОЧНАЯ БИТУМНАЯ В ОДИН СЛОЙ	100М2	0,94	
10.1	000001	ЗАТРАТЫ ТРУДА РАБОЧИХ-СТРОИТЕЛЕЙ	ЧЕЛ-Ч	25,9	24,346
10.2	000003	ЗАТРАТЫ ТРУДА МАШИНИСТОВ	ЧЕЛ-Ч	1,4	1,316
10.3	000659	КОМПРЕССОРЫ ПЕРЕДВИЖНЫЕ С ДВИГАТЕЛЕМ ВНУТРЕННЕГО СГОРАНИЯ ДАВЛЕНИЕМ ДО 686 КПА (7 АТМ.) 2,2 МЗ/МИН	МАШ-Ч	1	0,94
10.4	000913	КОТЛЫ БИТУМНЫЕ ПЕРЕДВИЖНЫЕ 400 Л	МАШ-Ч	2	1,88
10.5	001522	ПОДЪЕМНИКИ МАЧТОВЫЕ СТРОИТЕЛЬНЫЕ 0,5 Т	МАШ-Ч	0,15	0,141
10.6	002509	АВТОМОБИЛИ БОРТОВЫЕ ГРУЗОПОДЪЕМНОСТЬЮ ДО 5 Т	МАШ-Ч	0,25	0,235
10.7	032104	МАСТИКА БИТУМНАЯ КРОВЕЛЬНАЯ ГОРЯЧАЯ	Т	0,244	0,22936
11	E6-1-1-20	УСТРОЙСТВО ЛЕНТОЧНЫХ ФУНДАМЕНТОВ БЕТОННЫХ	100М3	0,14	
11.1	000001	ЗАТРАТЫ ТРУДА РАБОЧИХ-СТРОИТЕЛЕЙ	ЧЕЛ-Ч	337,48	47,2472
11.2	000003	ЗАТРАТЫ ТРУДА МАШИНИСТОВ	ЧЕЛ-Ч	22,61	3,1654
11.3	000112	АВТОПОГРУЗЧИКИ 5 Т	МАШ-Ч	0,27	0,0378
11.4	000403	ВИБРАТОРЫ ГЛУБИННЫЕ	МАШ-Ч	16,78	2,3492
11.5	000762	КРАНЫ НА АВТОМОБИЛЬНОМ ХОДУ ПРИ РАБОТЕ НА ДРУГИХ ВИДАХ СТРОИТЕЛЬСТВА (КРОМЕ МАГИСТРАЛЬНЫХ ТРУБОПРОВОДОВ) 10 Т	МАШ-Ч	0,39	0,0546
11.6	001571	ПИЛА ЭЛЕКТРИЧЕСКАЯ ЦЕПНАЯ	МАШ-Ч	0,74	0,1036
11.7	002509	АВТОМОБИЛИ БОРТОВЫЕ ГРУЗОПОДЪЕМНОСТЬЮ ДО 5 Т	МАШ-Ч	0,65	0,091
11.8	009219	ВОДА	М3	0,283	0,03962
11.9	030407	ГВОЗДИ СТРОИТЕЛЬНЫЕ	Т	0,018	0,00252
11.10	030652	ИЗВЕСТЬ СТРОИТЕЛЬНАЯ НЕГАШЕНАЯ КОМОВАЯ, СОРТ 1	Т	0,025	0,0035
11.11	032524	КАТАНКА ГОРЯЧЕКАТАНАЯ В МОТКАХ ДИАМЕТРОМ 6,3-6,5 ММ	Т	0,028	0,00392
11.12	035516	РОГОЖА	М2	88,2	12,348
11.13	036061	ПИЛОМАТЕРИАЛЫ ХВОЙНЫХ ПОРОД. ДОСКИ ОБРЕЗНЫЕ ДЛИНОЙ 4-6,5 М, ШИРИНОЙ 75-150 ММ, ТОЛЩИНОЙ 44 ММ И БОЛЕЕ III СОРТА	М3	0,22	0,0308
11.14	045021	БЕТОН ТЯЖЕЛЫЙ, КЛАСС В 7,5 (М100)	М3	102	14,28
11.15	051619	ЩИТЫ ИЗ ДОСОК ТОЛЩИНОЙ 25 ММ	М2	44,8	6,272

12	C124-9221	АРМАТУРА ДЛЯ МОНОЛИТНЫХ ЖЕЛЕЗОБЕТОННЫХ КОНСТРУКЦИЙ В ВИДЕ СЕТОК И ПЛОСКИХ КАРКАСОВ, ПЕРИОДИЧЕСКОГО ПРОФИЛЯ КЛАССА АIII, ДИАМЕТРОМ 12 ММ	Т	0,95	
13	E6-1-62-4	УСТРОЙСТВО СТЕН И ПЛОСКИХ ДНИЩ ПРИ ТОЛЩИНЕ БОЛЕЕ 150 ММ ПРЯМОУГОЛЬНЫХ СООРУЖЕНИЙ	100М3	0,1581	
13.1	000001	ЗАТРАТЫ ТРУДА РАБОЧИХ-СТРОИТЕЛЕЙ	ЧЕЛ-Ч	729,12	115,273872
13.2	000003	ЗАТРАТЫ ТРУДА МАШИНИСТОВ	ЧЕЛ-Ч	78,84	12,464604
13.3	000403	ВИБРАТОРЫ ГЛУБИННЫЕ	МАШ-Ч	36,51	5,772231
13.4	001571	ПИЛА ЭЛЕКТРИЧЕСКАЯ ЦЕПНАЯ	МАШ-Ч	0,35	0,055335
13.5	002016	УСТАНОВКИ ДЛЯ СВАРКИ РУЧНОЙ ДУГОВОЙ (ПОСТОЯННОГО ТОКА)	МАШ-Ч	52,53	8,304993
13.6	030407	ГВОЗДИ СТРОИТЕЛЬНЫЕ	Т	0,048	0,0075888
13.7	030652	ИЗВЕСТЬ СТРОИТЕЛЬНАЯ НЕГАШЕНАЯ КОМОВАЯ, СОРТ 1	Т	0,103	0,0162843
13.8	032524	КАТАНКА ГОРЯЧЕКАТАНАЯ В МОТКАХ ДИАМЕТРОМ 6,3-6,5 ММ	Т	0,1	0,01581
13.9	035326	ЭЛЕКТРОДЫ ДИАМЕТРОМ 6 ММ Э42	Т	0,047	0,0074307
13.10	035328	ЭЛЕКТРОДЫ ДИАМЕТРОМ 6 ММ Э46	Т	0,021	0,0033201
13.11	045021	БЕТОН ТЯЖЕЛЫЙ, КЛАСС В 7,5 (М100)	М3	101,5	16,04715
13.12	051619	ЩИТЫ ИЗ ДОСОК ТОЛЩИНОЙ 25 ММ	М2	31,4	4,96434
14	C124-9200	АРМАТУРА ДЛЯ МОНОЛИТНЫХ ЖЕЛЕЗОБЕТОННЫХ КОНСТРУКЦИЙ В ВИДЕ СЕТОК И ПЛОСКИХ КАРКАСОВ, ГЛАДКАЯ КЛАССА АI, ДИАМЕТРОМ 6 ММ	Т	0,011	
15	C124-9223	АРМАТУРА ДЛЯ МОНОЛИТНЫХ ЖЕЛЕЗОБЕТОННЫХ КОНСТРУКЦИЙ В ВИДЕ СЕТОК И ПЛОСКИХ КАРКАСОВ, ПЕРИОДИЧЕСКОГО ПРОФИЛЯ КЛАССА АIII, ДИАМЕТРОМ 16-18 ММ	Т	0,033	
16	E6-1-41-11	УСТРОЙСТВО ПЕРЕКРЫТИЙ ПО СТАЛЬНЫМ БАЛКАМ И МОНОЛИТНЫЕ УЧАСТКИ ПРИ СБОРНОМ ЖЕЛЕЗОБЕТОННОМ ПЕРЕКРЫТИИ ПЛОЩАДЬЮ БОЛЕЕ 5 М2 ПРИВЕДЕННОЙ ТОЛЩИНОЙ ДО 150 ММ	100М3	0,108	
16.1	000001	ЗАТРАТЫ ТРУДА РАБОЧИХ-СТРОИТЕЛЕЙ	ЧЕЛ-Ч	993,56	107,30448
16.2	000003	ЗАТРАТЫ ТРУДА МАШИНИСТОВ	ЧЕЛ-Ч	44,56	4,81248
16.3	000112	АВТОПОГРУЗЧИКИ 5 Т	МАШ-Ч	0,27	0,02916
16.4	000404	ВИБРАТОРЫ ПОВЕРХНОСТНЫЕ	МАШ-Ч	50,1	5,4108
16.5	000762	КРАНЫ НА АВТОМОБИЛЬНОМ ХОДУ ПРИ РАБОТЕ НА ДРУГИХ ВИДАХ СТРОИТЕЛЬСТВА (КРОМЕ МАГИСТРАЛЬНЫХ ТРУБОПРОВОДОВ) 10 Т	МАШ-Ч	1,25	0,135
16.6	001571	ПИЛА ЭЛЕКТРИЧЕСКАЯ ЦЕПНАЯ	МАШ-Ч	1,52	0,16416
16.7	002016	УСТАНОВКИ ДЛЯ СВАРКИ РУЧНОЙ ДУГОВОЙ (ПОСТОЯННОГО ТОКА)	МАШ-Ч	149,94	16,19352
16.8	002509	АВТОМОБИЛИ БОРТОВЫЕ ГРУЗОПОДЪЕМНОСТЬЮ ДО 5 Т	МАШ-Ч	1,63	0,17604
16.9	009219	ВОДА	М3	0,194	0,020952
16.10	030407	ГВОЗДИ СТРОИТЕЛЬНЫЕ	Т	0,032	0,003456
16.11	030652	ИЗВЕСТЬ СТРОИТЕЛЬНАЯ НЕГАШЕНАЯ КОМОВАЯ, СОРТ 1	Т	0,069	0,007452
16.12	032524	КАТАНКА ГОРЯЧЕКАТАНАЯ В МОТКАХ ДИАМЕТРОМ 6,3-6,5 ММ	Т	0,133	0,014364
16.13	035310	ЭЛЕКТРОДЫ ДИАМЕТРОМ 4 ММ Э42	Т	0,18	0,01944
16.14	036053	ПИЛОМАТЕРИАЛЫ ХВОЙНЫХ ПОРОД. ДОСКИ ОБРЕЗНЫЕ ДЛИНОЙ 4-6,5 М, ШИРИНОЙ 75-150 ММ, ТОЛЩИНОЙ 25 ММ III СОРТА	М3	0,85	0,0918
16.15	036061	ПИЛОМАТЕРИАЛЫ ХВОЙНЫХ ПОРОД. ДОСКИ ОБРЕЗНЫЕ ДЛИНОЙ 4-6,5 М, ШИРИНОЙ 75-150 ММ, ТОЛЩИНОЙ 44 ММ И БОЛЕЕ III СОРТА	М3	2,6	0,2808
16.16	045022	БЕТОН ТЯЖЕЛЫЙ, КЛАСС В 15 (М200)	М3	101,5	10,962
16.17	051619	ЩИТЫ ИЗ ДОСОК ТОЛЩИНОЙ 25 ММ	М2	138,6	14,9688
17	C124-9221	АРМАТУРА ДЛЯ МОНОЛИТНЫХ ЖЕЛЕЗОБЕТОННЫХ КОНСТРУКЦИЙ В ВИДЕ СЕТОК И ПЛОСКИХ КАРКАСОВ, ПЕРИОДИЧЕСКОГО ПРОФИЛЯ КЛАССА АIII, ДИАМЕТРОМ 12 ММ	Т	0,48	
18	E23-4-11-1	УСТАНОВКА ЛЮКА	ШТ	1	
18.1	000001	ЗАТРАТЫ ТРУДА РАБОЧИХ-СТРОИТЕЛЕЙ	ЧЕЛ-Ч	1,31	1,31
18.2	000003	ЗАТРАТЫ ТРУДА МАШИНИСТОВ	ЧЕЛ-Ч	0,07	0,07
18.3	002499	АВТОМОБИЛИ БОРТОВЫЕ ГРУЗОПОДЪЕМНОСТЬЮ ДО 5 Т	МАШ-Ч	0,07	0,07
18.4	022007	БЕТОН ТЯЖЕЛЫЙ, КЛАСС В 20 (М250)	М3	0,0008	0,0008
18.5	061785	ЛЮКИ ЧУГУННЫЕ ТИП ПО ПРОЕКТУ	ШТ	1	1

СТЕНЫ					
19	E8-2-2-3	КЛАДКА ПЕРЕГОРОДОК ИЗ КИРПИЧА АРМИРОВАННЫХ ТОЛЩИНОЙ В 1/2 КИРПИЧА ПРИ ВЫСОТЕ ЭТАЖА ДО 4 М	100М2	0,1008	
19.1	000001	ЗАТРАТЫ ТРУДА РАБОЧИХ-СТРОИТЕЛЕЙ	ЧЕЛ-Ч	170,17	17,153136
19.2	000003	ЗАТРАТЫ ТРУДА МАШИНИСТОВ	ЧЕЛ-Ч	4,22	0,425376
19.3	002499	АВТОМОБИЛИ БОРТОВЫЕ ГРУЗОПОДЪЕМНОСТЬЮ ДО 5 Т	МАШ-Ч	0,11	0,011088
19.4	009219	ВОДА	М3	0,3	0,03024
19.5	009902	КИРПИЧ ГЛИНЯНЫЙ ОБЫКНОВЕННЫЙ М-75	1000ШТ	5,04	0,508032
19.6	012102	РАСТВОР ГОТОВЫЙ КЛАДОЧНЫЙ ТЯЖЕЛЫЙ ЦЕМЕНТНЫЙ, МАРКА: 50	М3	2,3	0,23184
19.7	036026	ПИЛОМАТЕРИАЛЫ ХВОЙНЫХ ПОРОД. БРУСКИ ОБРЕЗНЫЕ ДЛИНОЙ 4-6,5 М, ШИРИНОЙ 75-150 ММ, ТОЛЩИНОЙ 40-75 ММ IV СОРТА	М3	0,016	0,0016128
19.8	043099	АРМАТУРА КЛАССА А-1	Т	0,09	0,009072
20	E15-2-1-1	УЛУЧШЕННАЯ ШТУКАТУРКА ЦЕМЕНТНО-ИЗВЕСТКОВЫМ РАСТВОРОМ ПО КАМНЮ СТЕН	100М2	0,6222	
20.1	000001	ЗАТРАТЫ ТРУДА РАБОЧИХ-СТРОИТЕЛЕЙ	ЧЕЛ-Ч	70,88	44,101536
20.2	000003	ЗАТРАТЫ ТРУДА МАШИНИСТОВ	ЧЕЛ-Ч	2,78	1,729716
20.3	000976	ЛЕБЕДКИ ЭЛЕКТРИЧЕСКИЕ, ТЯГОВЫМ УСИЛИЕМ ДО 12,26 (1,25) КН (Т)	МАШ-Ч	0,9	0,55998
20.4	001608	РАСТВОРОНАСОСЫ 3 М3/Ч	МАШ-Ч	2,78	1,729716
20.5	009219	ВОДА	М3	0,35	0,21777
20.6	012138	РАСТВОР ЦЕМЕНТНО-ИЗВЕСТКОВЫЙ 1:1:6	М3	1,89	1,175958
21	E8-2-1-1	КЛАДКА СТЕН КИРПИЧНЫХ НАРУЖНЫХ ПРОСТЫХ ПРИ ВЫСОТЕ ЭТАЖА ДО 4 М	М3	23,53	
21.1	000001	ЗАТРАТЫ ТРУДА РАБОЧИХ-СТРОИТЕЛЕЙ	ЧЕЛ-Ч	5,4	127,062
21.2	000003	ЗАТРАТЫ ТРУДА МАШИНИСТОВ	ЧЕЛ-Ч	0,4	9,412
21.3	009219	ВОДА	М3	0,44	10,3532
21.4	009902	КИРПИЧ ГЛИНЯНЫЙ ОБЫКНОВЕННЫЙ М-75	1000ШТ	0,394	9,27082
21.5	012102	РАСТВОР ГОТОВЫЙ КЛАДОЧНЫЙ ТЯЖЕЛЫЙ ЦЕМЕНТНЫЙ, МАРКА: 50	М3	0,24	5,6472
21.6	036026	ПИЛОМАТЕРИАЛЫ ХВОЙНЫХ ПОРОД. БРУСКИ ОБРЕЗНЫЕ ДЛИНОЙ 4-6,5 М, ШИРИНОЙ 75-150 ММ, ТОЛЩИНОЙ 40-75 ММ IV СОРТА	М3	0,0005	0,011765
22	C124-9228	АРМАТУРА ДЛЯ МОНОЛИТНЫХ ЖЕЛЕЗОБЕТОННЫХ КОНСТРУКЦИЙ В ВИДЕ СЕТОК И ПЛОСКИХ КАРКАСОВ, ПРОВОЛОКА АРМАТУРНАЯ ИЗ НИЗКОУГЛЕРОДИСТОЙ СТАЛИ ВР-1, ДИАМЕТРОМ 4 ММ	Т	0,145	
23	E6-1-26-1	УСТРОЙСТВО БЕТОННЫХ КОЛОНН В ДЕРЕВЯННОЙ ОПАЛУБКЕ ВЫСОТОЙ ДО 4 М, ПЕРИМЕТРОМ ДО 2 М	100М3	0,00326	
23.1	000001	ЗАТРАТЫ ТРУДА РАБОЧИХ-СТРОИТЕЛЕЙ	ЧЕЛ-Ч	1463,2	4,770032
23.2	000003	ЗАТРАТЫ ТРУДА МАШИНИСТОВ	ЧЕЛ-Ч	92,05	0,300083
23.3	000403	ВИБРАТОРЫ ГЛУБИННЫЕ	МАШ-Ч	59,26	0,1931876
23.4	030407	ГВОЗДИ СТРОИТЕЛЬНЫЕ	Т	0,045	0,0001467
23.5	045021	БЕТОН ТЯЖЕЛЫЙ, КЛАСС В 7,5 (М100)	М3	102	0,33252
23.6	051619	ЩИТЫ ИЗ ДОСОК ТОЛЩИНОЙ 25 ММ	М2	135	0,4401
24	C124-9221	АРМАТУРА ДЛЯ МОНОЛИТНЫХ ЖЕЛЕЗОБЕТОННЫХ КОНСТРУКЦИЙ В ВИДЕ СЕТОК И ПЛОСКИХ КАРКАСОВ, ПЕРИОДИЧЕСКОГО ПРОФИЛЯ КЛАССА АIII, ДИАМЕТРОМ 12 ММ	Т	0,012	
25	C124-9200	АРМАТУРА ДЛЯ МОНОЛИТНЫХ ЖЕЛЕЗОБЕТОННЫХ КОНСТРУКЦИЙ В ВИДЕ СЕТОК И ПЛОСКИХ КАРКАСОВ, ГЛАДКАЯ КЛАССА АI, ДИАМЕТРОМ 6 ММ	Т	0,0034	
26	E6-1-35-1	УСТРОЙСТВО ОБВЯЗОЧНОГО ПОЯСА В ОПАЛУБКЕ ИЗ БМ-200	100М3	0,0333	
26.1	000001	ЗАТРАТЫ ТРУДА РАБОЧИХ-СТРОИТЕЛЕЙ	ЧЕЛ-Ч	1016,26	33,841458
26.2	000003	ЗАТРАТЫ ТРУДА МАШИНИСТОВ	ЧЕЛ-Ч	72,31	2,407923
26.3	000403	ВИБРАТОРЫ ГЛУБИННЫЕ	МАШ-Ч	49,09	1,634697
26.4	002016	УСТАНОВКИ ДЛЯ СВАРКИ РУЧНОЙ ДУГОВОЙ (ПОСТОЯННОГО ТОКА)	МАШ-Ч	208,25	6,934725
26.5	030407	ГВОЗДИ СТРОИТЕЛЬНЫЕ	Т	0,037	0,0012321
26.6	032524	КАТАНКА ГОРЯЧЕКАТАНАЯ В МОТКАХ ДИАМЕТРОМ 6,3-6,5 ММ	Т	0,25	0,008325
26.7	035310	ЭЛЕКТРОДЫ ДИАМЕТРОМ 4 ММ Э42	Т	0,25	0,008325
26.8	045021	БЕТОН ТЯЖЕЛЫЙ, КЛАСС В 7,5 (М100)	М3	101,5	3,37995
26.9	051619	ЩИТЫ ИЗ ДОСОК ТОЛЩИНОЙ 25 ММ	М2	77,9	2,59407

27	C124-9221	АРМАТУРА ДЛЯ МОНОЛИТНЫХ ЖЕЛЕЗОБЕТОННЫХ КОНСТРУКЦИЙ В ВИДЕ СЕТОК И ПЛОСКИХ КАРКАСОВ, ПЕРИОДИЧЕСКОГО ПРОФИЛЯ КЛАССА AIII, ДИАМЕТРОМ 12 ММ	Т	0,117	
28	C124-9200	АРМАТУРА ДЛЯ МОНОЛИТНЫХ ЖЕЛЕЗОБЕТОННЫХ КОНСТРУКЦИЙ В ВИДЕ СЕТОК И ПЛОСКИХ КАРКАСОВ, ГЛАДКАЯ КЛАССА AI, ДИАМЕТРОМ 6 ММ	Т	0,04	
29	E11-1-2-9	УСТРОЙСТВО ПОДСТИЛАЮЩИХ СЛОЕВ БЕТОННЫХ	МЗ	2,24	
29.1	000001	ЗАТРАТЫ ТРУДА РАБОЧИХ-СТРОИТЕЛЕЙ	ЧЕЛ-Ч	1,8	4,032
29.2	000404	ВИБРАТОРЫ ПОВЕРХНОСТНЫЕ	МАШ-Ч	0,48	1,0752
29.3	009219	ВОДА	МЗ	0,35	0,784
29.4	032105	МАСТИКА БИТУМНО-ЛАТЕКСНАЯ КРОВЕЛЬНАЯ	Т	0,002	0,00448
29.5	036138	ПИЛОМАТЕРИАЛЫ ХВОЙНЫХ ПОРОД. ДОСКИ НЕОБРЕЗНЫЕ ДЛИНОЙ 2-3,75 М, ВСЕ ШИРИНЫ, ТОЛЩИНОЙ 32-40 ММ IV СОРТА	МЗ	0,001	0,00224
29.6	045021	БЕТОН ТЯЖЕЛЫЙ, КЛАСС В 7,5 (М100)	МЗ	1,02	2,2848
ПОКРЫТИЯ					
30	E10-1-10-1	УКЛАДКА БАЛОК	МЗ	0,45	
30.1	000001	ЗАТРАТЫ ТРУДА РАБОЧИХ-СТРОИТЕЛЕЙ	ЧЕЛ-Ч	22,5	10,125
30.2	000003	ЗАТРАТЫ ТРУДА МАШИНИСТОВ	ЧЕЛ-Ч	0,36	0,162
30.3	000521	ДРЕЛИ ЭЛЕКТРИЧЕСКИЕ	МАШ-Ч	0,23	0,1035
30.4	030407	ГВОЗДИ СТРОИТЕЛЬНЫЕ	Т	0,003	0,00135
30.5	036028	ПИЛОМАТЕРИАЛЫ ХВОЙНЫХ ПОРОД. БРУСЬЯ ОБРЕЗНЫЕ ДЛИНОЙ 4-6,5 М, ШИРИНОЙ 75-150 ММ, ТОЛЩИНОЙ 100, 125 ММ II СОРТА	МЗ	0,93	0,4185
30.6	036060	ПИЛОМАТЕРИАЛЫ ХВОЙНЫХ ПОРОД. ДОСКИ ОБРЕЗНЫЕ ДЛИНОЙ 4-6,5 М, ШИРИНОЙ 75-150 ММ, ТОЛЩИНОЙ 44 ММ И БОЛЕЕ II СОРТА	МЗ	0,12	0,054
30.7	036077	ПИЛОМАТЕРИАЛЫ ХВОЙНЫХ ПОРОД. ДОСКИ НЕОБРЕЗНЫЕ ДЛИНОЙ 4-6,5 М, ВСЕ ШИРИНЫ, ТОЛЩИНОЙ 32-40 ММ III СОРТА	МЗ	0,01	0,0045
31	E10-1-83-2	УСТРОЙСТВО ПО ФЕРМАМ НАСТИЛА РАБОЧЕГО ТОЛЩИНОЙ 25 ММ РАЗРЕЖЕННОГО	100М2	0,3997	
31.1	000001	ЗАТРАТЫ ТРУДА РАБОЧИХ-СТРОИТЕЛЕЙ	ЧЕЛ-Ч	23,33	9,325001
31.2	000003	ЗАТРАТЫ ТРУДА МАШИНИСТОВ	ЧЕЛ-Ч	0,78	0,311766
31.3	030407	ГВОЗДИ СТРОИТЕЛЬНЫЕ	Т	0,007	0,0027979
31.4	036053	ПИЛОМАТЕРИАЛЫ ХВОЙНЫХ ПОРОД. ДОСКИ ОБРЕЗНЫЕ ДЛИНОЙ 4-6,5 М, ШИРИНОЙ 75-150 ММ, ТОЛЩИНОЙ 25 ММ III СОРТА	МЗ	2,1	0,83937
32	E58-13-1	УСТРОЙСТВО ПОКРЫТИЯ ИЗ РУЛОННЫХ МАТЕРИАЛОВ: НАСУХО БЕЗ ПРОМАЗКИ КРОМОК	100М2	0,3997	
32.1	000001	ЗАТРАТЫ ТРУДА РАБОЧИХ-СТРОИТЕЛЕЙ	ЧЕЛ-Ч	4,52	1,806644
32.2	000003	ЗАТРАТЫ ТРУДА МАШИНИСТОВ	ЧЕЛ-Ч	0,06	0,023982
32.3	030405	ГВОЗДИ ТОЛЕВЫЕ КРУГЛЫЕ 3,0Х40 ММ	Т	0,003	0,0011991
32.4	044259	МАТЕРИАЛЫ РУЛОННЫЕ КРОВЕЛЬНЫЕ	М2	115	45,9655
33	E12-1-13-5	УТЕПЛЕНИЕ ПОКРЫТИЙ КАМЫШОМ	100М2	0,3997	
33.1	000001	ЗАТРАТЫ ТРУДА РАБОЧИХ-СТРОИТЕЛЕЙ	ЧЕЛ-Ч	33,9	13,54983
33.2	000003	ЗАТРАТЫ ТРУДА МАШИНИСТОВ	ЧЕЛ-Ч	2,87	1,147139
33.3	009219	ВОДА	МЗ	3,85	1,538845
34	C114-9090	КАМЫШ	М2	39,7	
35	E54-7-2	СТЯЖКА ГЛИНО-САМАННИМ РАСТВОРОМ	100М2	0,397	
35.1	000001	ЗАТРАТЫ ТРУДА РАБОЧИХ-СТРОИТЕЛЕЙ	ЧЕЛ-Ч	277,36	110,11192
35.2	000003	ЗАТРАТЫ ТРУДА МАШИНИСТОВ	ЧЕЛ-Ч	12,01	4,76797
35.3	009210	ВОДА	МЗ	0,6	0,2382
35.4	009650	ГЛИНА	МЗ	8	3,176
КРОВЛЯ					
36	E10-1-10-1	УКЛАДКА МАУЭРЛАТА	МЗ	0,33	
36.1	000001	ЗАТРАТЫ ТРУДА РАБОЧИХ-СТРОИТЕЛЕЙ	ЧЕЛ-Ч	22,5	7,425
36.2	000003	ЗАТРАТЫ ТРУДА МАШИНИСТОВ	ЧЕЛ-Ч	0,36	0,1188
36.3	001556	БЕНЗОПИЛЫ	МАШ-Ч	0,33	0,1089
36.4	030407	ГВОЗДИ СТРОИТЕЛЬНЫЕ	Т	0,003	0,00099
36.5	036028	ПИЛОМАТЕРИАЛЫ ХВОЙНЫХ ПОРОД. БРУСЬЯ ОБРЕЗНЫЕ ДЛИНОЙ 4-6,5 М, ШИРИНОЙ 75-150 ММ, ТОЛЩИНОЙ 100, 125 ММ II СОРТА	МЗ	0,93	0,3069

36.6	036060	ПИЛОМАТЕРИАЛЫ ХВОЙНЫХ ПОРОД. ДОСКИ ОБРЕЗНЫЕ ДЛИНОЙ 4-6,5 М, ШИРИНОЙ 75-150 ММ, ТОЛЩИНОЙ 44 ММ И БОЛЕЕ II СОРТА	МЗ	0,12	0,0396
36.7	036077	ПИЛОМАТЕРИАЛЫ ХВОЙНЫХ ПОРОД. ДОСКИ НЕОБРЕЗНЫЕ ДЛИНОЙ 4-6,5 М, ВСЕ ШИРИНЫ, ТОЛЩИНОЙ 32-40 ММ III СОРТА	МЗ	0,01	0,0033
37	E10-1-2-1	УСТАНОВКА СТРОПИЛ КОБЫЛКА	МЗ	0,64	
37.1	000001	ЗАТРАТЫ ТРУДА РАБОЧИХ-СТРОИТЕЛЕЙ	ЧЕЛ-Ч	24,09	15,4176
37.2	000003	ЗАТРАТЫ ТРУДА МАШИНИСТОВ	ЧЕЛ-Ч	0,37	0,2368
37.3	001556	БЕНЗОПИЛЫ	МАШ-Ч	0,44	0,2816
37.4	030407	ГВОЗДИ СТРОИТЕЛЬНЫЕ	Т	0,0072	0,004608
37.5	036024	ПИЛОМАТЕРИАЛЫ ХВОЙНЫХ ПОРОД. БРУСКИ ОБРЕЗНЫЕ ДЛИНОЙ 4-6,5 М, ШИРИНОЙ 75-150 ММ, ТОЛЩИНОЙ 40-75 ММ II СОРТА	МЗ	0,16	0,1024
37.6	036028	ПИЛОМАТЕРИАЛЫ ХВОЙНЫХ ПОРОД. БРУСЬЯ ОБРЕЗНЫЕ ДЛИНОЙ 4-6,5 М, ШИРИНОЙ 75-150 ММ, ТОЛЩИНОЙ 100, 125 ММ II СОРТА	МЗ	0,06	0,0384
37.7	036059	ПИЛОМАТЕРИАЛЫ ХВОЙНЫХ ПОРОД. ДОСКИ ОБРЕЗНЫЕ ДЛИНОЙ 4-6,5 М, ШИРИНОЙ 75-150 ММ, ТОЛЩИНОЙ 44 ММ И БОЛЕЕ I СОРТА	МЗ	0,83	0,5312
38	E10-1-10-1	УСТАНОВКА ЭЛЕМЕНТОВ КАРКАСА ИЗ БРУСЬЕВ	МЗ	0,34	
38.1	000001	ЗАТРАТЫ ТРУДА РАБОЧИХ-СТРОИТЕЛЕЙ	ЧЕЛ-Ч	22,5	7,65
38.2	000003	ЗАТРАТЫ ТРУДА МАШИНИСТОВ	ЧЕЛ-Ч	0,36	0,1224
38.3	001556	БЕНЗОПИЛЫ	МАШ-Ч	0,33	0,1122
38.4	030407	ГВОЗДИ СТРОИТЕЛЬНЫЕ	Т	0,003	0,00102
38.5	036028	ПИЛОМАТЕРИАЛЫ ХВОЙНЫХ ПОРОД. БРУСЬЯ ОБРЕЗНЫЕ ДЛИНОЙ 4-6,5 М, ШИРИНОЙ 75-150 ММ, ТОЛЩИНОЙ 100, 125 ММ II СОРТА	МЗ	0,93	0,3162
38.6	036060	ПИЛОМАТЕРИАЛЫ ХВОЙНЫХ ПОРОД. ДОСКИ ОБРЕЗНЫЕ ДЛИНОЙ 4-6,5 М, ШИРИНОЙ 75-150 ММ, ТОЛЩИНОЙ 44 ММ И БОЛЕЕ II СОРТА	МЗ	0,12	0,0408
38.7	036077	ПИЛОМАТЕРИАЛЫ ХВОЙНЫХ ПОРОД. ДОСКИ НЕОБРЕЗНЫЕ ДЛИНОЙ 4-6,5 М, ВСЕ ШИРИНЫ, ТОЛЩИНОЙ 32-40 ММ III СОРТА	МЗ	0,01	0,0034
39	E10-1-10-1	УСТРОЙСТВО ОБРЕШЕТКА	МЗ	0,68	
39.1	000001	ЗАТРАТЫ ТРУДА РАБОЧИХ-СТРОИТЕЛЕЙ	ЧЕЛ-Ч	22,5	15,3
39.2	000003	ЗАТРАТЫ ТРУДА МАШИНИСТОВ	ЧЕЛ-Ч	0,36	0,2448
39.3	001556	БЕНЗОПИЛЫ	МАШ-Ч	0,33	0,2244
39.4	030407	ГВОЗДИ СТРОИТЕЛЬНЫЕ	Т	0,003	0,00204
39.5	036028	ПИЛОМАТЕРИАЛЫ ХВОЙНЫХ ПОРОД. БРУСЬЯ ОБРЕЗНЫЕ ДЛИНОЙ 4-6,5 М, ШИРИНОЙ 75-150 ММ, ТОЛЩИНОЙ 100, 125 ММ II СОРТА	МЗ	0,93	0,6324
39.6	036060	ПИЛОМАТЕРИАЛЫ ХВОЙНЫХ ПОРОД. ДОСКИ ОБРЕЗНЫЕ ДЛИНОЙ 4-6,5 М, ШИРИНОЙ 75-150 ММ, ТОЛЩИНОЙ 44 ММ И БОЛЕЕ II СОРТА	МЗ	0,12	0,0816
39.7	036077	ПИЛОМАТЕРИАЛЫ ХВОЙНЫХ ПОРОД. ДОСКИ НЕОБРЕЗНЫЕ ДЛИНОЙ 4-6,5 М, ВСЕ ШИРИНЫ, ТОЛЩИНОЙ 32-40 ММ III СОРТА	МЗ	0,01	0,0068
40	E12-3-4-1 ШНК.ДОП.10	УСТРОЙСТВО КРОВЛИ ИЗ ПРОФНАСТИЛА ТРАПЕЦИЕВИДНОГО И СИНУСОВИДНОГО ПРОФИЛЯ, С ПОКРЫТИЕМ ПО ГОТОВЫМ ПРОГОНАМ: ПРОСТАЯ КРОВЛЯ	100 М2	0,6594	
40.1	000001	ЗАТРАТЫ ТРУДА РАБОЧИХ-СТРОИТЕЛЕЙ	ЧЕЛ-Ч	38,53	25,406682
40.2	000003	ЗАТРАТЫ ТРУДА МАШИНИСТОВ	ЧЕЛ-Ч	1,19	0,784686
40.3	000521	ДРЕЛИ ЭЛЕКТРИЧЕСКИЕ	МАШ-Ч	2,41	1,589154
40.4	000762	КРАНЫ НА АВТОМОБИЛЬНОМ ХОДУ ПРИ РАБОТЕ НА ДРУГИХ ВИДАХ СТРОИТЕЛЬСТВА (КРОМЕ МАГИСТРАЛЬНЫХ ТРУБОПРОВОДОВ) 10 Т	МАШ-Ч	0,29	0,191226
40.5	002509	АВТОМОБИЛИ БОРТОВЫЕ ГРУЗОПОДЪЕМНОСТЬЮ ДО 5 Т	МАШ-Ч	0,4	0,26376
40.6	005377	ПРОФНАСТИЛ ОЦИНКОВАННЫЙ	М2	110	72,534
40.7	030818	ВИНТЫ САМОНАРЕЗАЮЩИЕ С УПЛОТНИТЕЛЬНОЙ ПРОКЛАДКОЙ 4,8X35	ШТ	645	425,313
40.8	030819	ВИНТЫ САМОНАРЕЗАЮЩИЕ С УПЛОТНИТЕЛЬНОЙ ПРОКЛАДКОЙ 4,8X80 ММ	ШТ	81	53,4114
40.9	030823	ПРОКЛАДКИ УПЛОТНИТЕЛЬНЫЕ ПЕНОПОЛИУРЕТАНОВЫЕ ОТКРЫТОПОРИСТЫЕ ДЛЯ МЕТАЛЛОЧЕРЕПИЦЫ (1800X50X50 ММ)	М	16	10,5504
41	E12-1-9-2	УСТРОЙСТВО ЖЕЛОБОВ ПОДВЕСНЫХ	100М	0,316	
41.1	000001	ЗАТРАТЫ ТРУДА РАБОЧИХ-СТРОИТЕЛЕЙ	ЧЕЛ-Ч	31,41	9,92556

41.2	000003	ЗАТРАТЫ ТРУДА МАШИНИСТОВ	ЧЕЛ-Ч	0,25	0,079
41.3	030383	ГВОЗДИ ПРОВОЛОЧНЫЕ ОЦИНКОВАННЫЕ ДЛЯ АСБЕСТОЦЕМЕНТНОЙ КРОВЛИ 4,5X120 ММ	Т	0,0038	0,0012008
42	СЦПОЛОТОК	ЛОТОК	М	31,6	
43	Е12-1-8-3 ШНК.ДОП.6	НАВЕСКА ВОДОСТОЧНЫХ ТРУБ ПО СТЕНАМ ИЗ КИРПИЧА ИЛИ ЛЕГКОГО БЕТОНА, ДИАМЕТРОМ ДО:140 ММ	100М	0,18	
43.1	000001	ЗАТРАТЫ ТРУДА РАБОЧИХ-СТРОИТЕЛЕЙ	ЧЕЛ-Ч	38,4	6,912
43.2	000003	ЗАТРАТЫ ТРУДА МАШИНИСТОВ	ЧЕЛ-Ч	0,43	0,0774
43.3	032522	ПРОВОЛОКА КАНАТНАЯ ОЦИНКОВАННАЯ ДИАМЕТРОМ 3 ММ	Т	0,0003	0,000054
43.4	047801	ТРУБЫ ВОДОСТОЧНЫЕ	М	113	20,34
44	СЦПОВОРОН	ВОРОНКА	ШТ	6	
45	СЦПОСНЕГО	СНЕГОДЕРЖАТЕЛЬ	М	14,4	
46	СЦПОКОН	КОНЕК	М	14,4	
47	С113-9036	ТРУБЫ ПОЛИЭТИЛЕНА ДИАМЕТРОМ 100 ММ ДЛЯ ВОЗДУХОВОДА	М	12	
48	Е15-7-17-4 ШНК.ДОП.4	ОБЛИЦОВКА КАРКАСОВ ПАНЕЛЯМИ ДЕКОРАТИВНЫМИ ПЛАСТИКОВЫМИ С УСТРОЙСТВОМ КАРКАСА БЕЗ ОТНОСА ОТ ПОТОЛКА	100М2	0,1635	
48.1	000001	ЗАТРАТЫ ТРУДА РАБОЧИХ-СТРОИТЕЛЕЙ	ЧЕЛ-Ч	155,3	25,39155
48.2	000003	ЗАТРАТЫ ТРУДА МАШИНИСТОВ	ЧЕЛ-Ч	0,69	0,172815
48.3	000521	ДРЕЛИ ЭЛЕКТРИЧЕСКИЕ	МАШ-Ч	3,21	0,524835
48.4	001523	ПИЛА ДИСКОВАЯ ЭЛЕКТРИЧЕСКАЯ	МАШ-Ч	0,55	0,089925
48.5	002509	АВТОМОБИЛИ БОРТОВЫЕ ГРУЗОПОДЪЕМНОСТЬЮ ДО 5 Т	МАШ-Ч	0,69	0,112815
48.6	030407	ГВОЗДИ СТРОИТЕЛЬНЫЕ	Т	0,001	0,0001635
48.7	035454	БРУС ДЕРЕВЯННЫЙ	М3	0,41	0,067035
48.8	040955	БОЛТЫ АНКЕРНЫЕ С ГАЙКАМИ	Т	0,0028	0,0004578
48.9	045401	ГВОЗДИ ОТДЕЛОЧНЫЕ	Т	0,0021	0,00034335
48.10	061720	САЙДИНГ ГОРИЗОНТАЛЬНЫЙ	М2	105	17,1675
49	Е10-1-3-1	УСТРОЙСТВО СЛУХОВЫХ ОКОН	СЛУХОВОЕ	2	
49.1	000001	ЗАТРАТЫ ТРУДА РАБОЧИХ-СТРОИТЕЛЕЙ	ЧЕЛ-Ч	6,63	13,26
49.2	000003	ЗАТРАТЫ ТРУДА МАШИНИСТОВ	ЧЕЛ-Ч	0,22	0,44
49.3	000762	КРАНЫ НА АВТОМОБИЛЬНОМ ХОДУ ПРИ РАБОТЕ НА ДРУГИХ ВИДАХ СТРОИТЕЛЬСТВА (КРОМЕ МАГИСТРАЛЬНЫХ ТРУБОПРОВОДОВ) 10 Т	МАШ-Ч	0,11	0,22
49.4	001523	ПИЛА ДИСКОВАЯ ЭЛЕКТРИЧЕСКАЯ	МАШ-Ч	0,16	0,32
49.5	002509	АВТОМОБИЛИ БОРТОВЫЕ ГРУЗОПОДЪЕМНОСТЬЮ ДО 5 Т	МАШ-Ч	0,11	0,22
49.6	030407	ГВОЗДИ СТРОИТЕЛЬНЫЕ	Т	0,0014	0,0028
49.7	036010	ЛЕСОМАТЕРИАЛЫ КРУГЛЫЕ ХВОЙНЫХ ПОРОД. ЛЕСОМАТЕРИАЛЫ ДЛЯ ВЫРАБОТКИ ПИЛОМАТЕРИАЛОВ И ЗАГОТОВОК (ПЛАСТИНЫ) ТОЛЩИНОЙ 20-24 СМ II СОРТА	М3	0,06	0,12
49.8	036049	ПИЛОМАТЕРИАЛЫ ХВОЙНЫХ ПОРОД. ДОСКИ ОБРЕЗНЫЕ ДЛИНОЙ 4-6,5 М, ШИРИНОЙ 75-150 ММ, ТОЛЩИНОЙ 19-22 ММ III СОРТА	М3	0,06	0,12
49.9	036061	ПИЛОМАТЕРИАЛЫ ХВОЙНЫХ ПОРОД. ДОСКИ ОБРЕЗНЫЕ ДЛИНОЙ 4-6,5 М, ШИРИНОЙ 75-150 ММ, ТОЛЩИНОЙ 44 ММ И БОЛЕЕ III СОРТА	М3	0,1	0,2
49.10	044330	ПЕРЕПЛЕТЫ ОКОННЫЕ ДЛЯ ЖИЛЫХ ЗДАНИЙ	М2	0,5	1
ПРОЕМЫ					
50	Е10-1-36-3 ШНК.ДОП.6	УСТАНОВКА В ЖИЛЫХ И ОБЩЕСТВЕННЫХ ЗДАНИЯХ ФРАМУГА БЛОКОВ ИЗ ДЕРЕВО АЛЮМИНИЯ, АЛЮМИНИЯ, МЕТАЛЛОПЛАСТИКА В КАМЕННЫХ СТЕНАХ, ОТКРЫВАЮЩИМИСЯ /ПОВОРОТНЫХ, ОТКИДНЫХ, ПОВОРОТНО-ОТКИДНЫХ/:С ПЛОЩАДЬЮ ПРОЕМА ДО 5 М2	100М2	0,072	
50.1	000001	ЗАТРАТЫ ТРУДА РАБОЧИХ-СТРОИТЕЛЕЙ	ЧЕЛ-Ч	100,43	7,23096
50.2	000003	ЗАТРАТЫ ТРУДА МАШИНИСТОВ	ЧЕЛ-Ч	4,09	0,29448
50.3	002209	ШУРУПОВЕРТЫ СТРОИТЕЛЬНО-МОНТАЖНЫЕ	МАШ-Ч	6,48	0,46656
50.4	002875	ПЕРФОРАТОРЫ ЭЛЕКТРИЧЕСКИЕ	МАШ-Ч	9,97	0,71784
50.5	029962	ЗАКЛАДНЫЕ ДЕТАЛИ ИЗ АЛЮМИНИЕВОГО ПРОФИЛЯ РАЗМЕРОМ 60X27X0,6	М	40	2,88
50.6	031478	ДЮБЕЛЬ-ПРОБКИ ДЛИНОЙ 65 ММ	ШТ	320	23,04
50.7	076853	ШУРУПЫ-САМОРЕЗЫ 35 ММ	КГ	1,15	0,0828
50.8	080625	ПЕНА МОНТАЖНАЯ (ГЕРМЕТИК ПЕНОПОЛИУРЕТАНОВЫЙ ТИПА МАКРОФЛЕКС, SOUDAL) ДЛЯ ГЕРМЕТИЗАЦИИ СТЫКОВ В БАЛЛОНЧИКЕ ЕМКОСТЬЮ 0,75 Л	ШТ	30	2,16

51	C126-271-84	СТОИМОСТЬ ФРАМУГА БЛОКОВ АЛЮМИНОВАЯ	M2	7,2	
52	E10-1-37-1 ШНК.ДОП.6	УСТАНОВКА БЛОКОВ В НАРУЖНЫХ И ВНУТРЕННИХ ДВЕРНЫХ ПРОЕМАХ:В КАМЕННЫХ СТЕНАХ ПЛОЩАДЬЮ ПРОЕМА ДО 3 М2	100M2	0,0864	
52.1	000001	ЗАТРАТЫ ТРУДА РАБОЧИХ-СТРОИТЕЛЕЙ	ЧЕЛ-Ч	89,47	7,730208
52.2	000003	ЗАТРАТЫ ТРУДА МАШИНИСТОВ	ЧЕЛ-Ч	3,65	0,31536
52.3	002209	ШУРУПОВЕРТЫ СТРОИТЕЛЬНО-МОНТАЖНЫЕ	МАШ-Ч	3,84	0,331776
52.4	002875	ПЕРФОРАТОРЫ ЭЛЕКТРИЧЕСКИЕ	МАШ-Ч	5,91	0,510624
52.5	029962	ЗАКЛАДНЫЕ ДЕТАЛИ ИЗ АЛЮМИНИЕВОГО ПРОФИЛЯ РАЗМЕРОМ 60X27X0,6	M	66	5,7024
52.6	031478	ДЮБЕЛЬ-ПРОБКИ ДЛИНОЙ 65 ММ	ШТ	533	46,0512
52.7	076853	ШУРУПЫ-САМОРЕЗЫ 35 ММ	КГ	1,92	0,165888
52.8	080625	ПЕНА МОНТАЖНАЯ (ГЕРМЕТИК ПЕНОПОЛИУРЕТАНОВЫЙ ТИПА МАКРОФЛЕКС, SOUDAL) ДЛЯ ГЕРМЕТИЗАЦИИ СТЫКОВ В БАЛЛОНЧИКЕ ЕМКОСТЬЮ 0,75 Л	ШТ	30	2,592
53	C126-272-84	СТОИМОСТЬ ДВЕРНЫХ БЛОКОВ АЛЮМИНОВАЯ	M2	8,64	
ВНУТРЕННЯЯ ОТДЕЛКА					
54	E15-1-47-8	ОБЛИЦОВКА ПОТОЛКОВ ГИПСОКАРТОННЫМИ ИЛИ ГИПСОВОЛОКНИСТЫМИ ЛИСТАМИ ПО ДЕРЕВЯННОМУ КАРКАСУ С ОТНОСОМ 5 СМ, С УСТАНОВКОЙ НАЩЕЛЬНИКОВ	100M2	0,3528	
54.1	000001	ЗАТРАТЫ ТРУДА РАБОЧИХ-СТРОИТЕЛЕЙ	ЧЕЛ-Ч	590,7	208,39896
54.2	000003	ЗАТРАТЫ ТРУДА МАШИНИСТОВ	ЧЕЛ-Ч	2,42	0,853776
54.3	001522	ПОДЪЕМНИКИ МАЧТОВЫЕ СТРОИТЕЛЬНЫЕ 0,5 Т	МАШ-Ч	0,32	0,112896
54.4	002016	УСТАНОВКИ ДЛЯ СВАРКИ РУЧНОЙ ДУГОВОЙ (ПОСТОЯННОГО ТОКА)	МАШ-Ч	2	0,7056
54.5	002499	АВТОМОБИЛИ БОРТОВЫЕ ГРУЗОПОДЪЕМНОСТЬЮ ДО 5 Т	МАШ-Ч	2,1	0,74088
54.6	003295	ДРЕЛИ ЭЛЕКТРИЧЕСКИЕ	МАШ-Ч	5,35	1,88748
54.7	003302	ПИЛЫ ДИСКОВЫЕ ЭЛЕКТРИЧЕСКИЕ	МАШ-Ч	0,18	0,063504
54.8	030322	БОЛТЫ СТРОИТЕЛЬНЫЕ С ГАЙКАМИ И ШАЙБАМИ	T	0,0521	0,01838088
54.9	030407	ГВОЗДИ СТРОИТЕЛЬНЫЕ	T	0,0041	0,00144648
54.10	030927	КРАСКИ ВОДНО-ДИСПЕРСИОННЫЕ ПОЛИВИНИЛАЦЕТАТНЫЕ ВД-ВА-27А Э-ВА-27Т БЕЛАЯ	T	0,016	0,0056448
54.11	030951	КРАСКИ МАСЛЯНЫЕ И АЛКИДНЫЕ ГУСТОТЕРТЫЕ: ЦИНКОВЫЕ МА-011-0	T	0,002	0,0007056
54.12	031237	ЛАК ХС-76 ХИМСТОЙКИЙ	T	0,075	0,02646
54.13	031650	ОЛИФА КОМБИНИРОВАННАЯ К-2	T	0,017	0,0059976
54.14	032453	ЛИСТЫ ГИПСОКАРТОННЫЕ ТОЛЩИНОЙ 12 ММ ИЛИ ПЛИТЫ ГИПСОВОЛОКНИСТЫЕ ТОЛЩИНОЙ 10 ММ	M2	103	36,3384
54.15	034205	АММОНИЙ СЕРНОКИСЛЫЙ (СУЛЬФАТ АММОНИЯ) ОЧИЩЕННЫЙ	T	0,032	0,0112896
54.16	034206	АММОНИЙ ФОСФОРНОКИСЛЫЙ ДВУЗАМЕЩЕННЫЙ (ДИАМОНИЙ ФОСФАТ) МАРКА Б	T	0,049	0,0172872
54.17	034244	КОНТАКТ КЕРОСИНОВЫЙ	T	0,0035	0,0012348
54.18	034268	НАТРИЙ КРЕМНЕФТОРИСТЫЙ ТЕХНИЧЕСКИЙ, СОРТ I	T	0,004	0,0014112
54.19	035301	ЭЛЕКТРОДЫ ДИАМЕТРОМ 2 ММ Э42	T	0,02	0,007056
54.20	036025	ПИЛОМАТЕРИАЛЫ ХВОЙНЫХ ПОРОД. БРУСКИ ОБРЕЗНЫЕ ДЛИНОЙ 4-6,5 М, ШИРИНОЙ 75-150 ММ, ТОЛЩИНОЙ 40-75 ММ III СОРТА	M3	1,05	0,37044
54.21	039815	СОВОЛ ПЛАСТИФИКАТОРНЫЙ	T	0,004	0,0014112
54.22	044059	ВЕТОШЬ	КГ	0,2	0,07056
54.23	051439	НАЩЕЛЬНИК РАЗМЕРОМ 34X13 ММ	M	112	39,5136
55	E15-2-1-1	УЛУЧШЕННАЯ ШТУКАТУРКА ЦЕМЕНТНО-ИЗВЕСТКОВЫМ РАСТВОРОМ ПО КАМНЮ СТЕН	100M2	0,6926	
55.1	000001	ЗАТРАТЫ ТРУДА РАБОЧИХ-СТРОИТЕЛЕЙ	ЧЕЛ-Ч	70,88	49,091488
55.2	000003	ЗАТРАТЫ ТРУДА МАШИНИСТОВ	ЧЕЛ-Ч	2,78	1,925428
55.3	009219	ВОДА	M3	0,35	0,24241
55.4	012138	РАСТВОР ЦЕМЕНТНО-ИЗВЕСТКОВЫЙ 1:1:6	M3	1,89	1,309014
56	E15-2-31-1	ШТУКАТУРКА ПОВЕРХНОСТЕЙ ОКОННЫХ И ДВЕРНЫХ ОТКОСОВ ПО БЕТОНУ И КАМНЮ ПЛОСКИХ	100M2	0,1596	
56.1	000001	ЗАТРАТЫ ТРУДА РАБОЧИХ-СТРОИТЕЛЕЙ	ЧЕЛ-Ч	204,06	32,567976
56.2	000003	ЗАТРАТЫ ТРУДА МАШИНИСТОВ	ЧЕЛ-Ч	2,06	0,328776
56.3	001522	ПОДЪЕМНИКИ МАЧТОВЫЕ СТРОИТЕЛЬНЫЕ 0,5 Т	МАШ-Ч	2,06	0,328776
56.4	012138	РАСТВОР ЦЕМЕНТНО-ИЗВЕСТКОВЫЙ 1:1:6	M3	0,1	0,01596
56.5	012147	РАСТВОР ОТДЕЛОЧНЫЙ ТЯЖЕЛЫЙ ИЗВЕСТКОВЫЙ 1:2,5	M3	4,3	0,66628

57	E15-2-15-1	ШТУКАТУРКА ПОВЕРХНОСТЕЙ ИЗВЕСТКОВЫМ РАСТВОРОМ ПРОСТАЯ ПО КАМНЮ И БЕТОНУ СТЕН	100M2	0,6514	
57.1	000001	ЗАТРАТЫ ТРУДА РАБОЧИХ-СТРОИТЕЛЕЙ	ЧЕЛ-Ч	65,66	42,770924
57.2	000003	ЗАТРАТЫ ТРУДА МАШИНИСТОВ	ЧЕЛ-Ч	4,99	3,250486
57.3	012138	РАСТВОР ЦЕМЕНТНО-ИЗВЕСТКОВЫЙ 1:1:6	M3	0,04	0,026056
57.4	012147	РАСТВОР ОТДЕЛОЧНЫЙ ТЯЖЕЛЫЙ ИЗВЕСТКОВЫЙ 1:2,5	M3	1,4	0,91196
57.5	030389	ГВОЗДИ СТРОИТЕЛЬНЫЕ С ПЛОСКОЙ ГОЛОВКОЙ 1,6X50 ММ	T	0,000070	0,000046
57.6	033205	СЕТКА ТКАНАЯ С КВАДРАТНЫМИ ЯЧЕЙКАМИ N 05 БЕЗ ПОКРЫТИЯ	M2	2,64	1,719696
58	E15-4-2-1	ИЗВЕСТКОВАЯ ОКРАСКА ВОДНЫМИ СОСТАВАМИ ВНУТРИ ПОМЕЩЕНИЙ ПО ШТУКАТУРКЕ	100M2	0,9384 *	
58.1	000001	ЗАТРАТЫ ТРУДА РАБОЧИХ-СТРОИТЕЛЕЙ	ЧЕЛ-Ч	10,21	9,581064
58.2	000003	ЗАТРАТЫ ТРУДА МАШИНИСТОВ	ЧЕЛ-Ч	0,03	0,028152
58.3	001522	ПОДЪЕМНИКИ МАЧТОВЫЕ СТРОИТЕЛЬНЫЕ 0,5 Т	МАШ-Ч	0,01	0,009384
58.4	002499	АВТОМОБИЛИ БОРТОВЫЕ ГРУЗОПОДЪЕМНОСТЬЮ ДО 5 Т	МАШ-Ч	0,02	0,018768
58.5	030652	ИЗВЕШЬ СТРОИТЕЛЬНАЯ НЕГАШЕНАЯ КОМОВАЯ, СОРТ 1	T	0,017	0,0159528
58.6	031065	КРАСКИ СУХИЕ ДЛЯ ВНУТРЕННИХ РАБОТ	T	0,0005	0,0004692
58.7	031710	ШПАТЛЕВКА КЛЕЕВАЯ	T	0,0016	0,00150144
58.8	035512	ПЕМЗА ШЛАКОВАЯ (ЩЕБЕНЬ ПОРИСТЫЙ ИЗ МЕТАЛЛУРГИЧЕСКОГО ШЛАКА), МАРКА 600, ФРАКЦИЯ ОТ 5 ДО 10 ММ	M3	0,0004	0,00037536
58.9	035538	ШКУРКА ШЛИФОВАЛЬНАЯ ДВУХСЛОЙНАЯ С ЗЕРНИСТОСТЬЮ 40/25	M2	0,8	0,75072
58.10	044059	ВЕТОШЬ	КГ	0,01	0,009384
59	E15-1-19-5	ГЛАДКАЯ ОБЛИЦОВКА СТЕН, СТОЛБОВ, ПИЛЯСТР И ОТКОСОВ [БЕЗ КАРНИЗНЫХ, ПЛИНТУСНЫХ И УГЛОВЫХ ПЛИТОК] БЕЗ УСТАНОВКИ ПЛИТОК ТУАЛЕТНОГО ГАРНИТУРА НА КЛЕЕ ИЗ СУХИХ СМЕСЕЙ ПО КИРПИЧУ И БЕТОНУ	100M2	0,6514	
59.1	000001	ЗАТРАТЫ ТРУДА РАБОЧИХ-СТРОИТЕЛЕЙ	ЧЕЛ-Ч	159,67	104,009038
59.2	000003	ЗАТРАТЫ ТРУДА МАШИНИСТОВ	ЧЕЛ-Ч	1,65	1,07481
59.3	000112	АВТОПОГРУЗЧИКИ 5 Т	МАШ-Ч	0,08	0,052112
59.4	001522	ПОДЪЕМНИКИ МАЧТОВЫЕ СТРОИТЕЛЬНЫЕ 0,5 Т	МАШ-Ч	0,27	0,175878
59.5	001914	РАСТВОРСМЕСИТЕЛИ ПЕРЕДВИЖНЫЕ 65 Л	МАШ-Ч	1,3	0,84682
59.6	009219	ВОДА	M3	0,93	0,605802
59.7	031719	КЛЕЙ ДЛЯ ОБЛИЦОВОЧНЫХ РАБОТ (СУХАЯ СМЕСЬ)	T	0,375	0,244275
59.8	044059	ВЕТОШЬ	КГ	0,5	0,3257
59.9	044356	ПЛИТКИ РЯДОВЫЕ	M2	100	65,14
59.10	045037	СМЕСЬ СУХАЯ ДЛЯ ЗАДЕЛКИ ШВОВ	T	0,05	0,03257
60	E11-1-11-1	УСТРОЙСТВО СТЯЖЕК ЦЕМЕНТНЫХ ТОЛЩИНОЙ 20 ММ	100M2	0,3528	
60.1	000001	ЗАТРАТЫ ТРУДА РАБОЧИХ-СТРОИТЕЛЕЙ	ЧЕЛ-Ч	39,51	13,939128
60.2	000003	ЗАТРАТЫ ТРУДА МАШИНИСТОВ	ЧЕЛ-Ч	1,27	0,448056
60.3	000404	ВИБРАТОРЫ ПОВЕРХНОСТНЫЕ	МАШ-Ч	9,07	3,199896
60.4	012105	РАСТВОР ГОТОВЫЙ КЛАДОЧНЫЙ ТЯЖЕЛЫЙ ЦЕМЕНТНЫЙ М-150	M3	2,04	0,719712
61	E11-1-27-3	УСТРОЙСТВО ПОКРЫТИЙ НА ЦЕМЕНТНОМ РАСТВОРЕ ИЗ ПЛИТОК КЕРАМИЧЕСКИХ ДЛЯ ПОЛОВ ОДНОЦВЕТНЫХ С КРАСИТЕЛЕМ	100M2	0,3528	
61.1	000001	ЗАТРАТЫ ТРУДА РАБОЧИХ-СТРОИТЕЛЕЙ	ЧЕЛ-Ч	119,78	42,258384
61.2	000003	ЗАТРАТЫ ТРУДА МАШИНИСТОВ	ЧЕЛ-Ч	2,94	1,037232
61.3	000112	АВТОПОГРУЗЧИКИ 5 Т	МАШ-Ч	0,36	0,127008
61.4	002509	АВТОМОБИЛИ БОРТОВЫЕ ГРУЗОПОДЪЕМНОСТЬЮ ДО 5 Т	МАШ-Ч	0,28	0,098784
61.5	012105	РАСТВОР ГОТОВЫЙ КЛАДОЧНЫЙ ТЯЖЕЛЫЙ ЦЕМЕНТНЫЙ М-150	M3	1,3	0,45864
61.6	030732	ПЛИТКИ КЕРАМИЧЕСКИЕ ДЛЯ ПОЛОВ ГЛАДКИЕ НЕГЛАЗУРОВАННЫЕ ОДНОЦВЕТНЫЕ С КРАСИТЕЛЕМ КВАДРАТНЫЕ И ПРЯМОУГОЛЬНЫЕ	M2	102	35,9856
61.7	035510	ОПИЛКИ ДРЕВЕСНЫЕ	M3	3,06	1,079568
НАРУЖНАЯ ОТДЕЛКА					
62	E15-2-1-1	УЛУЧШЕННАЯ ШТУКАТУРКА ЦЕМЕНТНО-ИЗВЕСТКОВЫМ РАСТВОРОМ ПО КАМНЮ СТЕН	100M2	0,7392	
62.1	000001	ЗАТРАТЫ ТРУДА РАБОЧИХ-СТРОИТЕЛЕЙ	ЧЕЛ-Ч	70,88	52,394496
62.2	000003	ЗАТРАТЫ ТРУДА МАШИНИСТОВ	ЧЕЛ-Ч	2,78	2,054976
62.3	012138	РАСТВОР ЦЕМЕНТНО-ИЗВЕСТКОВЫЙ 1:1:6	M3	1,89	1,397088

63	E15-4-34-1 ШНК.ДОП.1	ОКРАСКА ФАСАДОВ "ROYAL-TEH" С ПОДГОТОВЛЕННОЙ ПОВЕРХНОСТИ С ЛЕСОВ	100M2	0,7176	
63.1	000001	ЗАТРАТЫ ТРУДА РАБОЧИХ-СТРОИТЕЛЕЙ	ЧЕЛ-Ч	54,01	38,757576
63.2	029892	СУХАЯ РАСТВОРНАЯ СМЕСЬ SF-03 CRAUZIT (ШПАКЛЕВКА ФАСАДНАЯ)	КГ	100	71,76
63.3	031089	КРАСКА "ROYAL-TEH"	КГ	60,6	43,48656
63.4	035538	ШКУРКА ШЛИФОВАЛЬНАЯ ДВУХСЛОЙНАЯ С ЗЕРНИСТОСТЬЮ 40/25	M2	2	1,4352
63.5	038725	ГРУНТОВКА НА ОСНОВЕ АКРИЛОВОЙ ЭМУЛЬСИИ	КГ	25,4	18,22704
64	E15-4-25-8	УЛУЧШЕННАЯ ОКРАСКА МАСЛЯНЫМИ СОСТАВАМИ ПО ШТУКАТУРКЕ СТЕН ЦОКОЛ	100M2	0,1216	
64.1	000001	ЗАТРАТЫ ТРУДА РАБОЧИХ-СТРОИТЕЛЕЙ	ЧЕЛ-Ч	51,01	6,202816
64.2	000003	ЗАТРАТЫ ТРУДА МАШИНИСТОВ	ЧЕЛ-Ч	0,12	0,014592
64.3	031066	КРАСКИ МАСЛЯНЫЕ ГОТОВЫЕ К ПРИМЕНЕНИЮ ДЛЯ ВНУТРЕННИХ РАБОТ	T	0,01837	0,002233792
64.4	031440	ГРУНТОВКИ МАСЛЯНЫЕ, ГОТОВЫЕ К ПРИМЕНЕНИЮ	T	0,0075	0,000912
64.5	031655	ОЛИФА ДЛЯ УЛУЧШЕННОЙ ОКРАСКИ (10% НАТУРАЛЬНОЙ, 90% КОМБИНИРОВАННОЙ)	T	0,0113	0,00137408
64.6	031710	ШПАТЛЕВКА КЛЕЕВАЯ	T	0,051	0,0062016
64.7	035538	ШКУРКА ШЛИФОВАЛЬНАЯ ДВУХСЛОЙНАЯ С ЗЕРНИСТОСТЬЮ 40/25	M2	0,84	0,102144
65	E6-1-1-1	УСТРОЙСТВО КРЫЛЬЦО, ПАНДУС И ПИССУАРОВ ИЗ БМ-200	100M3	0,02144	
65.1	000001	ЗАТРАТЫ ТРУДА РАБОЧИХ-СТРОИТЕЛЕЙ	ЧЕЛ-Ч	180	3,8592
65.2	000003	ЗАТРАТЫ ТРУДА МАШИНИСТОВ	ЧЕЛ-Ч	18,13	0,3887072
65.3	000403	ВИБРАТОРЫ ГЛУБИННЫЕ	МАШ-Ч	48	1,02912
65.4	002509	АВТОМОБИЛИ БОРТОВЫЕ ГРУЗОПОДЪЕМНОСТЬЮ ДО 5 Т	МАШ-Ч	0,13	0,0027872
65.5	009219	ВОДА	M3	0,2	0,004288
65.6	035516	РОГОЖА	M2	250	5,36
65.7	045022	БЕТОН ТЯЖЕЛЫЙ, КЛАСС В 15 (M200)	M3	102	2,18688
66	C124-9200	АРМАТУРА ДЛЯ МОНОЛИТНЫХ ЖЕЛЕЗОБЕТОННЫХ КОНСТРУКЦИЙ В ВИДЕ СЕТОК И ПЛОСКИХ КАРКАСОВ, ГЛАДКАЯ КЛАССА А1, ДИАМЕТРОМ 6 ММ	T	0,063	
67	E11-1-2-9	УСТРОЙСТВО ПОДСТИЛАЮЩИХ СЛОЕВ БЕТОННЫХ	M3	3	
67.1	000001	ЗАТРАТЫ ТРУДА РАБОЧИХ-СТРОИТЕЛЕЙ	ЧЕЛ-Ч	1,8	5,4
67.2	000404	ВИБРАТОРЫ ПОВЕРХНОСТНЫЕ	МАШ-Ч	0,48	1,44
67.3	009219	ВОДА	M3	0,35	1,05
67.4	032105	МАСТИКА БИТУМНО-ЛАТЕКСНАЯ КРОВЕЛЬНАЯ	T	0,002	*0,006
67.5	036138	ПИЛОМАТЕРИАЛЫ ХВОЙНЫХ ПОРОД. ДОСКИ НЕОБРЕЗНЫЕ ДЛИНОЙ 2-3,75 М, ВСЕ ШИРИНЫ, ТОЛЩИНОЙ 32-40 ММ IV СОРТА	M3	0,001	0,003
67.6	045021	БЕТОН ТЯЖЕЛЫЙ, КЛАСС В 7,5 (M100)	M3	1,02	3,06
ЭЛЕКТРООСВЕЩЕНИЕ					
68	Ц8-3-593-5	СВЕТИЛЬНИК ПОТОЛОЧНЫЙ ИЛИ НАСТЕННЫЙ /СВЕТИЛЬНИКИ ДЛЯ ЛАМП НАКАЛИВАНИЯ/	100ШТ	0,04	
68.1	000001	ЗАТРАТЫ ТРУДА РАБОЧИХ-СТРОИТЕЛЕЙ	ЧЕЛ-Ч	93,4	3,736
68.2	000003	ЗАТРАТЫ ТРУДА МАШИНИСТОВ	ЧЕЛ-Ч	41,6	1,664
68.3	000521	ДРЕЛИ ЭЛЕКТРИЧЕСКИЕ	МАШ-Ч	25,6	1,024
68.4	030320	ВИНТЫ С ПОЛУКРУГЛОЙ ГОЛОВКОЙ ДЛИНОЙ 50 ММ	T	0,00306	0,0001224
68.5	030434	ДЮБЕЛИ РАСПОРНЫЕ	100ШТ	4,08	0,1632
68.6	097117	СТЕКЛОЛЕНТА ЛИПКАЯ ИЗОЛЯЦИОННАЯ НА ПОЛИКАСИНОВОМ КОМПАУНДЕ МАРКИ ЛСЭПЛ, ШИРИНОЙ 20-30 ММ, ТОЛЩИНОЙ ОТ 0,14 ДО 0,19 ММ ВКЛЮЧИТЕЛЬНО	КГ	0,31	0,0124
69	ССЦПОДИОД18	СВЕТИЛЬНИК LED-18W	ШТ	4	
70	Ц8-3-591-2	ВЫКЛЮЧАТЕЛЬ ОДНОКЛАВИШНЫЙ УТОПЛЕННОГО ТИПА ПРИ СКРЫТОЙ ПРОВОДКЕ	100ШТ	0,04	
70.1	000001	ЗАТРАТЫ ТРУДА РАБОЧИХ-СТРОИТЕЛЕЙ	ЧЕЛ-Ч	32,2	*1,288
70.2	000003	ЗАТРАТЫ ТРУДА МАШИНИСТОВ	ЧЕЛ-Ч	0,08	0,0032
70.3	030654	ГИПСОВЫЕ ВЯЖУЩИЕ Г-3	T	0,00315	0,000126
70.4	045667	ВТУЛКИ ИЗОЛИРУЮЩИЕ	ШТ	102	4,08
71	92-1	ВЫКЛЮЧАТЕЛЬ ОДНОПОЛЮСНЫЙ ДЛЯ СКРЫТОЙ УСТАНОВКИ ТИПА С-1-02-6/220	ШТ	4	

72	C1512-15	КОРОБКА ПОЛИЭТИЛЕНОВАЯ ДЛЯ УСТАНОВКИ ВЫКЛЮЧАТЕЛЕЙ, ПЕРЕКЛЮЧАТЕЛЕЙ ПО ГОСТ 7397-76 И ШТЕПСЕЛЬНЫХ РОЗЕТОК ПО ГОСТ 7396-76 ПРИ ВЫПОЛНЕНИИ СКРЫТОЙ ЭЛЕКТРОПРОВОДКИ, ТИП Л48УХЛ3	1000ШТ	0,004	
73	2405-1368	КОРОБКИ ОТВЕТВИТЕЛЬНЫЕ У194МХЛ2	1000ШТ	0,004	
74	Ц8-2-403-3	ПРОВОД В ЗАЩИТНОЙ ОБОЛОЧКЕ ИЛИ КАБЕЛЬ ДВУХ-ТРЕХЖИЛЬНЫЕ ПОД ШТУКАТУРКУ ПО СТЕНАМ ИЛИ В БОРОЗДАХ	100М	0,86	
74.1	000001	ЗАТРАТЫ ТРУДА РАБОЧИХ-СТРОИТЕЛЕЙ	ЧЕЛ-Ч	37	31,82
74.2	000003	ЗАТРАТЫ ТРУДА МАШИНИСТОВ	ЧЕЛ-Ч	5,27	4,5322
74.3	030475	ДЮБЕЛИ	КГ	1,8	1,548
74.4	030479	ГВОЗДЬ УСИЛЕННЫЙ	КГ	1,3	1,118
74.5	030654	ГИПСОВЫЕ ВЯЖУЩИЕ Г-3	Т	0,01	0,0086
75	C157-280	ПРОВОДА СИЛОВЫЕ ДЛЯ ЭЛЕКТРОУСТАНОВОК НА НАПРЯЖЕНИЕ ДО 450В С АЛЮМИНИЕВЫМИ ЖИЛАМИ ПЛОСКИЕ МАРКИ АЛПВ С ЧИСЛОМ ЖИЛ И СЕЧ. 2Х2,5 ММ2	1000М	0,086	
РАКОВИНА					
76	E9-1-2-1 ШНК.ДОП.6	МОНТАЖ КАРКАСОВ ДЛЯ ОБЛИЦОВКИ КОЫЗРКА	Т	0,039	
76.1	000001	ЗАТРАТЫ ТРУДА РАБОЧИХ-СТРОИТЕЛЕЙ	ЧЕЛ-Ч	78,18	3,04902
76.2	000003	ЗАТРАТЫ ТРУДА МАШИНИСТОВ	ЧЕЛ-Ч	1,57	0,06123
76.3	000762	КРАНЫ НА АВТОМОБИЛЬНОМ ХОДУ ПРИ РАБОТЕ НА ДРУГИХ ВИДАХ СТРОИТЕЛЬСТВА (КРОМЕ МАГИСТРАЛЬНЫХ ТРУБОПРОВОДОВ) 10 Т	МАШ-Ч	0,72	0,02808
76.4	001147	МАШИНЫ ШЛИФОВАЛЬНЫЕ ЭЛЕКТРИЧЕСКИЕ	МАШ-Ч	1,1	0,0429
76.5	002016	УСТАНОВКИ ДЛЯ СВАРКИ РУЧНОЙ ДУГОВОЙ (ПОСТОЯННОГО ТОКА)	МАШ-Ч	30,3	1,1817
76.6	002509	АВТОМОБИЛИ БОРТОВЫЕ ГРУЗОПОДЪЕМНОСТЬЮ ДО 5 Т	МАШ-Ч	0,85	0,03315
76.7	002577	АППАРАТЫ ДЛЯ ГАЗОВОЙ СВАРКИ И РЕЗКИ	МАШ-Ч	2,16	0,08424
76.8	031419	ГРУНТОВКА ГФ-021 КРАСНО-КОРИЧНЕВАЯ	Т	0,0019	0,000074
76.9	031524	РАСТВОРИТЕЛЬ МАРКИ Р-4	Т	0,0014	0,000055
76.10	034241	КИСПРОД ТЕХНИЧЕСКИЙ ГАЗООБРАЗНЫЙ	М3	3,55	0,13845
76.11	035310	ЭЛЕКТРОДЫ ДИАМЕТРОМ 4 ММ Э42	Т	0,018	0,000702
76.12	045077	ПРОПАН-БУТАН, СМЕСЬ ТЕХНИЧЕСКАЯ	КГ	0,79	0,03081
76.13	096384	КАНАТ ДВОЙНОЙ СВИВКИ, ТИПА ТК, КОНСТРУКЦИИ 6Х19(1+6+12)+1 О.С. ОЦИНКОВАННЫЙ, ИЗ ПРОВОЛОК МАРКИ В, МАРКИРОВочНАЯ ГРУППА 1770 Н/ММ2, ДИАМЕТРОМ, ММ: 5,5	10М	0,0187	0,0007293
77	113-25812-2	ТРУБЫ СТАЛЬНЫЕ КВАДРАТНЫЕ РАЗМЕР 40.40.1,7ММ	М	12	
78	113-1009	ТРУБЫ СВАРНЫЕ ВОДОГАЗОПРОВОДНЫЕ Д-32.2ММ	М	5	
79	C124-9222	АРМАТУРА ДЛЯ МОНОЛИТНЫХ ЖЕЛЕЗОБЕТОННЫХ КОНСТРУКЦИЙ В ВИДЕ СЕТОК И ПЛОСКИХ КАРКАСОВ, ПЕРИОДИЧЕСКОГО ПРОФИЛЯ КЛАССА АIII, ДИАМЕТРОМ 14 ММ	Т	0,002	
80	E12-3-4-1 ШНК.ДОП.10	УСТРОЙСТВО КРОВЛИ ИЗ ПРОФНАСТИЛА ТРАПЕЦИЕВИДНОГО И СИНУСОВИДНОГО ПРОФИЛЯ, С ПОКРЫТИЕМ ПО ГОТОВЫМ ПРОГОНАМ: ПРОСТАЯ КРОВЛЯ	100 М2	0,0375	
80.1	000001	ЗАТРАТЫ ТРУДА РАБОЧИХ-СТРОИТЕЛЕЙ	ЧЕЛ-Ч	38,53	1,444875
80.2	000003	ЗАТРАТЫ ТРУДА МАШИНИСТОВ	ЧЕЛ-Ч	1,19	0,044625
80.3	000521	ДРЕЛИ ЭЛЕКТРИЧЕСКИЕ	МАШ-Ч	2,41	0,090375
80.4	000762	КРАНЫ НА АВТОМОБИЛЬНОМ ХОДУ ПРИ РАБОТЕ НА ДРУГИХ ВИДАХ СТРОИТЕЛЬСТВА (КРОМЕ МАГИСТРАЛЬНЫХ ТРУБОПРОВОДОВ) 10 Т	МАШ-Ч	0,29	0,010875
80.5	002509	АВТОМОБИЛИ БОРТОВЫЕ ГРУЗОПОДЪЕМНОСТЬЮ ДО 5 Т	МАШ-Ч	0,4	0,015
80.6	005377	ПРОФНАСТИЛ ОЦИНКОВАННЫЙ	М2	110	4,125
80.7	030818	ВИНТЫ САМОНАРЕЗАЮЩИЕ С УПЛОТНИТЕЛЬНОЙ ПРОКЛАДКОЙ 4,8Х35	ШТ	645	24,1875
80.8	030819	ВИНТЫ САМОНАРЕЗАЮЩИЕ С УПЛОТНИТЕЛЬНОЙ ПРОКЛАДКОЙ 4,8Х80 ММ	ШТ	81	3,0375
80.9	030823	ПРОКЛАДКИ УПЛОТНИТЕЛЬНЫЕ ПЕНОПОЛИУРЕТАНОВЫЕ ОТКРЫТОПОРИСТЫЕ ДЛЯ МЕТАЛЛОЧЕРЕПИЦЫ (1800Х50Х50 ММ)	М	16	0,6
81	E12-1-9-2	УСТРОЙСТВО ЖЕЛОБОВ ПОДВЕСНЫХ	100М	0,02	
81.1	000001	ЗАТРАТЫ ТРУДА РАБОЧИХ-СТРОИТЕЛЕЙ	ЧЕЛ-Ч	31,41	0,6282
81.2	000003	ЗАТРАТЫ ТРУДА МАШИНИСТОВ	ЧЕЛ-Ч	0,25	0,005

81.3	030383	ГВОЗДИ ПРОВОЛОЧНЫЕ ОЦИНКОВАННЫЕ ДЛЯ АСБЕСТОЦЕМЕНТНОЙ КРОВЛИ 4,5X120 ММ	Т	0,0038	0,000076
82	СЦПОЛОТОК	ЛОТОК	М	2	
83	Е17-1-5-4	УСТАНОВКА РАКОВИН	10КОМПЛ	0,3	
83.1	000001	ЗАТРАТЫ ТРУДА РАБОЧИХ-СТРОИТЕЛЕЙ	ЧЕЛ-Ч	8,99	2,697
83.2	000003	ЗАТРАТЫ ТРУДА МАШИНИСТОВ	ЧЕЛ-Ч	0,21	0,063
83.3	000521	ДРЕЛИ ЭЛЕКТРИЧЕСКИЕ	МАШ-Ч	0,2	* 0,06
83.4	001522	ПОДЪЕМНИКИ МАЧТОВЫЕ СТРОИТЕЛЬНЫЕ 0,5 Т	МАШ-Ч	0,07	0,021
83.5	002509	АВТОМОБИЛИ БОРТОВЫЕ ГРУЗОПОДЪЕМНОСТЬЮ ДО 5 Т	МАШ-Ч	0,14	0,042
83.6	030435	ДЮБЕЛИ РАСПОРНЫЕ ПОЛИЭТИЛЕНОВЫЕ	10 ШТ	4	1,2
83.7	030956	КРАСКИ МАСЛЯНЫЕ ЗЕМЛЯНЫЕ МА-0115 МУМИЯ, СУРИК ЖЕЛЕЗНЫЙ	Т	0,0004	0,00012
83.8	031611	ЗАМАЗКА СУРИКОВАЯ	КГ	2	0,6
83.9	031651	ОЛИФА КОМБИНИРОВАННАЯ К-3	Т	0,0002	0,000060
83.10	034247	КАБОЛКА	Т	0,0014	0,00042
83.11	034551	ЦЕМЕНТ ГИПСОГЛИНОЗЕМИСТЫЙ РАСШИРЯЮЩИЙСЯ	Т	0,002	0,0006
83.12	035567	ОЧЕС ЛЬНЯНОЙ	КГ	0,02	0,006
83.13	065851	ШУРУПЫ СТРОИТЕЛЬНЫЕ	Т	0,0007	0,00021
84	2407-1201-11	РАКОВИНА	ШТ	3	
85	Е17-1-2-3	УСТАНОВКА СМЕСИТЕЛЕЙ	10ШТ	0,3	
85.1	000001	ЗАТРАТЫ ТРУДА РАБОЧИХ-СТРОИТЕЛЕЙ	ЧЕЛ-Ч	7	2,1
85.2	000521	ДРЕЛИ ЭЛЕКТРИЧЕСКИЕ	МАШ-Ч	0,1	0,03
85.3	030435	ДЮБЕЛИ РАСПОРНЫЕ ПОЛИЭТИЛЕНОВЫЕ	10 ШТ	2	0,6
85.4	030956	КРАСКИ МАСЛЯНЫЕ ЗЕМЛЯНЫЕ МА-0115 МУМИЯ, СУРИК ЖЕЛЕЗНЫЙ	Т	0,00026	0,000078
85.5	031651	ОЛИФА КОМБИНИРОВАННАЯ К-3	Т	0,00013	0,000039
85.6	035567	ОЧЕС ЛЬНЯНОЙ	КГ	0,13	*0,039
85.7	044543	СМЕСИТЕЛИ	ШТ	10	3
85.8	065851	ШУРУПЫ СТРОИТЕЛЬНЫЕ	Т	0,0001	0,000030
86	ССЦПОБАК	БАК 10Л	ШТ	3	

Составил: _____

Проверил: _____

НАИМЕНОВАНИЕ СТРОЙКИ: на капитальный ремонт МТТ №22 Чартакского района Наманганской области /Строительство туалет на 12 очков/

НАИМЕНОВАНИЕ ОБЪЕКТА: на капитальный ремонт МТТ №22 Чартакского района Наманганской области /Строительство туалет на 12 очков/

ЛОКАЛЬНАЯ РЕСУРСНАЯ СМЕТА № 01

на капитальный ремонт МТТ №22 Чартакского района Наманганской области /Строительство туалет на 12 очков/

ПРЯМЫЕ ЗАТРАТЫ	118 214 327 сум
в том числе	
ОБОРУДОВАНИЕ	0 сум
СТОИМОСТЬ СТРОИТЕЛЬНЫХ МАТЕРИАЛОВ	88 540 071 сум
ЗАРАБОТНАЯ ПЛАТА	26 501 018 сум
ЭКСПЛУАТАЦИЯ МАШИН И МЕХАНИЗМОВ	3 173 238 сум

ОСНОВАНИЕ:

№№	РЕСУРС	ОБОСНОВАНИЕ	НАИМЕНОВАНИЕ РЕСУРСА	ЕД.ИЗМ	КОЛ-ВО	ЦЕНА	СУММА
1	2	3	4	5	6	7	8
ТРУДОВЫЕ РЕСУРСЫ							
1	000001		ЗАТРАТЫ ТРУДА РАБОЧИХ-СТРОИТЕЛЕЙ	ЧЕЛ-Ч	1513,914816	17 504,96	26 501 018
			ИТОГО				26 501 018
СТРОИТЕЛЬНЫЕ МАШИНЫ И МЕХАНИЗМЫ							
1	000112	C203-101	АВТОПОГРУЗЧИКИ 5 Т	МАШ-Ч	1,028025	72 437,00	74 467
2	000163		АВТОМОБИЛИ-САМОСВАЛЫ ГРУЗОПОДЪЕМНОСТЬЮ ДО 10 Т	МАШ-Ч	5,0879	54 750,00	278 563
3	000257	C207-148	БУЛЬДОЗЕРЫ ПРИ РАБОТЕ НА ДРУГИХ ВИДАХ СТРОИТЕЛЬСТВА (КРОМЕ ВОДОХОЗЯЙСТВЕННОГО) 59 (80) КВТ (Л.С.)	МАШ-Ч	1,5390228	74 817,00	115 145
4	000258	C207-149	БУЛЬДОЗЕРЫ ПРИ РАБОТЕ НА ДРУГИХ ВИДАХ СТРОИТЕЛЬСТВА (КРОМЕ ВОДОХОЗЯЙСТВЕННОГО) 79 (108) КВТ (Л.С.)	МАШ-Ч	0,57157	105 272,00	60 170
5	000403	C211-1100	ВИБРАТОРЫ ГЛУБИННЫЕ	МАШ-Ч	10,9784356	803,00	8 816
6	000404	C211-1301	ВИБРАТОРЫ ПОВЕРХНОСТНЫЕ	МАШ-Ч	11,125896	655,00	7 287
7	000464	C212-500	ГУДРОНАТОРЫ РУЧНЫЕ	МАШ-Ч	2,38935	1 240,00	2 963
8	000521	C270-46	ДРЕЛИ ЭЛЕКТРИЧЕСКИЕ	МАШ-Ч	3,421864	668,00	2 286
9	000620	C215-3101	КАТКИ ДОРОЖНЫЕ САМОХОДНЫЕ ГЛАДКИЕ 5 Т	МАШ-Ч	0,54346	57 000,00	30 977
10	000659	C205-101	КОМПРЕССОРЫ ПЕРЕДВИЖНЫЕ С ДВИГАТЕЛЕМ ВНУТРЕННЕГО СГОРАНИЯ ДАВЛЕНИЕМ ДО 686 КПА (7 АТМ.) 2,2 МЗМИН	МАШ-Ч	0,94	46 320,00	43 541
11	000660	C205-102	КОМПРЕССОРЫ ПЕРЕДВИЖНЫЕ С ДВИГАТЕЛЕМ ВНУТРЕННЕГО СГОРАНИЯ ДАВЛЕНИЕМ ДО 686 КПА (7 АТМ.) 5 МЗМИН	МАШ-Ч	2,665344	76 681,00	204 381
12	000762	C202-1141	КРАНЫ НА АВТОМОБИЛЬНОМ ХОДУ ПРИ РАБОТЕ НА ДРУГИХ ВИДАХ СТРОИТЕЛЬСТВА (КРОМЕ МАГИСТРАЛЬНЫХ ТРУБОПРОВОДОВ) 10 Т	МАШ-Ч	0,639781	127 627,00	81 653
13	000913		КОТЛЫ БИТУМНЫЕ ПЕРЕДВИЖНЫЕ 400 Л	МАШ-Ч	1,88	3 164,00	5 948
14	000976	C203-402	ЛЕБЕДКИ ЭЛЕКТРИЧЕСКИЕ, ТЯГОВЫМ УСИЛИЕМ ДО 12,26 (1,25) КН (Т)	МАШ-Ч	0,55998	1 604,00	898
15	001147	C233-301	МАШИНЫ ШЛИФОВАЛЬНЫЕ ЭЛЕКТРИЧЕСКИЕ	МАШ-Ч	0,0429	1 327,00	57
16	001522	C270-14	ПОДЪЕМНИКИ МАЧТОВЫЕ СТРОИТЕЛЬНЫЕ 0,5 Т	МАШ-Ч	0,788934	11 587,00	9 141
17	001523	C270-90	ПИЛА ДИСКОВАЯ ЭЛЕКТРИЧЕСКАЯ	МАШ-Ч	0,409925	916,00	375
18	001556		БЕНЗОПИЛЫ	МАШ-Ч	0,7271	666,54	485
19	001571		ПИЛА ЭЛЕКТРИЧЕСКАЯ ЦЕПНАЯ	МАШ-Ч	0,323095	619,00	200
20	001608	C270-15	РАСТВОРОНАСОСЫ 3 МЗЧ	МАШ-Ч	1,729716	14 917,00	25 802
21	001866	C233-1100	ТРАМБОВКИ ПНЕВМАТИЧЕСКИЕ	МАШ-Ч	6,405948	605,00	3 876
22	001914		РАСТВОРОСМЕСИТЕЛИ ПЕРЕДВИЖНЫЕ 65 Л	МАШ-Ч	0,84682	14 763,00	12 502
23	002016	C204-502	УСТАНОВКИ ДЛЯ СВАРКИ РУЧНОЙ ДУГОВОЙ (ПОСТОЯННОГО ТОКА)	МАШ-Ч	33,320538	3 706,00	123 486

24	002209	C213-4041	ШУРУПОВЕРТЫ СТРОИТЕЛЬНО-МОНТАЖНЫЕ	МАШ-Ч	0,798336	851,00	679
25	002288	C206-337	ЭКСКАВАТОРЫ ОДНОКОВШОВЫЕ ДИЗЕЛЬНЫЕ НА ПНЕВМОКОЛЕСНОМ ХОДУ ПРИ РАБОТЕ НА ДРУГИХ ВИДАХ СТРОИТЕЛЬСТВА (КРОМЕ ВОДОХОЗЯЙСТВЕННОГО) 0,25 М3	МАШ-Ч	11,9663208	163 467,90	1 956 109
26	002499		АВТОМОБИЛИ БОРТОВЫЕ ГРУЗОПОДЪЕМНОСТЬЮ ДО 5 Т	МАШ-Ч	0,840736	54 548,00	45 860
27	002509	C240-1	АВТОМОБИЛИ БОРТОВЫЕ ГРУЗОПОДЪЕМНОСТЬЮ ДО 5 Т	МАШ-Ч	1,3606112	54 548,00	74 219
28	002577	C204-504	АППАРАТЫ ДЛЯ ГАЗОВОЙ СВАРКИ И РЕЗКИ	МАШ-Ч	0,08424	874,00	74
29	002875		ПЕРФОРАТОРЫ ЭЛЕКТРИЧЕСКИЕ	МАШ-Ч	1,228464	1 176,00	1 445
30	003295		ДРЕЛИ ЭЛЕКТРИЧЕСКИЕ	МАШ-Ч	1,88748	950,00	1 793
31	003302		ПИЛЫ ДИСКОВЫЕ ЭЛЕКТРИЧЕСКИЕ	МАШ-Ч	0,063504	619,00	39
			ИТОГО	СУМ			3 173 238

СТРОИТЕЛЬНЫЕ МАТЕРИАЛЫ И КОНСТРУКЦИИ

МЕСТНЫЕ МАТЕРИАЛЫ И КОНСТРУКЦИИ

1		СЦПОЛОТОК	ЛОТОК	М	33,6	20 716,00	696 058
2		СЦПОВОРОН	ВОРОНКА	ШТ	6	20 716,00	*124 296
3		СЦПОСНЕГО	СНЕГОДЕРЖАТЕЛЬ	М	14,4	20 716,00	298 310
4		СЦПОКОН	КОНЕК	М	14,4	20 716,00	298 310
5		ССЦПОДИОД18	СВЕТИЛЬНИК LED-18W	ШТ	4	26 783,00	107 132
6		92-1	ВЫКЛЮЧАТЕЛЬ ОДНОПОЛУСНЫЙ ДЛЯ СКРЫТОЙ УСТАНОВКИ ТИПА С-1-02-6/220	ШТ	4	12 800,00	51 200
7		2405-1368	КОРОБКИ ОТВЕТВИТЕЛЬНЫЕ У194МХЛ2	1000ШТ	0,004	900 000,00	3 600
8		113-25812-2	ТРУБЫ СТАЛЬНЫЕ КВАДРАТНЫЕ РАЗМЕР 40.40.1,7ММ	М	12	27 453,00	329 436
9		113-1009	ТРУБЫ СВАРНЫЕ ВОДОГАЗОПРОВОДНЫЕ Д-32.2ММ	М	5	13 427,00	67 135
10		2407-1201-11	РАКОВИНА	ШТ	3	217 391,00	652 173
11		ССЦПОБАК	БАК 10Л	ШТ	3	50 000,00	150 000
12	003706	C124-9200	АРМАТУРА ДЛЯ МОНОЛИТНЫХ ЖЕЛЕЗОБЕТОННЫХ КОНСТРУКЦИЙ В ВИДЕ СЕТОК И ПЛОСКИХ КАРКАСОВ, ГЛАДКАЯ КЛАССА АI, ДИАМЕТРОМ 6 ММ	Т	0,1174	7 330 440,00	860 594
13	003727	C124-9221	АРМАТУРА ДЛЯ МОНОЛИТНЫХ ЖЕЛЕЗОБЕТОННЫХ КОНСТРУКЦИЙ В ВИДЕ СЕТОК И ПЛОСКИХ КАРКАСОВ, ПЕРИОДИЧЕСКОГО ПРОФИЛЯ КЛАССА АIII, ДИАМЕТРОМ 12 ММ	Т	1,559	7 434 785,00	11 590 830
14	003728	C124-9222	АРМАТУРА ДЛЯ МОНОЛИТНЫХ ЖЕЛЕЗОБЕТОННЫХ КОНСТРУКЦИЙ В ВИДЕ СЕТОК И ПЛОСКИХ КАРКАСОВ, ПЕРИОДИЧЕСКОГО ПРОФИЛЯ КЛАССА АIII, ДИАМЕТРОМ 14 ММ	Т	0,002	7 347 830,00	14 696
15	003729	C124-9223	АРМАТУРА ДЛЯ МОНОЛИТНЫХ ЖЕЛЕЗОБЕТОННЫХ КОНСТРУКЦИЙ В ВИДЕ СЕТОК И ПЛОСКИХ КАРКАСОВ, ПЕРИОДИЧЕСКОГО ПРОФИЛЯ КЛАССА АIII, ДИАМЕТРОМ 16-18 ММ	Т	0,033	7 347 830,00	242 478
16	003734	C124-9228	АРМАТУРА ДЛЯ МОНОЛИТНЫХ ЖЕЛЕЗОБЕТОННЫХ КОНСТРУКЦИЙ В ВИДЕ СЕТОК И ПЛОСКИХ КАРКАСОВ, ПРОВОЛОКА АРМАТУРНАЯ ИЗ НИЗКОУГЛЕРОДИСТОЙ СТАЛИ ВР-1, ДИАМЕТРОМ 4 ММ	Т	0,145	7 434 785,00	1 078 044
17	005377		ПРОФНАСТИЛ ОЦИНКОВАННЫЙ	М2	76,659	60 243,00	4 618 168
18	009210	C140-9210	ВОДА	М3	0,2382	0,00	0
19	009219	C140-9219	ВОДА	М3	15,589127	0,00	0
20	009650	C140-9650	ГЛИНА	М3	3,176	25 000,00	79 400
21	009902	C140-9902	КИРПИЧ ГЛИНЯНЫЙ ОБЫКНОВЕННЫЙ М-75	1000ШТ	9,778852	699 130,00	6 836 689
22	012102	C140-12102	РАСТВОР ГОТОВЫЙ КЛАДОЧНЫЙ ТЯЖЕЛЫЙ ЦЕМЕНТНЫЙ, МАРКА: 50	М3	5,87904	281 803,00	1 656 731
23	012105	C140-12105	РАСТВОР ГОТОВЫЙ КЛАДОЧНЫЙ ТЯЖЕЛЫЙ ЦЕМЕНТНЫЙ М-150	М3	1,178352	390 196,00	459 788
24	012138	C140-12138	РАСТВОР ЦЕМЕНТНО-ИЗВЕСТКОВЫЙ 1:1:6	М3	3,924076	315 958,00	1 239 843
25	012147	C140-12147	РАСТВОР ОТДЕЛОЧНЫЙ ТЯЖЕЛЫЙ ИЗВЕСТКОВЫЙ 1:2,5	М3	1,59824	366 258,00	*585 368
26	022007		БЕТОН ТЯЖЕЛЫЙ, КЛАСС В 20 (М250)	М3	0,0008	512 361,00	410
27	029892		СУХАЯ РАСТВОРНАЯ СМЕСЬ SF-03 CRAUZIT (ШПАКЛЕВКА ФАСАДНАЯ)	КГ	71,76	1 100,00	78 936
28	029962		ЗАКЛАДНЫЕ ДЕТАЛИ ИЗ АЛЮМИНИЕВОГО ПРОФИЛЯ РАЗМЕРОМ 60Х27Х0,6	М	8,5824	4 010,00	34 415
29	030118	C111-1561	БИТУМЫ НЕФТЯНЫЕ ДОРОЖНЫЕ ЖИДКИЕ КЛАСС МГ И СГ	Т	0,58094	3 333 333,33	1 936 467
30	030320	C111-115	ВИНТЫ С ПОЛУКРУГЛОЙ ГОЛОВКОЙ ДЛИНОЙ 50 ММ	Т	0,0001224	15 833 333,00	1 938

31	030322	C1610-1146	БОЛТЫ СТРОИТЕЛЬНЫЕ С ГАЙКАМИ И ШАЙБАМИ	T	0,01838088	10 783 000,00	198 201
32	030383	C111-173	ГВОЗДИ ПРОВОЛОЧНЫЕ ОЦИНКОВАННЫЕ ДЛЯ АСБЕСТОЦЕМЕНТНОЙ КРОВЛИ 4,5X120 ММ	T	0,0012768	6 900 000,00	8 810
33	030389	C111-179	ГВОЗДИ СТРОИТЕЛЬНЫЕ С ПЛОСКОЙ ГОЛОВКОЙ 1,6X50 ММ	T	0,000046	6 900 000,00	315
34	030405	C111-195	ГВОЗДИ ТОЛЕВЫЕ КРУГЛЫЕ 3,0X40 ММ	T	0,0011991	6 900 000,00	8 274
35	030407		ГВОЗДИ СТРОИТЕЛЬНЫЕ	T	0,03215948	6 900 000,00	221 900
36	030434		ДЮБЕЛИ РАСПОРНЫЕ	100ШТ	0,1632	14 500,00	2 366
37	030435		ДЮБЕЛИ РАСПОРНЫЕ ПОЛИЭТИЛЕНОВЫЕ	10 ШТ	1,8	5 000,00	9 000
38	030475		ДЮБЕЛИ	КГ	1,548	6 900,00	10 681
39	030479		ГВОЗДЬ УСИЛЕННЫЙ	КГ	1,118	6 900,00	7 714
40	030652	C111-253	ИЗВЕСТЬ СТРОИТЕЛЬНАЯ НЕГАШЕНАЯ КОМОВАЯ, СОРТ 1	T	0,0431891	700 000,00	30 232
41	030654	C111-219	ГИПСОВЫЕ ВЯЖУЩИЕ Г-3	T	0,008726	400 000,00	3 490
42	030732	C111-287	ПЛИТКИ КЕРАМИЧЕСКИЕ ДЛЯ ПОЛОВ ГЛАДКИЕ НЕГЛАЗУРОВАННЫЕ ОДНОЦВЕТНЫЕ С КРАСИТЕЛЕМ КВАДРАТНЫЕ И ПРЯМОУГОЛЬНЫЕ	M2	35,9856	44 348,00	1 595 889
43	030818		ВИНТЫ САМОНАРЕЗАЮЩИЕ С УПЛОТНИТЕЛЬНОЙ ПРОКЛАДКОЙ 4,8X35	ШТ	449,5005	85,00	38 208
44	030819		ВИНТЫ САМОНАРЕЗАЮЩИЕ С УПЛОТНИТЕЛЬНОЙ ПРОКЛАДКОЙ 4,8X80 ММ	ШТ	56,4489	85,00	4 798
45	030823		ПРОКЛАДКИ УПЛОТНИТЕЛЬНЫЕ ПЕНОПОЛИУРЕТАНОВЫЕ ОТКРЫТОПОРИСТЫЕ ДЛЯ МЕТАЛЛОЧЕРЕПИЦЫ (1800X50X50 ММ)	M	11,1504	600,00	6 690
46	030927	C111-359	КРАСКИ ВОДНО-ДИСПЕРСИОННЫЕ ПОЛИВИНИЛАЦЕТАТНЫЕ ВД-ВА-2ТА Э-ВА-2ТТ БЕЛАЯ	T	0,0056448	5 600 000,00	31 611
47	030951	C111-383	КРАСКИ МАСЛЯНЫЕ И АЛКИДНЫЕ ГУСТОТЕРТЫЕ: ЦИНКОВЫЕ МА-011-0	T	0,0007056	15 374 000,00	10 848
48	030956	C111-388	КРАСКИ МАСЛЯНЫЕ ЗЕМЛЯНЫЕ МА-0115 МУМИЯ, СУРИК ЖЕЛЕЗНЫЙ	T	0,000198	15 374 000,00	3 044
49	031065	C1610-1115	КРАСКИ СУХИЕ ДЛЯ ВНУТРЕННИХ РАБОТ	T	0,0004692	4 500 000,00	2 111
50	031066		КРАСКИ МАСЛЯНЫЕ ГОТОВЫЕ К ПРИМЕНЕНИЮ ДЛЯ ВНУТРЕННИХ РАБОТ	T	0,002233792	15 374 000,00	34 342
51	031089	C111-31089	КРАСКА "ROYAL-TEX"	КГ	43,48656	13 400,00	582 720
52	031237	C1113-90	ЛАК ХС-76 ХИМСТОЙКИЙ	T	0,02646	15 540 000,00	411 188
53	031419	C1113-21	ГРУНТОВКА ГФ-021 КРАСНО-КОРИЧНЕВАЯ	T	0,000074	10 600 000,00	785
54	031440	C1610-1123	ГРУНТОВКИ МАСЛЯНЫЕ, ГОТОВЫЕ К ПРИМЕНЕНИЮ	T	0,000912	9 750 000,00	8 892
55	031478		ДЮБЕЛЬ-ПРОБКИ ДЛИНОЙ 65 ММ	ШТ	69,0912	145,00	10 018
56	031524	C1113-156	РАСТВОРИТЕЛЬ МАРКИ Р-4	T	0,000055	9 000 000,00	491
57	031611		ЗАМАЗКА СУРИКОВАЯ	КГ	0,6	3 500,00	2 100
58	031650	C111-627	ОЛИФА КОМБИНИРОВАННАЯ К-2	T	0,0059976	10 000 000,00	59 976
59	031651	C111-628	ОЛИФА КОМБИНИРОВАННАЯ К-3	T	0,000099	10 000 000,00	990
60	031655	C1610-1124	ОЛИФА ДЛЯ УЛУЧШЕННОЙ ОКРАСКИ (10% НАТУРАЛЬНОЙ, 90% КОМБИНИРОВАННОЙ)	T	0,00137408	10 000 000,00	13 741
61	031710		ШПАТЛЕВКА КЛЕЕВАЯ	T	0,00770304	1 100 000,00	8 473
62	031719		КЛЕЙ ДЛЯ ОБЛИЦОВОЧНЫХ РАБОТ (СУХАЯ СМЕСЬ)	T	0,244275	672 000,00	164 153
63	032104	C111-594	МАСТИКА БИТУМНАЯ КРОВЕЛЬНАЯ ГОРЯЧАЯ	T	0,22936	4 347 826,00	997 217
64	032105	C111-595	МАСТИКА БИТУМНО-ЛАТЕКСНАЯ КРОВЕЛЬНАЯ	T	0,01048	4 347 826,00	45 565
65	032453		ЛИСТЫ ГИПСОКАРТОННЫЕ ТОЛЩИНОЙ 12 ММ ИЛИ ПЛИТЫ ГИПСОВОЛОКНИСТЫЕ ТОЛЩИНОЙ 10 ММ	M2	36,3384	11 739,00	426 576
66	032522	C111-795	ПРОВОЛОКА КАНАТНАЯ ОЦИНКОВАННАЯ ДИАМЕТРОМ 3 ММ	T	0,000054	6 766 375,00	365
67	032524	C111-797	КАТАНКА ГОРЯЧЕКАТАНАЯ В МОТКАХ ДИАМЕТРОМ 6,3-6,5 ММ	T	0,042419	5 686 957,00	241 235
68	033205	C111-874	СЕТКА ТКАНАЯ С КВАДРАТНЫМИ ЯЧЕЙКАМИ N 05 БЕЗ ПОКРЫТИЯ	M2	1,719696	9 300,00	15 993
69	034205	C1113-5	АММОНИЙ СЕРНОКИСЛЫЙ (СУЛЬФАТ АММОНИЯ) ОЧИЩЕННЫЙ	T	0,0112896	0,00	0
70	034206	C1113-6	АММОНИЙ ФОСФОРНОКИСЛЫЙ ДВУЗАМЕЩЕННЫЙ (ДИАМОНИЙ ФОСФАТ) МАРКА Б	T	0,0172872	4 500 000,00	77 792
71	034241	C111-324	КИСЛОРОД ТЕХНИЧЕСКИЙ ГАЗООБРАЗНЫЙ	M3	0,13845	6 253,00	866
72	034244	C1610-1078	КОНТАКТ КЕРОСИНОВЫЙ	T	0,0012348	4 500 000,00	5 557
73	034247	C111-311	КАБОЛКА	T	0,00042	0,00	0
74	034268	C1113-110	НАТРИЙ КРЕМНЕФТОРИСТЫЙ ТЕХНИЧЕСКИЙ, СОРТ I	T	0,0014112	0,00	0
75	034551	C111-1355	ЦЕМЕНТ ГИПСОГЛИНОЗЕМИСТЫЙ РАСШИРЯЮЩИЙСЯ	T	0,0006	600 588,00	360
76	035301	C111-1504	ЭЛЕКТРОДЫ ДИАМЕТРОМ 2 ММ Э42	T	0,007056	11 700 000,00	82 555
77	035310	C111-1513	ЭЛЕКТРОДЫ ДИАМЕТРОМ 4 ММ Э42	T	0,028467	11 700 000,00	333 064
78	035326	C111-1529	ЭЛЕКТРОДЫ ДИАМЕТРОМ 6 ММ Э42	T	0,0074307	11 700 000,00	86 939
79	035328	C111-1531	ЭЛЕКТРОДЫ ДИАМЕТРОМ 6 ММ Э46	T	0,0033201	11 700 000,00	38 845

80	035454		БРУС ДЕРЕВЯННЫЙ	М3	0,067035	3 086 957,00	206 934
81	035510	C111-631	ОПИЛКИ ДРЕВЕСНЫЕ	М3	1,079568	0,00	0
82	035512	C111-639	ПЕМЗА ШЛАКОВАЯ (ЩЕБЕНЬ ПОРИСТЫЙ ИЗ МЕТАЛЛУРГИЧЕСКОГО ШЛАКА), МАРКА 600, ФРАКЦИЯ ОТ 5 ДО 10 ММ	М3	0,00037536	0,00	0
83	035516		РОГОЖА	М2	17,708	0,00	0
84	035538	C111-35538	ШКУРКА ШЛИФОВАЛЬНАЯ ДВУХСЛОЙНАЯ С ЗЕРНИСТОСТЬЮ 40/25	М2	2,288064	12 000,00	27 457
85	035567		ОЧЕС ЛЬНЯНОЙ	КГ	0,045	0,00	0
86	036010	C112-10	ЛЕСОМАТЕРИАЛЫ КРУГЛЫЕ ХВОЙНЫХ ПОРОД, ЛЕСОМАТЕРИАЛЫ ДЛЯ ВЫРАБОТКИ ПИЛОМАТЕРИАЛОВ И ЗАГОТОВОК (ПЛАСТИНЫ) ТОЛЩИНОЙ 20-24 СМ II СОРТА	М3	0,12	1 100 000,00	132 000
87	036024	C112-24	ПИЛОМАТЕРИАЛЫ ХВОЙНЫХ ПОРОД, БРУСКИ ОБРЕЗНЫЕ ДЛИНОЙ 4-6,5 М, ШИРИНОЙ 75-150 ММ, ТОЛЩИНОЙ 40-75 ММ II СОРТА	М3	0,1024	3 086 957,00	316 104
88	036025	C112-25	ПИЛОМАТЕРИАЛЫ ХВОЙНЫХ ПОРОД, БРУСКИ ОБРЕЗНЫЕ ДЛИНОЙ 4-6,5 М, ШИРИНОЙ 75-150 ММ, ТОЛЩИНОЙ 40-75 ММ III СОРТА	М3	0,37044	3 086 957,00	1 143 532
89	036026	C112-26	ПИЛОМАТЕРИАЛЫ ХВОЙНЫХ ПОРОД, БРУСКИ ОБРЕЗНЫЕ ДЛИНОЙ 4-6,5 М, ШИРИНОЙ 75-150 ММ, ТОЛЩИНОЙ 40-75 ММ IV СОРТА	М3	0,0133778	3 086 957,00	41 297
90	036028	C112-28	ПИЛОМАТЕРИАЛЫ ХВОЙНЫХ ПОРОД, БРУСЬЯ ОБРЕЗНЫЕ ДЛИНОЙ 4-6,5 М, ШИРИНОЙ 75-150 ММ, ТОЛЩИНОЙ 100, 125 ММ II СОРТА	М3	1,7124	3 086 957,00	5 286 105
91	036049	C112-49	ПИЛОМАТЕРИАЛЫ ХВОЙНЫХ ПОРОД, ДОСКИ ОБРЕЗНЫЕ ДЛИНОЙ 4-6,5 М, ШИРИНОЙ 75-150 ММ, ТОЛЩИНОЙ 19-22 ММ III СОРТА	М3	0,12	3 086 957,00	370 435
92	036053	C112-53	ПИЛОМАТЕРИАЛЫ ХВОЙНЫХ ПОРОД, ДОСКИ ОБРЕЗНЫЕ ДЛИНОЙ 4-6,5 М, ШИРИНОЙ 75-150 ММ, ТОЛЩИНОЙ 25 ММ III СОРТА	М3	0,93117	3 086 957,00	2 874 482
93	036059	C112-59	ПИЛОМАТЕРИАЛЫ ХВОЙНЫХ ПОРОД, ДОСКИ ОБРЕЗНЫЕ ДЛИНОЙ 4-6,5 М, ШИРИНОЙ 75-150 ММ, ТОЛЩИНОЙ 44 ММ И БОЛЕЕ I СОРТА	М3	0,5312	3 086 957,00	1 639 792
94	036060	C112-60	ПИЛОМАТЕРИАЛЫ ХВОЙНЫХ ПОРОД, ДОСКИ ОБРЕЗНЫЕ ДЛИНОЙ 4-6,5 М, ШИРИНОЙ 75-150 ММ, ТОЛЩИНОЙ 44 ММ И БОЛЕЕ II СОРТА	М3	0,216	3 086 957,00	666 783
95	036061	C112-61	ПИЛОМАТЕРИАЛЫ ХВОЙНЫХ ПОРОД, ДОСКИ ОБРЕЗНЫЕ ДЛИНОЙ 4-6,5 М, ШИРИНОЙ 75-150 ММ, ТОЛЩИНОЙ 44 ММ И БОЛЕЕ III СОРТА	М3	0,5116	3 086 957,00	1 579 287
96	036077	C112-77	ПИЛОМАТЕРИАЛЫ ХВОЙНЫХ ПОРОД, ДОСКИ НЕОБРЕЗНЫЕ ДЛИНОЙ 4-6,5 М, ВСЕ ШИРИНЫ, ТОЛЩИНОЙ 32-40 ММ III СОРТА	М3	0,018	1 100 000,00	19 800
97	036138	C112-138	ПИЛОМАТЕРИАЛЫ ХВОЙНЫХ ПОРОД, ДОСКИ НЕОБРЕЗНЫЕ ДЛИНОЙ 2-3,75 М, ВСЕ ШИРИНЫ, ТОЛЩИНОЙ 32-40 ММ IV СОРТА	М3	0,00524	1 100 000,00	5 764
98	038725		ГРУНТОВКА НА ОСНОВЕ АКРИЛОВОЙ ЭМУЛЬСИИ	КГ	18,22704	7 450,00	135 791
99	039815	C1110-115	СОВОЛ ПЛАСТИФИКАТОРНЫЙ	Т	0,0014112	0,00	0
100	040955		БОЛТЫ АНКЕРНЫЕ С ГАЙКАМИ	Т	0,0004578	10 783 000,00	4 936
101	043099		АРМАТУРА КЛАССА А-1	Т	0,009072	7 585 000,00	68 811
102	043113		ЩЕБЕНЬ	М3	0,00248	0,00	0
103	044059	C1610-1057	ВЕТОШЬ	КГ	0,405644	0,00	0
104	044259	C111-9123	МАТЕРИАЛЫ РУЛОННЫЕ КРОВЕЛЬНЫЕ	М2	45,9655	15 000,00	689 483
105	044330	C123-9053	ПЕРЕПЛЕТЫ ОКОННЫЕ ДЛЯ ЖИЛЫХ ЗДАНИЙ	М2	1	95 000,00	95 000
106	044356	C111-9049	ПЛИТКИ РЯДОВЫЕ	М2	65,14	41 739,00	2 718 878
107	044377	C114-9090	КАМЬШ	М2	39,7	12 000,00	476 400
108	044543	C130-9450	СМЕСИТЕЛИ	ШТ	3	62 500,00	187 500
109	044651	C113-9036	ТРУБЫ ПОЛИЭТИЛЕНА ДИАМЕТРОМ 100 ММ ДЛЯ ВОЗДУХОВОДА	М	12	24 000,00	288 000
110	045021		БЕТОН ТЯЖЕЛЫЙ, КЛАСС В 7,5 (М100)	М3	39,38442	335 532,00	13 214 733
111	045022		БЕТОН ТЯЖЕЛЫЙ, КЛАСС В 15 (М200)	М3	13,14888	414 462,00	5 449 711
112	045037		СМЕСЬ СУХАЯ ДЛЯ ЗАДЕЛКИ ШВОВ	Т	0,03257	1 100 000,00	35 827
113	045050		ЩЕБЕНЬ ИЗ ПРИРОДНОГО КАМНЯ ДЛЯ СТРОИТЕЛЬНЫХ РАБОТ ФРАКЦИИ 5-10 ММ	М3	0,86204	37 500,00	32 327
114	045051		ЩЕБЕНЬ ИЗ ПРИРОДНОГО КАМНЯ ДЛЯ СТРОИТЕЛЬНЫХ РАБОТ ФРАКЦИИ 10-20 ММ	М3	0,43102	37 500,00	16 163
115	045052		ЩЕБЕНЬ ИЗ ПРИРОДНОГО КАМНЯ ДЛЯ СТРОИТЕЛЬНЫХ РАБОТ ФРАКЦИИ 20-40 ММ	М3	1,39613	37 500,00	52 355

116	045056		ГРАВИЙ ДЛЯ СТРОИТЕЛЬНЫХ РАБОТ ФРАКЦИИ 20-40 ММ	М3	5,9904	22 901,00	137 186
117	045077		ПРОПАН-БУТАН, СМЕСЬ ТЕХНИЧЕСКАЯ	КГ	0,03081	2 500,00	77
118	045401		ГВОЗДИ ОТДЕЛОЧНЫЕ	Т	0,00034335	6 900 000,00	2 369
119	045667		ВТУЛКИ ИЗОЛИРУЮЩИЕ	ШТ	4,08	0,00	0
120	047801		ТРУБЫ ВОДОСТОЧНЫЕ	М	20,34	20 712,00	421 282
121	051439	C123-339	НАЩЕЛЬНИК РАЗМЕРОМ 34X13 ММ	М	39,5136	150,00	5 927
122	051619	C1620-2001	ЩИТЫ ИЗ ДОСОК ТОЛЩИНОЙ 25 ММ	М2	29,23931	37 500,00	1 096 474
123	061720		САЙДИНГ ГОРИЗОНТАЛЬНЫЙ	М2	17,1675	18 500,00	317 599
124	061785		ЛЮКИ ЧУГУННЫЕ ТИП ПО ПРОЕКТУ	ШТ	1	348 000,00	348 000
125	065851		ШУРУПЫ СТРОИТЕЛЬНЫЕ	Т	0,00024	15 833 333,00	3 800
126	076853		ШУРУПЫ-САМОРЕЗЫ 35 ММ	КГ	0,248688	15 833,00	3 937
127	080625		ПЕНА МОНТАЖНАЯ (ГЕРМЕТИК ПЕНОПОЛИУРЕТАНОВЫЙ ТИПА МАКРОФЛЕКС, SOUDAL) ДЛЯ ГЕРМЕТИЗАЦИИ СТЫКОВ В БАЛЛОНЧИКЕ ЕМКОСТЬЮ 0,75 Л	ШТ	4,752	36 522,00	173 553
128	096384	C1537-97	КАНАТ ДВОЙНОЙ СВИВКИ, ТИПА ТК, КОНСТРУКЦИИ 6X19(1+6+12)+1 О.С. ОЦИНКОВАННЫЙ, ИЗ ПРОВОЛОК МАРКИ В, МАРКИРОВочНАЯ ГРУППА 1770 НММ2, ДИАМЕТРОМ, ММ: 5,5	10М	0,0007293	0,00	0
129	097117	C1544-89	СТЕКЛОЛЕНТА ЛИПКАЯ ИЗОЛЯЦИОННАЯ НА ПОЛИКАСИНОВОМ КОМПАУНДЕ МАРКИ ЛСЭПЛ, ШИРИНОЙ 20-30 ММ, ТОЛЩИНОЙ ОТ 0,14 ДО 0,19 ММ ВКЛЮЧИТЕЛЬНО	КГ	0,0124	4 500,00	56
130	098480	C1512-15	КОРОБКА ПОЛИЭТИЛЕНОВАЯ ДЛЯ УСТАНОВКИ ВЫКЛЮЧАТЕЛЕЙ, ПЕРЕКЛЮЧАТЕЛЕЙ ПО ГОСТ 7397-76 И ШТЕПСЕЛЬНЫХ РОЗЕТОК ПО ГОСТ 7396-76 ПРИ ВЫПОЛНЕНИИ СКРЫТОЙ ЭЛЕКТРОПРОВОДКИ, ТИП Л4ВУХЛ3	1000ШТ	0,004	900 000,00	3 600
			ИТОГО	СУМ			80 226 979
			ВСЕГО	СУМ			80 226 979
МЕТАЛЛОКОНСТРУКЦИИ							
1	050882	C126-271-84	СТОИМОСТЬ ФРАМУГА БЛОКОВ АЛЮМИНОВАЯ	М2	7,2	563 261,00	4 055 479
2	050883	C126-272-84	СТОИМОСТЬ ДВЕРНЫХ БЛОКОВ АЛЮМИНОВАЯ	М2	8,64	480 746,00	4 153 645
			ИТОГО	СУМ			8 209 125
			ВСЕГО	СУМ			8 209 125
КАБЕЛЬНАЯ ПРОДУКЦИЯ							
1	092793	C157-280	ПРОВОДА СИЛОВЫЕ ДЛЯ ЭЛЕКТРОУСТАНОВОК НА НАПРЯЖЕНИЕ ДО 450В С АЛЮМИНИЕВЫМИ ЖИЛАМИ ПЛОСКИЕ МАРКИ АЛПВ С ЧИСЛОМ ЖИЛ И СЕЧ. 2X2,5 ММ2	1000М	0,086	1 208 922,00	103 967
			ИТОГО	СУМ			103 967
			ВСЕГО	СУМ			103 967
			ВСЕГО МАТЕРИАЛОВ	СУМ			88 540 071
			ВСЕГО	СУМ			118 214 327
			ИТОГО	СУМ			118 214 327

Составил: _____

Проверил: _____

РЕСПУБЛИКАУЗБЕКИСТАН
ОБЩЕСТВО С ОГРАНИЧЕННОЙ ОТВЕТСТВЕННОСТЬЮ
"INVENTDIZAYNSERVIS"

160141, город Наманган, МФЙ Ишонч КНК-49.
Ташбулакский АТБ «Микрокредитбанк»
МФО: 00254 р/с: 20208000100216881001
ИНН: 302587154 ОКОНХ: 66000
Тел.: 93 499-14-10; 91 345-14-10
Офис: 99 973 93 96
Bek83.InventDizayn@mail.ru



*Лицензия за № 002218 от 24.04.2017 года
(бессрочный) выданное Государственным
Комитетом Архитектуры и
Строительства Республики Узбекистан.
Лицензия за АЕ № 939 от 09.10.2016
года выданное Кабинетом Министров
Республики Узбекистан.
Лицензия за № 000179 от 11.11.2019 года
выданное Министерством Строительства
Республики Узбекистан*

**Заказчик: Отдел Дошкольного образования
Чартакского района.**

Рабочий проект

На капитальный ремонт 22-МТТ (строительство туалет на 12очков) на территории улицы Узбекистан МФЙ Узбекистан города Чартакского района, Наманганской области.

ОБЩАЯ ПОЯСНИТЕЛЬНАЯ ЗАПИСКА

Наманган-2022г.

РЕСПУБЛИКАУЗБЕКИСТАН
ОБЩЕСТВО С ОГРАНИЧЕННОЙ ОТВЕТСТВЕННОСТЬЮ
"INVENTDIZAYNSERVIS"

Заказчик: Отдел Дошкольного образования
Чартакского района.

Рабочий проект

На капитальный ремонт 22-МТТ (строительство туалет на 12очков) на территории улицы Узбекистан МФЙ Узбекистан города Чартакского района, Наманганской области.

ОБЩАЯ ПОЯСНИТЕЛЬНАЯ ЗАПИСКА

Директор:



Б.А.Холмирзаев

ГИП:



А.Таджибаев

Наманган-2022г.

Общая пояснительная записка.

Общая часть.

Рабочий проект на капитальный ремонт 22(МТТ)-дошкольного образовательного организации(строительство туалета на 12 очко) на территории МФЙ Узбекистан Чартакского района, Наманганской области выполнен на основании следующих документов:

- Разрешительное письмо отдела строительством Чартакского района за №1714234-51321 от 13.05.2022 года;
- Согласно титульного утвержденных Хокимом Чартакского района по подготовке к. осенью - зимнему периоду 2022 года.
- Письмо заказ на проектирование выданное заказчиком от 2022 года.
- Технологическое условие заинтересованных организаций. от 2022 год.
- Согласно инженерно-геологических данных.

Заказчик проекта – Организация Дошкольного образовании Чартакского района.

Генпроектировщик – ООО “INVENT DIZAYN SERVIS” Лицензия №АЛ000872 от 16.06.2020 года выданное Министерством Строительство Республики Узбекистан (бессрочная).

Источник финансирование – Местный бюджет.

Вид строительства – Капитальный ремонт (Нвое строительство.)

Строящейся здание.

Капитально ремонтируемом строящегося здание-22(МТТ)-дошкольного образовательного организации (Строительство туалета на 12 очков) на территории улицы Узбекистан МФЙ Узбекистан Чартакского района.

Площадь Строящейся здание туалета на 12 очков на территории отведенный согласно утвержденного генерального плана Чартакского района.

Площадь отведенного земельного участка подстроительства здании находится на территории 22 МТТ МФЙ Узбекистан Чартакского района, Наманганской области площадью – 12316,84 м².

Настоящий проект выполнен с учетом следующих климатических условий и геологической характеристики района строительства: для IV г климатического района

- Вес снегового покрова - 50 кгс/м² для -1 района
- Нормативное значение ветрового давления -38 кгс/м² для -1 район
- Нормативное значение глубины промерзания грунтов - 0,68 м. возможна один раз за 50 лет и 0,54м с повторяемостью 1 раз в 10 лет. По метеостанции гор. Наманган. (КМК 2.01.01-94табл.13.по г.Наманган).

• Сейсмичность района 8 баллов с повторяемостью 1 раз в 100 лет по Наманган согласно измен.1 КМК 2.01.03.-96.

Согласно инженерно – геологических изысканий на площадке Почвенно растительный слой суглинистого состава мощностью до - 0,3 метров.

И.Г.Э № 1- включает в себя супесь светло бурый макропористый от полутвердого до туго пластичного с в мочением круг обломочных грунтов до 10% -Мощность элемента –до 2,7 метров. Просадочные I го типа.

И.Г.Э № 2 - Галечник вскрытая мощность до- 4,8 метров включает в себя песчаным заполнителем до 30%. Обломки состоят из осадочных и изверженных пород разной окатонности.

-Расчетные сопротивление крупнообломочных грунтов.

- Галечник $R = 600$ кПа; $E = 50$ Мпа; $P = 1,95$ т/м³; $\psi = 41^\circ$

Грунты сильноагрессивные к бетонам на портландцементе по ГОСТу 10178-85* и средно агрессивные к ж/бетонным конструкциям на всех марках цемента.

Территория строящейся здании максимально озеленяется и благоустраивается.

- Категория грунтов по сейсмическим свойствам согласно КМК 2.01.03-96

II(вторая). Подземные воды в период исследований (сентябрь 2020год) не вскрыт на глубине 8 метров от поверхности земли, в зависимости от рельефа.

- Группы грунтов по трудности разработки по механизмами исходя из их плотности, согласно дополнений и поправок к технической части ШНК 4.02.01-04 следует принимать.

По таблице 1-1 а:

- Для насыпного грунта – п.23 плотностью 1800 кг/м³
- Для И.Г.Э № 1 супессы – п.21 плотностью 1660 кг/м³
- Для И.Г.Э № 2 галечник – п.3 плотностью 1950 кг/м³

Сведение о подземных водах по данным Ферганской гидрогеологической экспедиции. Подземные воды не вскрыты на глубине 10,0 метров от поверхности земли.

- Опасные геологические процессы – сейсмичность, просадочность.

Рекомендуемые Инженерные мероприятия.

- 1) Насыпной грунто подлежит к удалению из под основания фундаментов
- 2) Антикоррозийные согласно с требованиями КМК-2.03.11-96г
- 3) Антисейсмические согласно с требованиями КМК-2.01.03-96г
- 4) Гидроизоляционные по ГОСТу 9.602-2005 фундаментов.
- 5) При строительстве и эксплуатации зданий и сооружений защитить от попадания воды под фундаменты (в противном случае может быть суффозионная осадка грунтов)
- 6) Перед началом строительных работ, необходимо освидетельствование и приемки котлована инженером-геологом организации, выполняющих инженерно-геологического изыскания. "O'ZGASHKLITI" DUK
- 7) Противоопасочные для I го типа согласно инженерно- геологических требований и в соответствии с требованиями КМК 2.02.01-98; и КМК-3.02.01-97 (ИГЭ№1-Супесь)

Генеральный план.

Рабочий проект на капитальный ремонт 22-МТТ Чартакского района (строительство Туалет на 120 очков) на территории МФЙ Узбекистан Чартакского района за проектировано по производственкми и технологическими назначениями с соблюдением КМК И ШНК.

Экспликация зданий по генплану (проектируемое).

№ по плану	Наименование объекта	Количество (шт)	Площадь (м ²)	Объем (м ³)
1	Проектируемое здание (Туалет 12 очков)	1	47,36 м ²	248,64 м ³
	Всего		47,36 м ²	248,64 м ³

Участок под строительства граничит:

- С севера, с восток, с юга и с запада имеет отношение согласно утвержденного генерального плана Чартакского района, Наманганской области.
- Направления господствующих ветров с севера на восток.

Технологическая часть

Технологическая часть рабочего проекта: На капитальный ремонт 22-МТТ Чартакского района (строительство туалета на 12очков) на территории МФЙ Узбекистан Чартакского района, Наманганской области выполнен на основании задания на проектирование и исходных данных выданных заказчиком.

Технологические оборудования учитывается согласно письма заказчика.

ОБЪЁМНО-ПЛАНИРОВОЧНОЕ РЕШЕНИЕ

Проектом предусмотрены строительство следующих здания и сооружений.

1) Проектируемое здание Туалет на 12 очков с размерами по осям 7,2м x 6,0м и высотой здания – 5,25 метров (проект).

Технико - Экономические показатели (ТЭП)

- 1). Площадь застройки -54,01 м²; 100%
- 2). Площадь всего участка -5400 м²;
- 3). Строительный объем – 215,94м³

КОНСТРУКТИВНОЕ РЕШЕНИЕ

1) Проектируемое здание Туалета на 12 очков запроектировано из следующих конструктивных элементов:

- Фундаменты - ленточные из монолитного железобетона Кл. В 15,0 на СПЦ;
- Внутренние и наружные несущие стены из кирпича М75 на растворе М 50 со специальными добавками, повышающими нормальное сцепление. Сердечники в стенах монолитные железобетонные из бетона Кл.-В15 на СПЦ;
- Перекрытие монолитные ж/бетонных выгребной части;
- Фрамуги со спаренными переплетами - из «АКФА» индивидуального изготовления;
- Двери – из «АКФА»;
- Полы –керамические полы;
- Наружная отделка - улучшенная штукатурка , травертин штукатурка поверхностей стен;
- Потолки внутренние из сайдинга; наружные из тункабонда.
- Отмостка - Проектирована из тяжелого бетона, класса В-7,5 шириной -1,5 м;
- Покрытие из деревянных балок сечение 200x100мм
- Стойки (колони) и Сердечники –монолитные Ж/Бетонные из бетона класса в профилей на СПЦ
- Утеплитель –из камыша поверху глиняный раствор по пароизоляции из 1 слоя рубероида.
- Кровля – из профнастила по обрешеткам из реек 50x50мм.

Антисейсмические мероприятия

Антисейсмические мероприятия осуществляются согласно КМК 2.01.03-96. Кирпичные стены, армокирпичные перегородки приняты из кирпича М75 на растворе М50 с горизонтальным армированием. Со специальными добавками повышающими сцепление кирпича с раствором. Горизонтальное армирование стен в углах и пересечениях выполняются сетками СГ-1 длиной -1500 мм по серии Р. Уз г.130-СВ-1 с шагом 600 мм по высоте стен. Антисейсмические пояса выполненные из арматуры к А III d 14 мм и d6 АI марка бетона класса В-12,5 и из арматуры d 12 АII.

ПРОТИВОПОЖАРНЫЕ МЕРОПРИЯТИЯ

Проект разработан в соответствии с ШНК 2.01.02-04 «Пожарная безопасность зданий и сооружений».

Здание II степени огнестойкости. В проекте принято централизованное отключение систем вентиляции со щита управления а так же блокировка этаж систем с системами автоматического извещения о возникновении пожара.

Здание оборудуется первичными средствами пожаротушения:

Огнетушители порошковые ОП-10А, бочки, ведра, багры, топоры.

ПОЖАРНАЯ СИГНАЛИЗАЦИЯ

Для своевременного оповещения о возникающем пожаре, в проектируемом здании предусмотрены установка концентраторов пожарно сигнализации типа ППС-У-4 (Селена).

Электропитание установки 220 В, резервное от аккумуляторной батареей

К установке приняты извещатели дымовые – ИПД-1, тепловые ИП106 и на пути эвакуации из здания - ручные датчики ИПР.

Шлейфы пожарной сигнализации выполняются приводом ТПР, открыто по стенам и потолкам.

При нарушении шлейфов пожарной сигнализации и срабатывании датчиков выдается света – звуковой сигнал тревоги сигнальным устройством СУ-3.

Звуковое оповещение о пожаре выполняется с помощью звонков громкого боя.

Проводки выполняются проводом ППВ 3х1,5 – скрыто. Управление автоматическое или ручное.

Пожаротушение зданий и сооружений Запроектированных зданиях пожаро и взрывопожарности категория «А» предусмотрено первичными средствами пожаротушения. Проектом предусмотрено установка противопожарных щитов, укомплектованных:

- | | |
|---|------|
| - Огнетушитель 05-5У | -1шт |
| - Ручной огнетушитель ОУ-5 | -2шт |
| - Огнетушитель ОП-100 | -1шт |
| - Ящик с песком, емкостью не менее 0,5м ³ | -1шт |
| - Войлочная кошма или асбестовая ткань размерами. 2х3 м | -1шт |
| - Лопата штыковая | -1шт |
| - Лом | -1шт |
| - Ведро | -1шт |

И системой автоматического порошкового пожаротушения на базе модуля порошкового огнетушения МПП-100-07.

Обязательно! установить в каждой комнате по одному огнетушитель ОУ-5.

МЕРОПРИЯТИЕ ПО ЗАЩИТЕ СТРОИТЕЛЬНЫХ КОНСТРУКЦИЙ ОТ КОРРОЗИИ

Защита строительных конструкций от коррозии выполнена в соответствии с КМК 2.03.11-96 «Защита строительных конструкций от коррозий»

В связи с агрессивностью грунтов. Металлические конструкции и детали покрываются эмалевой краской Марки ПФ-153 за 2-раза по грунтовке.

Все деревянные конструкции, подвергающиеся конденсационному увлажнению, антисептировать одним из защитных материалов по приложению 9 КМК 2.03.11-97.

Поверхности фундаментов соприкасающихся землей обмазать горячим битумом за два раза.

Все монолитные бетонные работы выполнят на сульфато стойком портландцементе.

Водоснабжения и канализация

Настоящей частью проекта строящегося здания решаются вопросы Водоснабжения и канализации с учетом задания на проектирование и согласно Т. У. от существующих сети водопровода и канализации которая находится на территории школы. Проектом предусмотрено – питьевая вода для хозяйственного водоснабжения.

Проект выполнен на основании задания на проектирование и соответствии с требованиями КМК 2.04.02-97, 2.04.03-97.

Нормы водопотребления на хозяйственные питьевые и противопожарные нужды приняты согласно КМК 2.04.01-98.

Слабый ток и пожарная сигнализация

Общие данные

При проектировании связи и сигнализации предусмотрены проектирование следующие виды связей.

- Телефонизация - радиотелефон
- Оповещение о пожаре
- Пожарная сигнализация
- Звонковая

Заземления всё оборудования устройств связи заземлить. Защитное заземление должно быть не более 10 Ом. В помещениях пожарного поста Устанавливаются щитки заземления, щиток заземления соединить. Щиток заземления соединить с контуром заземления.

ЭЛЕКТРОСНАБЖЕНИЕ

Проект разработан на основании технических условий за № выданное Электротармаклари корхонаси от собственной существующей сети электроснабжения.

По степени обеспечения надежности электроснабжения потребители объекта отнесены к II категории.

Учет электроэнергии осуществляет от: – установленном на ячейке электронном счетчиком.

Общая требуемая мощность составляет $P_p =$ кВт

В том числе:

- Силовое оборудование - кВт
- Электроосвещения - кВт

Общая установленная мощность $P_p =$ кВт

Основными потребителями являются –осветительные приборы.

В качестве главного распределительного щита принято вводное распределительное устройство серии ВРУТ. Для питания приборов пожарной сигнализации принят щиток аварийного освещения с устройством АВР на двух вводах.

Распределительная силовая сеть выполнено кабелем ВВГ, проводом ПВ1 в прокладываемый в подпольных железобетонных каналах и проводом ППВ под штукатуркой стен.

Проектом предусмотрено рабочее освещение.

Светильники выбраны в зависимости от условий окружающей среды и назначения помещений. Источники света – люминесцентные лампы, лампы накаливания, плафоны на стойках, прожекторы.

Проектом учтены потери в ПРА в размере 25% от установленной мощности люминесцентных ламп.

В качестве осветительных щитков приняты щиток серии ЯОУ -8500 и автоматический выключатель АП50Б-2М

Групповая сеть освещения выполняется проводом ППВ-1,5 под штукатуркой стен в пустотах плит перекрытий и частично кабелем ВВГ – 1,5

Все металлические нетоковедущие части электроустановки подлежит защитному занулению – присоединению к нулевому защитному проводнику в групповой сети.

Заземление электрооборудования осуществляется согласно ПУЭ-2017 от заземляющего контура выполненного из вертикальных электродов заземление высотой 2м (уголок 40х40х5м) забитые по периметру прямоугольных формы на расстоянии 4м друг о друга.

Все соединения выполнить сваркой в нахлестку. Длина не менее 40мм. Размеры контура 16х12 метров. Из 12 забитых в землю электродов.

Электроды обвязываются горизонтальным заземлителем по всему периметру.

Сопrotивление не должна превышать 40м любое время года.

Корпуса оборудование, ограждения, двигатели и т.п. подключаются заземлить

Сопrotивление заземляющего контура. Если сопротивление больше 40 мм, необходимо забить, вертикальные электроды заземлителем и обвязывать с контуром.

Литературы и нормативные документы:

1. ШНК 2.07.01-03* Градостроительство. Планирование развития и застройки территорий городских и сельских населенных пунктов.
2. КМК 1.03.01-96 "Инструкция о составе, порядке разработки, согласования и утверждения проектно-сметной документации на строительство предприятий, зданий и сооружений".
3. КМК 2.07.01-94 "Планировка и застройка городских и сельских поселений".
4. КМК 2.01.07-96 "Нагрузки и воздействия".
5. КМК 2.01.03-96 "Строительство в сейсмических районах".
6. КМК 2.02.01-99 "Основания зданий и сооружений".
7. КМК 2.03.01-96 "Бетонные и железобетонные конструкции".
8. КМК 2.03.07-98 "Каменные и армокаменные конструкции".
9. КМК 2.03.11-96 "Защита строительных конструкций от коррозии".
10. КМК 2.03.10-95 "Крыши и кровли"
11. КМК 2.08.01-94 "Жилые здания"
12. КМК 2.08.02-96 "Общественные здания и сооружения"
13. КМК 2.04.05-97 "Отопление, вентиляция и кондиционирование"
14. КМК 2.01.08-96 "Защита от шума"
15. ШНК 2.07.01-03 "Планирование развития и застройки территорий городских и сельских населённых пунктов"
16. КМК 2.01.04-94 "Строительная теплотехника"
17. КМК 2.01.01-94 "Климатические и физико-геологические данные для проектирование"
18. КМК 2.01.05-98 "Естественное и искусственное освещение"
19. КМК 3.05.06-97 "Электротехнические устройства"
20. КМК 2.04.17-98 "Электрооборудование жилых и общественных зданий"
21. Противопожарные нормы проектирования и строительства сельских населённых мест. Москва, СТРОЙИЗДАТ – 1982 г
22. Строительство сельских электросетей. Москва, Издательства "ЭНЕРГИЯ" -1972 г
23. Техническая эксплуатация автомобилей. Издательство "Транспорт" Москва 1983 г
24. Теплогасоснабжение Москва-Стройиздат-1991 г
25. Справочник по электроснабжению и электрооборудованию "Энергоатомиздат" Москва – 1986 г
26. ШНК 1.03.01-03 Состав, порядок разработки, согласования и утверждения Проектной документации на капитальное строительство предприятий, Зданий и сооружений Ташкент – 2004 г.
27. ШНК 2.09.20-08 Автозаправочные станции. Ташкент – 2008 г.
28. КМК 2.04.08-96 «Газоснабжение». Нормы проектирования.
29. ШНК 2.05.02-07 Автомобильные дороги. Ташкент – 2008 г

Исполнители:



Д. Холмирзаев



А.Каюмов

План фундаментов и ямы М 1:100

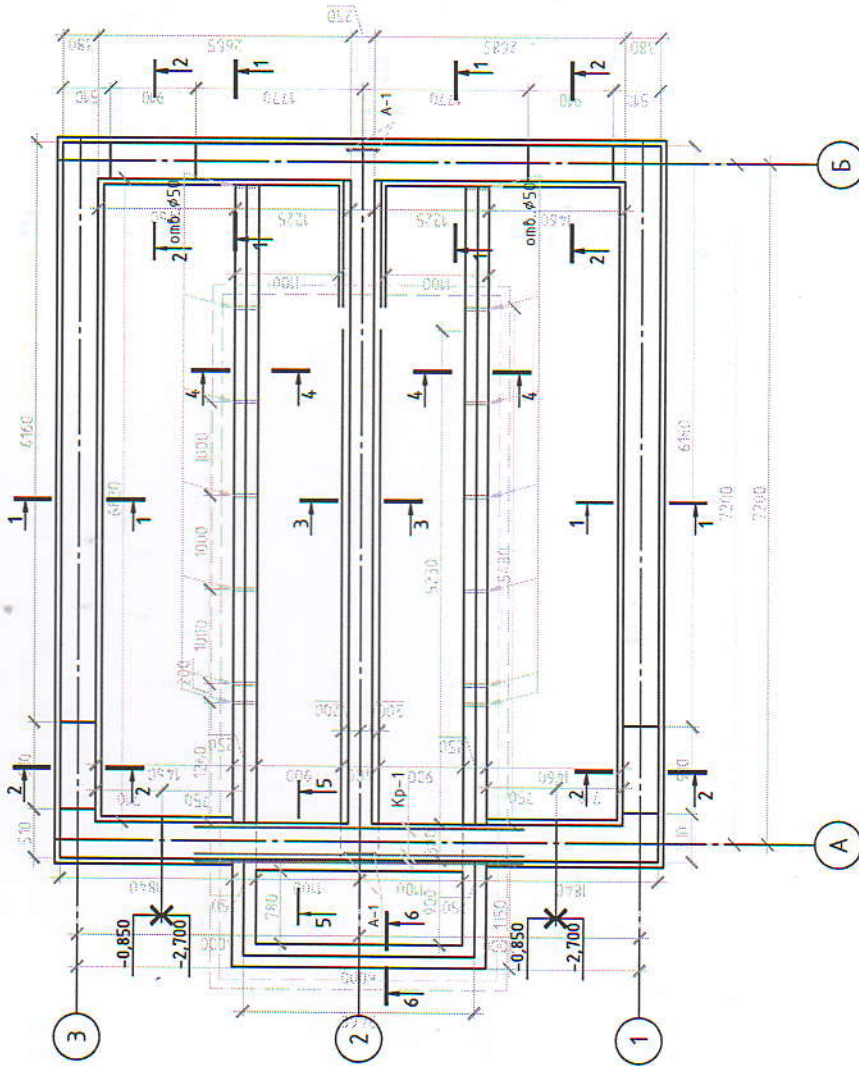

1-1 М 1:25

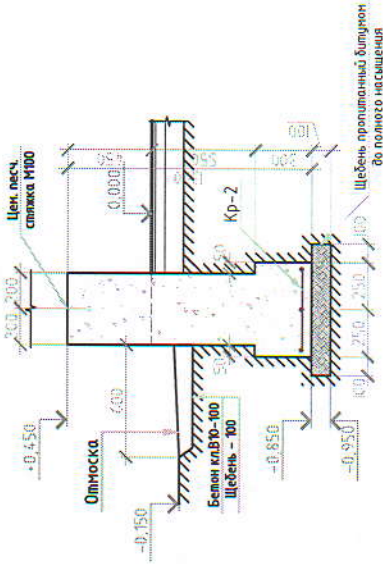

2-2 М 1:25

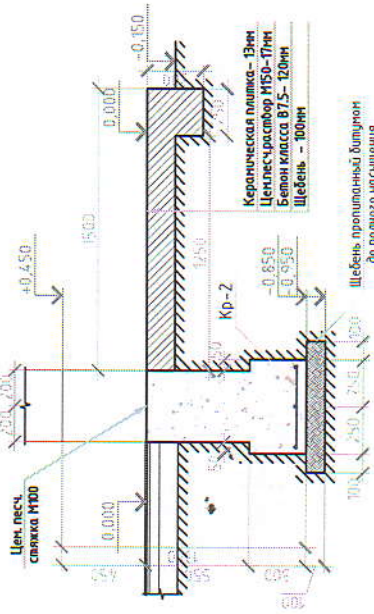

- Примечание**
1. Фундаменты и ямы выполнить из бетона кл.12,5, на сульфатостойком портландцементе, марка по водонепроницаемости W4.
 2. Под фундаментами выполнить щебеночную подготовку пропитанную битумом до полного насыщения, толщ.100мм, боковые поверхности фундаментов обмазать горячим битумом за два раза.
 3. Внутренние поверхности ямы оштукатурить цементным раствором М100 и за железнить.
 4. Данный лист см. совместно с листами 3,6.
 5. Отметка чистого пола 0,000 соответствует абсолютной отметке 433,20

Изм.	Кол.уч.	Лист	№ док.	Подп.	Дата
ГИП	Терезькина				
Исполн.	Усманов И				
Норм. конт.	Холмистова				
...АС					
На капитальный ремонт № 22 - МТТ Строительство туалета на 12-очков) На территории улицы Узбекстан №ФЙ Узбекстан города Чартак, Чирчакского района, Наманганской области.					
Надворная некапитализованная уборная на 12 очков			Студия	Лист	Листов
План фундаментов и ямы; Сечение фундаментов 1-1, 2-2.			РП	4	17
ООО "Invest Dizayn Service" Наманган - 2022 г.			Формат А3		

3-3 M 1:25

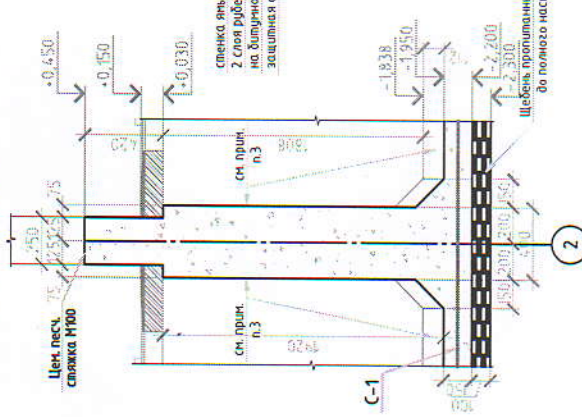

4-4 M 1:25

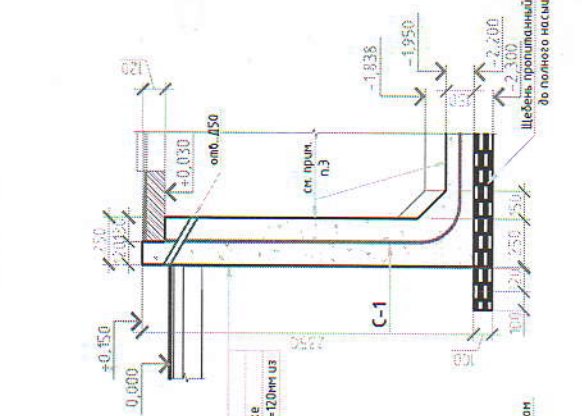

5-5 M 1:25

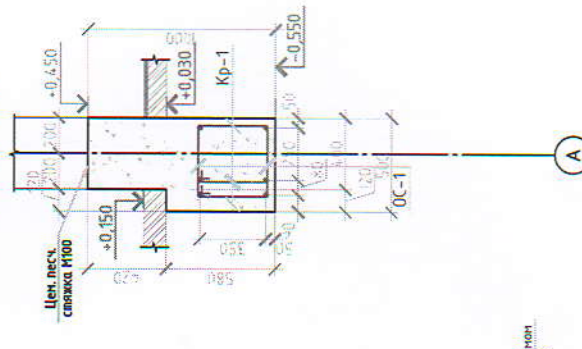

6-6 M 1:25

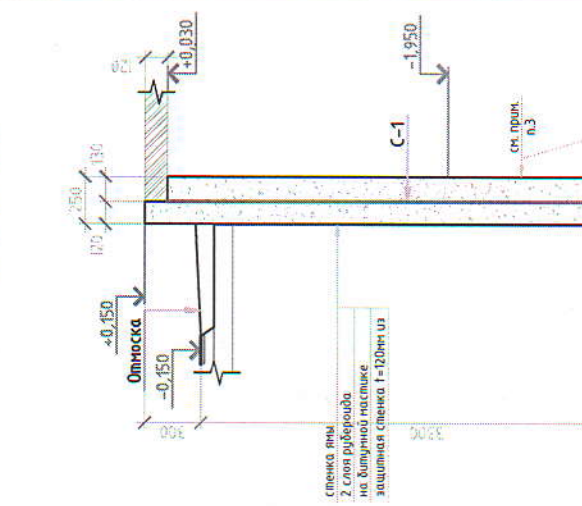

Спецификация расхода материалов на монолитные фундаменты и ямы

Марка	Обозначение	Наименование	Кол-во	Масса едн. кз.	Масса элемента кз.	Кол-во	Масса	Кол-во	Масса
				кз.	кз.		кз.		кз.
		Ленточный монолитный фундамент из бетона кл.В12.5	М3	14	14		14		14
		Грабидно-битумная подготовка пола, 100мм	М2	17.43	17.43	1	17.43		17.43
		Боковая обмазка фундаментов с горячим битумом эф. 2 ра. эд.	М2	43.66	43.66		43.66		43.66
		Горизонтальная гидроизоляция из цем.лещч. расст.варом М100	М2	46.85	46.85		46.85		46.85
		Устройство монолитного ригеля кл. В15	М3	1.06	1.06	1	1.06		1.06
Каркас Кр-1									
1	ГОСТ 5781-82*	φ=16AIII L=3500	2	5.53	11.06		11.06		11.06
2	ГОСТ 5781-82*	φ=6AII L=380	24	0.08	2.02	3	2.02		6.07
OC-1	ГОСТ 5781-82*	φ=6AII L=390	48	0.09	4.16	1	4.16		4.16
Устройство ямы									
Сетка С-1 (53.5м2)									
а	ГОСТ 5781-82*	φ12 AII L=1000	10	0.888	8.88		8.88		8.88
б	ГОСТ 5781-82*	φ12 AII L=1000	10	0.888	8.88		8.88		8.88
		Монолитный фундамент из бетона кл. В15 (марка по водонепроницаемости W4)	М3	15.813	15.813		15.813		15.813
		Грабидно-битумная подготовка пола, 100мм	М2	46.85	46.85		46.85		46.85
		Граби	М3	4.85	4.85		4.85		4.85
		Битум	м	0.21	0.21		0.21		0.21
		Боковая обмазка фундаментов с горячим битумом эф. 2 ра. эд.	М2	94	94		94		94
		Защитная пленка t=120мм из кирлича М75	М2	39.58	39.58		39.58		39.58
		Внутренние поверхности ямы оштукатурить цементным раствором М100	М2	62.22	62.22		62.22		62.22

Кр-1 M 1:25

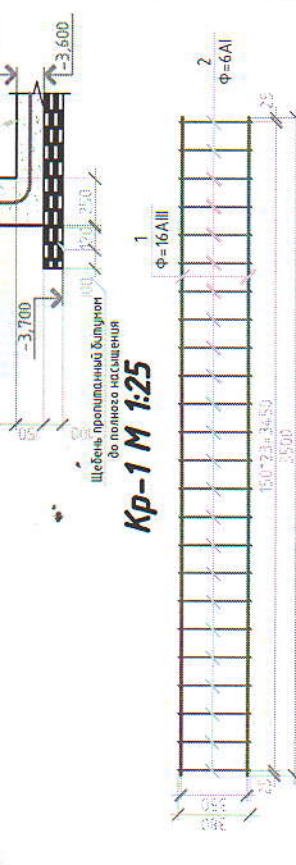

1. Настоящий лист читать совместно с л.2

Изм.	Кол. уч.	Лист	№ док.	Подп.	Дата
ГИП	Терехов				
Исполн.	Усманов И				
Норм. контр.	Хомрашова				
Наборная неканализованная уборная на 12 очков					
...АС					
На капитальный ремонт № 22 - МТТ Строительство туалета на 12-очков) На территории улицы Узбекистан №191, Чартак, Чартакского района, Наманганской области.					
ООО "Invent Design Build" Наманган - 2022 г					
Сечение фундаментов 3-3, 4-4, 5-5, 6-6; Спецификация расхода материалов на монолитные фундаменты и ямы					
Студия	Лист	Лист	№	Листов	
РП	5			17	

Экспликация помещений

Номер помещения	Наименование	Площадь, м ²	Кат. помещения
1	Мужской санузел для учителя	3,49	
2	Женский санузел для учителя	3,49	
3	Мужской санузел для ученики	14,15	
4	Женский санузел для ученики	14,15	
5		35,28	

Спецификация элементов казирок

Поз	Обозначение	Наименование	Кол	Масса, ед.изм.	Помещение
1		Металлический профиль (40x40x17 мм x 12 метр)	кз	24,1	
2		Металлический труба (32x2,0 мм x 5 метр)	кз	12,12	
3	ГОСТ 5781-82*	Анкер 14 φ мм арматура (300 -мм)	шт	6	2,16 м ²
4	РСТ Уз 30340-95	Профилированный лист С18-1000-0,35 мм	4	9,75	м ²

План умывальник М 1:100

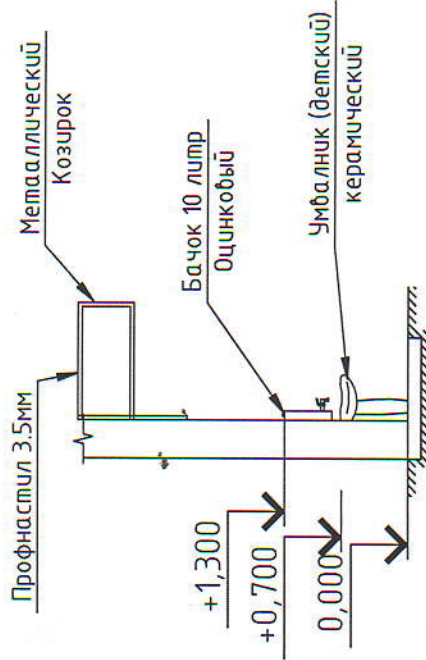

План стен М 1:100

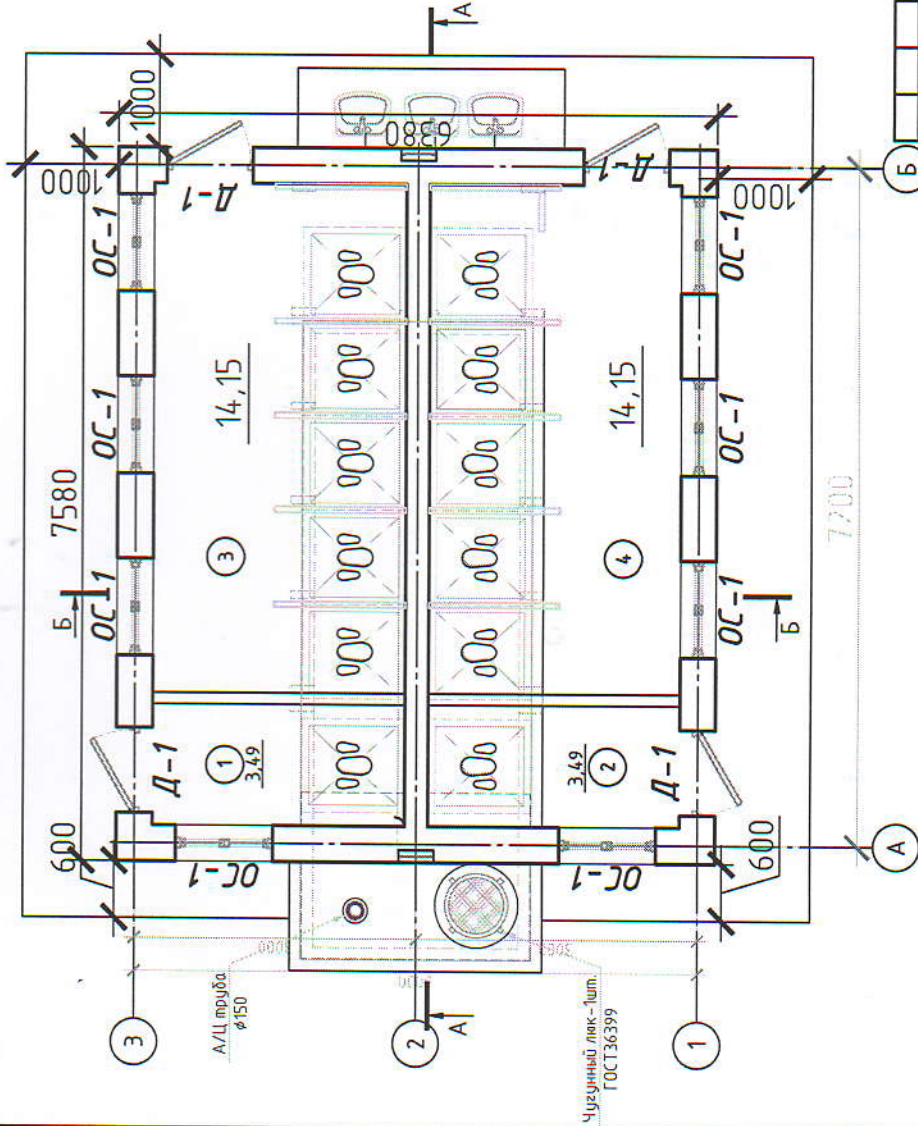

Примечание

1. Настоящий лист см. совместно с л.л. АС-1,15
2. Кладка стен выполняется из камня-ракушечника М50 на растворе М50
3. Кладка перегородок толщ.120мм и высотой выше 1.2м, выполняется из кирпича М75 на смешанном растворе М50. Кирпичная перегородка высотой 3,1м армируется 2φ6Вр1 через 6 рядов кладки.

Изм.	Кол.уч.	Лист	№ док.	Подп.	Дата
На капитальный ремонт № 22 - МТТ Строительство туалета на 12-очкоф) На территории улицы Узбекистан МРФ, Узбекистан города Чарвак, Чарвакского района, Наманганской области.					
Надворная некапитализованная уборная на 12 очкоф					
Студия	Лист	Лист	Лист	Лист	Лист
АП	6				17
ООО "Invent Design Service" Наманган - 2022 г. ИДС					
План стен М1:100. Экспликация помещений. Примечание. План умывальник М 1:100.					

Д-1 (ДО-21х09)
 площ. 1шт. 1,89м² (4шт)

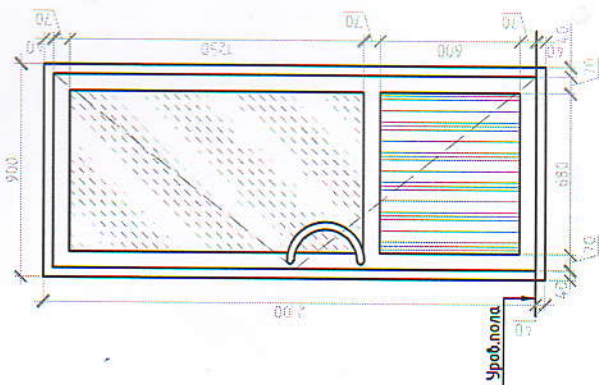

ОС-1 (ОС-09х10)
 площ. 1шт. 0,918м² (8шт)

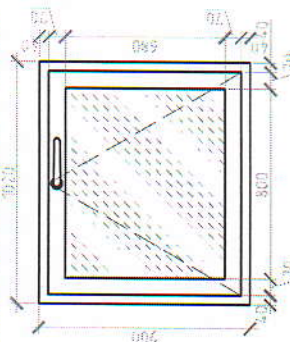

СПЕЦИФИКАЦИЯ ЭЛЕМЕНТОВ ЗАПОЛНЕНИЯ ПРОЕМОВ

Поз.	Обозначение	Наименование	Количество на этаж шт.	Площадь одного изделия	Площадь всего изделия	Примечание	Кол. шт.
ДВЕРИ							
Д-1	ДО 2,4х0,9	Индивидуально изготовлен из алюминиевый профиль типа "АКФА"	4	2,16	8,64	со стеклопакетом	
		скобянные изделия комплект дверное блоки, многокамерные пластиковые типа "Алиганди"	8				
ОКНА И ФРАМУГА							
ОС-1	ОС 09х10	Индивидуально изготовлен из алюминиевый профиль типа "Алиганди"	8	0,9	7,20	со стеклопакетом	
		скобянные изделия комплект оконный блоки, многокамерные пластиковые типа "Алиганди"	8				

ПРИМЕЧАНИЕ

Проектом представлены монтажные схемы заполнения проемов.
 Узлы крепления к конструкциям и сооружения элементов разработаны на стадии КМД фирмой изготовителем и должны отвечать требованиям О'з DS1700-96.
 - Подоконные слэбы из оцинкованной кровельной стали шириной 250мм.
 - Все деревянные элементы пропитать антисептиком и антипиреном.
 - Скобяные изделия комплект.

Двери предусмотреть без запора в без ключей (изнутри)
ВНИМАНИЕ! Размеры проема необходимо уточнить до начала разработки КМД.

				...АС	
				На капитальный ремонт № 22 – МТТ Строительство туалета на 12-очков) На территории улицы Узбекистан №ФЙ Узбекистан города Чартак, Чирчакского района, Наманганской области.	
Изм.	Кол. ич.	Лист	№ док.	Подп.	Дата
ГИП		Терезаева			
Исполн.		Умарова И			
Норм. конт.		Холмикрова			
				Студия	Лист
				Р7	8
				Листов	17
				ООО "Ivvent Design Studio" Наманган – 2022 г.	

Ведомость отделки помещений. Площадь, м²

Наименование или номер помещения	Вид отделки элементов интерьера										Плитку по м
	Пополок	Площадь	Степи или перегородки	Площадь	Низ стен (панели)	Высота м	Площадь	Откосы	Площадь	Полы	
1. Мужской санузел для учителя	Подвесной поплиок из Гипсакартон	3,49	Улучшенная штукатурка стен Известковая окраска 2 раза	18,88	Облицовка низ стен глазур. плитками	0,9	Улучшенная штукатурка опкосов, окраска "Известковая"	2,85	Керамические	3,49	-
2. Женский санузел для учителя	Подвесной поплиок из Гипсакартон	3,49	Улучшенная штукатурка стен Известковая окраска 2 раза	18,88	Облицовка низ стен глазур. плитками	0,9	Улучшенная штукатурка опкосов, окраска "Известковая"	2,85	Керамические	3,49	-
3. Мужской санузел для учителя	Подвесной поплиок из Гипсакартон	14,15	Улучшенная штукатурка стен Известковая окраска 2 раза	48,32	Облицовка низ стен глазур. плитками	0,9	Улучшенная штукатурка опкосов, окраска "Известковая"	5,13	Керамические	14,15	-
4. Женский санузел для учителя	Подвесной поплиок из Гипсакартон	14,15	Улучшенная штукатурка стен Известковая окраска 2 раза	48,32	Облицовка низ стен глазур. плитками	0,9	Улучшенная штукатурка опкосов, окраска "Известковая"	5,13	Керамические	14,15	-
Итого	Подвесной поплиок из Гипсакартон	35,28	Улучшенная штукатурка стен Известковая окраска 2 раза	134,4	Облицовка низ стен глазур. плитками		Улучшенная штукатурка опкосов, окраска "Известковая"	15,96	Керамические	35,28	

Ведомость наружной отделки здания.

№	Наименование помещения	Стен	Площадь м ²	Высота м
1	Фасад	Улучшенная штукатурка Шпателька Водоземлюсья	73,92 61,76 61,76	3,20
2	Цоколь	Масляная окраска	12,16	0,50
3	Пополок наруж.	Обшивка тункабондом	18	0,6
4	Откос	Улучшенная штукатурка Шпателька Водоземлюсья	10	м2

Экспликация полов

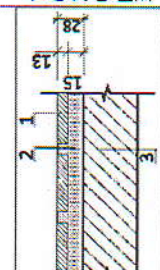
Наименование или номер по плану	тип пола по проекту	Схема пола или номер узла по серии	Элементы пола и их площадь	Площадь м2	Примечание
1		2	4	5	6
Керамический пол (по ж/б п.п.)		1. Керамические плитки ГОСТ 6787-89 2. Прослойка и заполнение швов из цементно-песчаного раствора М150 15мм 3. Монолит. перекрытия	35,28	ТД-122* по аналогу ТД-122 (серия 2.244-1 вып.4)	

Изм.	Лист	№ док.	Подп.	Дата
ГМП	Терзибоев	Ушанова И	Жолдыраев	
Исполн.	Ушанова И	Жолдыраев		
Нормы, конт.	Ушанова И	Жолдыраев		
На капитальный ремонт № 22 - МТТ (строительство туалета на 12-очков) На территории улицы Узбекистан №01 Узбекистан города Чартак, Чартакского района, Наманганской области.				
Наборная некапитализованная уборная на 12 очков				
Ведомость отделки помещений; Экспликация полов. Ведомость наружной отделки здания.				
ООО "Invest Dabul Stevia" Наманган - 2022 г.				
Формат А3				

Кладочный план стен М 1:50

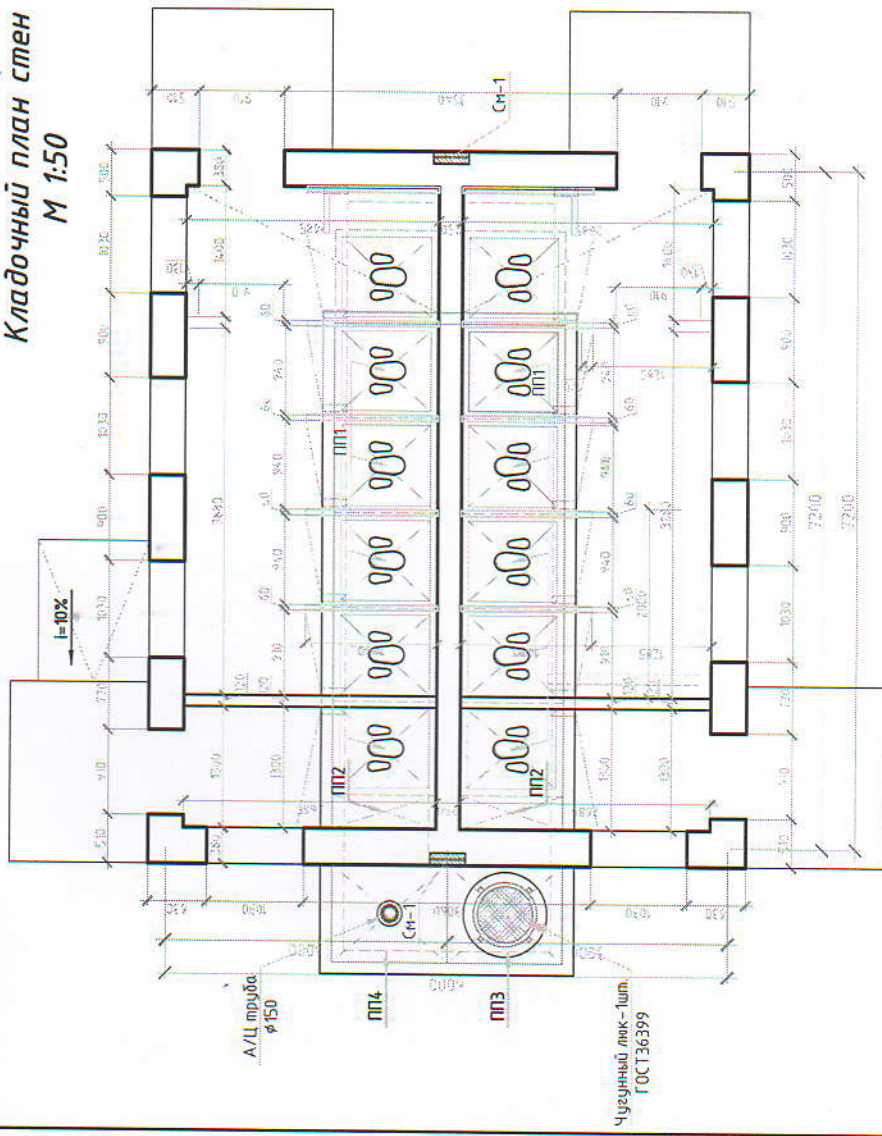

Экспликация помещений

Номер помещения	Наименование	Площадь, м ²	Кат. помещения
1	Мужской санузел для учителя	3,49	
2	Женский санузел для учителя	3,49	
3	Мужской санузел для ученики	14,15	
4	Женский санузел для ученики	14,15	
5		35,28	

Примечание:

1. Настоящий лист см. совместно с л.д.
2. Стены из кирпича М75 на стеновом растворе М50 со специальными добавками повышающим сцепление кирпича с раствором.
3. Кладка каменорил с нормальным сцеплением 18 кг/см² - R=12кг/см²
4. При невозможности получения из строительной площадке вребленного сцепления, кирпичная кладка не допускается.
5. Кладка стен вести целым. Забушка не допускается. Кирпич перед укладкой порозутать воду в воду при t-25 замачивать не менее чем 1 мин.
6. Горизонтальная гидроизоляция на отм. -0.030 из слоя цементно-песчаного раствора состава 1:2 толщиной 30 мм по сточной поверхности фундамента в процессе кладки.
7. Стены армировать сетками ГТ по серии РЗу 1.130-9с 0,1 шагов 600 мм.
8. Перед бетонированием сердечников должны быть очищены и смочены поверхности кладки, образующие опалубку.
9. В сердечники и в стены оконных и дверных проёмов заложить деревянные анцицирированные пробы 60x120x65 по 2(3) шт для крепления оконных и дверных блоков.
10. Контроль качества материалов и работ выполнять согласно указаний КМЖ 2.01.03-96; КМЖ 3.03.01-98 и проекта производства работ согласно ШНЖ 3.01.01-03.

Изм.	Кол.уч.	Лист	М. док.	Подп.	Дата
ГМП		Терехина			
Исполн.		Ушаков И			
Норм. конт.		Жолтырева			
Надворная некапитализованная уборная на 12 очкоб					
Стация		Лист	Листов		
РП		10	17		
ООО "Ивект Design Service" Наманган - 2022 г					
Кладочный план стен М 1:50. Экспликация помещений. Примечание:					

Каркас Кр-2 на МС1
М 1:10

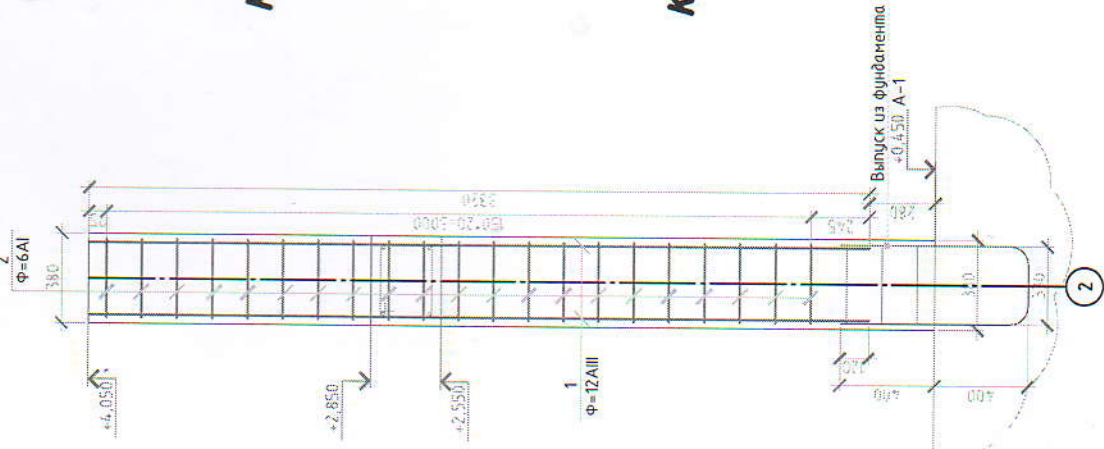

Каркас Кр-4 на ОБП-2
М 1:10

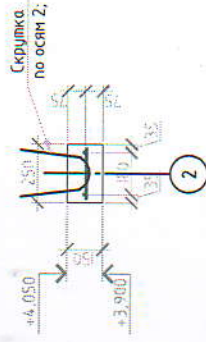

Каркас Кр-3 на ОБП-1
М 1:10

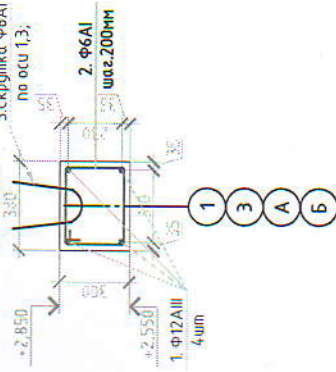

Каркас Кр-5 на ОБП-3
М 1:10

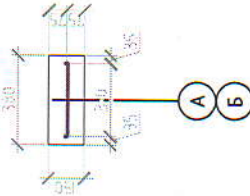

Спецификация расхода материалов

Марка	Обозначение	Наименование	Кол-во	Масса едн. кз	Масса элемента кз	Кол-во всего шт.	Масса всего шт.
Монолитный перекрытия							
1	ГОСТ 5781-82*	d12 AII L=1000	5	0.888	4.44	54	239.76
2	ГОСТ 5781-82*	d12 AII L=1000	5	0.888	4.44		239.76
Материал Бетона кл. В15							
			М3	10.8			
Монолитная сердечников - МС1							
Каркас Кр-2							
1	ГОСТ 5781-82*	d12 AI L=3320	2	2.94816	5.89632		0
2	ГОСТ 5781-82*	d6 AI L=360	21	0.07992	1.67832	2	0
			М3	0.163		2	0.326
Кирпичный кладка стен							
Кирпичный кладка наружная стена здания, из жённого кирпича М75 толщ. 380мм			М2	46.45		М3	17.652
Кирпичный кладка внутренних стена здания, из жённого кирпича М75 толщ. 250мм			М2	23.53		М3	5.88
Перегородка из жённого кирпича М75 толщ. 120мм			М2	10.08		М3	1.21
Кладочный сетка							
Сз-1 на наруж. стена d=5Врl L=1000			5	0.222	1.11	73.36 п.м	814.296
ГОСТ 7348-81							
Сз-2 на внутрен. стена d=5Врl L=1000			5	0.08214	0.4107	30.4	30.128952
ГОСТ 7348-81							
Сз-2 на внутрен. стена d=3Врl L=240			3	0.222	0.666	30.4	20.2464
ГОСТ 7348-81							
Сз-2 на перегородка d=5Врl L=1000			2	0.05328	0.2664	9.6	8.09856
ГОСТ 7348-81							
Сз-2 на перегородка d=3Врl L=100			5	0.222	0.444	9.6	4.2624
ГОСТ 7348-81							
Сз-2 на перегородка d=3Врl L=100			5	0.0222	0.111	10.656	1.0656
ГОСТ 7348-81							
Обозначный пояс - ОБП-1 (26.4мм)							
Каркас Кр-3							
1	ГОСТ 5781-82*	d12 AI L=1000	4	0.888	3.552		93.7728
2	ГОСТ 5781-82*	d6 AI L=1280	5	0.28416	1.4208	26.4	37.50912
			М3	2.508			0
Обозначный пояс - ОБП-2 (13.2мм)							
Каркас Кр-4							
1	ГОСТ 5781-82*	d12 AI L=1000*	2	0.888	1.776		23.4432
2	ГОСТ 5781-82*	d6 AI L=200	5	0.0444	0.222	13.2	2.9304
			М3	0.825			0

Изм.	Лист	Лист № док.	Лист	Дата
ГИП	Технический			
Исполн.	Учелков И			
Норм. инст.	Холмберг			
Надворная механизированная уборная на 12 очкоб				
Каркас Кр-2, Кр-3, Кр-4, Кр-5, Спецификация расхода материалов.				
			Студия	Лист
			ПТ	11
			Листов	17
ООО "Invest" "Dizayn Service" Наманган - 2022 г. JIBS				

План покрытия М1:50

Леса материал

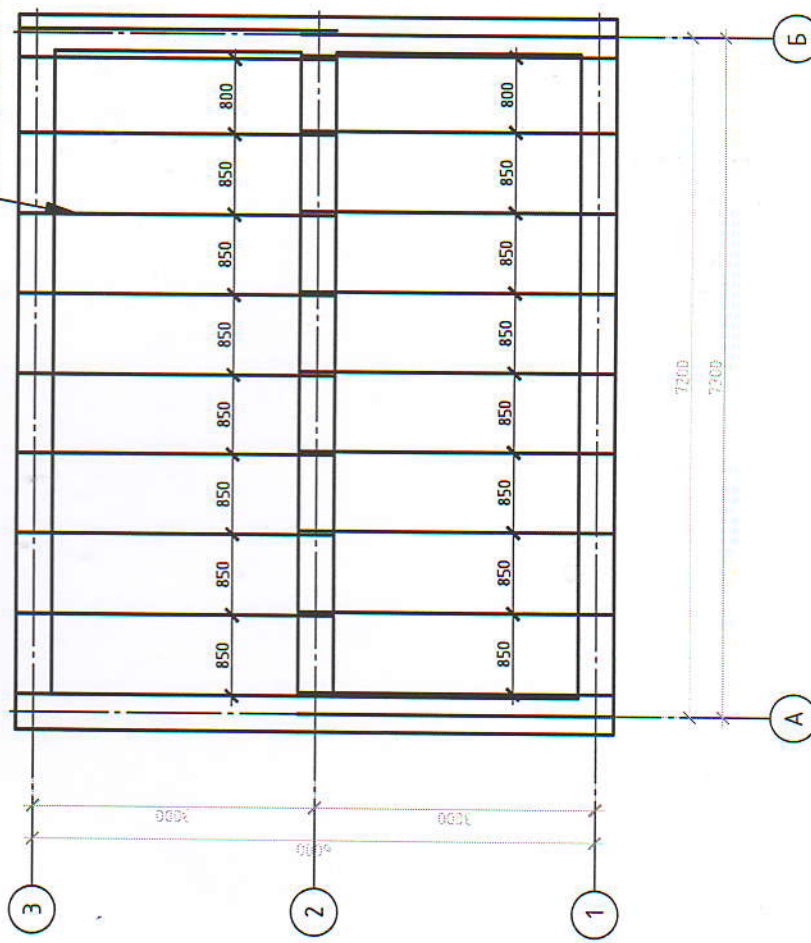

Узел-2
850

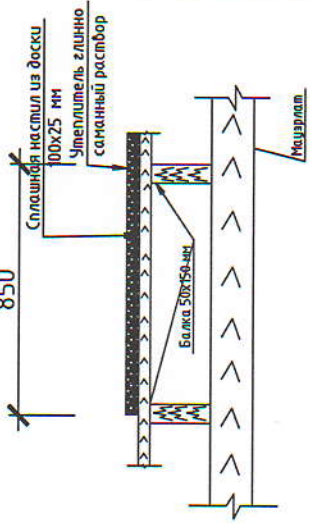

Узел-1

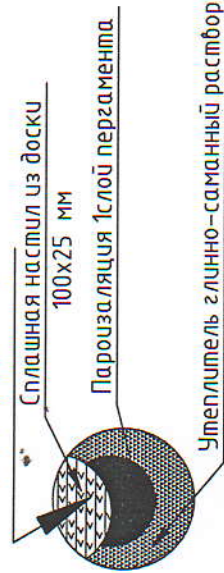

Спецификация элементов покрытия

Поз.	Обозначение	Наименование	Кол.	Примечание
		Деревяная балка 50x150мм	60,84	0,45 м3
		Сплошная деревянная настилка из горбыля 25мм	39,97	0,99 м3
		Утеплитель глинно-саманный раствор	39,97	1,99 м3
		Рубероид	39,97	м2

Изм.	Кол. уч.	Лист	№ док.	Подп.	Дата
ГИП	Техническая	Уч. 01	Должность		
Исполн.	Уч. 01	Должность			
Норм. инст.	Должность				

Склад	Лист	Листов
РП	12	17

ООО "Ivent Design Service"
Наштаган - 2022 г.

...АС

На капитальный ремонт № 22 - МТТ (строительство туалета на 12-очков) На территории улицы Узбекистан МФУ Узбекистан города Чартак, Чартакского района, Наманганской области.

Наборная неканализованная уборная на 12 очков

План покрытия М1:50
Спецификация элементов покрытия
Узел-1, Узел-2

План кровли и расположение кровельных элементов М 1:100

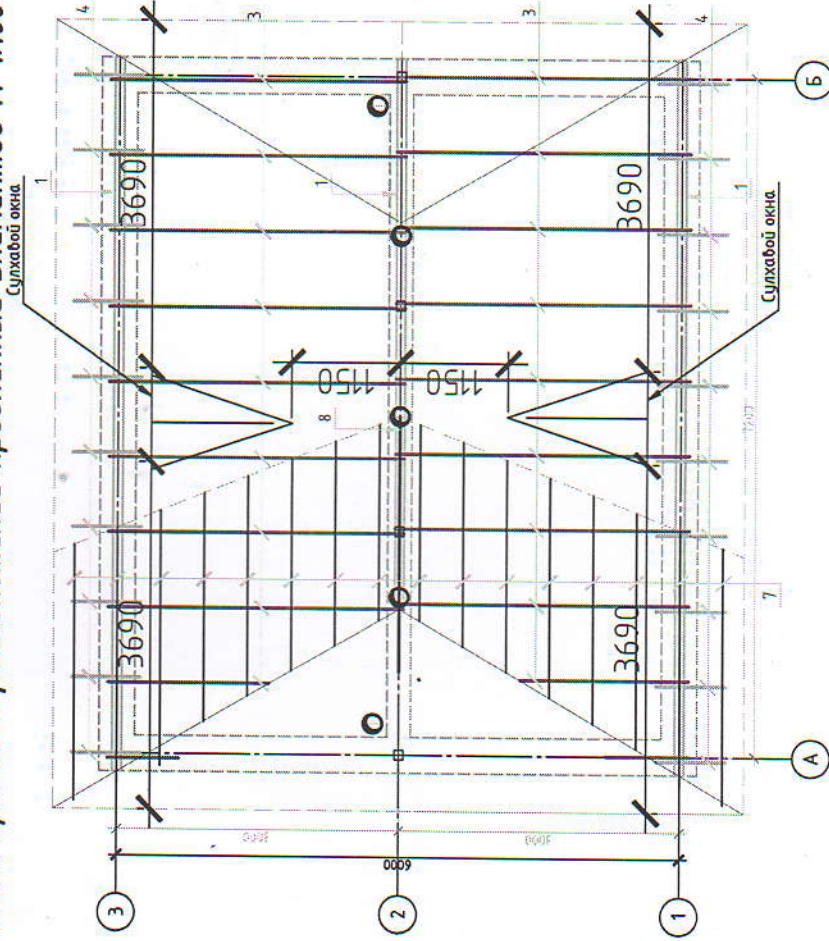

Разрез В-В М 1:100

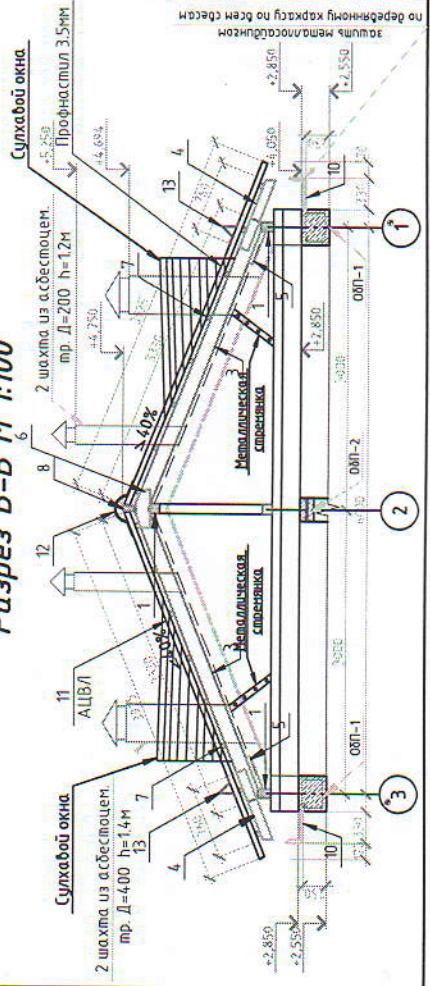

СПЕЦИФИКАЦИЯ РАСХОДА МАТЕРИАЛОВ

№ п/п	Наименование профиля, ГОСТ, ТУ	Назначение материала по ГОСТ, ТУ	Номер или размеры профиля, мм	Кол-во	Масса металла по элементной конструкции, т				Общая масса, т
					Масса электр. каб.	Масса алюмин. шп.	Кол-во всего шп.	Масса всего каб.	
1	2	3	4	5	6	7	8	9	10
ПО КРОВЛЕ ЭЛЕМЕНТЫ									
Материалы									
1	Магнерит Скоба	Брус сеч. 150x65 ГОСТ 5781-82*	L=1000мм d=10 A1 L=450	1	0,01	0,01	34	0,33	н3
Спаривальная масса									
3	Сторопила - 1	Брус сеч. 150x50	L=3330	1	0,02	0,02	22	0,55	н3
4	Стойка	Брус сеч. 100x100	L=1200	1	0,01	0,01	4	0,05	н3
5	Лежень	Брус сеч. 100x100	L=1600	1	0,02	0,02	7	0,11	н3
6	Раскосы	Брус сеч. 100x100	L=1800	1	0,02	0,02	6	0,11	н3
Кобылка									
7	Кобылка - 1	Брус сеч. 120x50	L=800	1	0,004	0,004	22	0,09	н3
Опорный брусек и накладки									
8	Опорный брусек	Брус сеч. 50x50	L=350	1	0,00875	0,00875	20	0,02	н3
Обрешётки									
10	Обрешётки	Брус сеч. 50x50	L=8400	1	0,021	0,021	22	0,46	н3
11	Канкавой обрешётки	Брус сеч. 50x120	L=8400	1	0,0504	0,0504	1	0,05	0,51
Карниз									
12	Деревянный каркас	Брус сеч. 40x40	L=общ. - 98 100	1	0,22416	0,22416	1	0,22	н3
13	Общ. каркас	из Пластиковый окрашенный уаолок металлопластиковый листы 0,038м	м2	1	16,35		1	16,35	н2
Покрывля									
14	Покрывля кровли	Профнастил	полщ. 0,32м	1	н2	65,94	1	65,94	н2
15	Коньковая фанель	Профилированный лист	полщ. 0,38	1	н	21,8	1	21,8	н
16	Лоток	Профилированный лист	полщ. 0,38	1	н	31,6	1	31,6	н
17	Водосток	Профилированный лист	полщ. 0,38	1	н	3	3	9	н
18	Офод водосточный	Профилированный лист	полщ. 0,38	1	н	3	3	9	н
16	Шахты с оценок. зонтом	из Металлической трубы из Полиэтиленовая труба Трапик полиэтиленовая труба	Д=160мм h=0,8м Д=150мм h=4м Д=150мм	1 1 3	н н н	0,8 4 12	6 3 3	4,8 12 12	н н шт

...АС

На капитальный ремонт № 22 - МТТ (спроектировано туалета на 12-очков) На территории улицы Узбекистан МРЙ, Узбекистан города Чартак, Чартакского района, Наманганской области.

Изм. №	Лист №	Лист №	Лист №	Лист №	Лист №

Надворная неканализованная уборная на 12 очков

ООО "Ivent Design Service" Наманган - 2022 г

Формат А3

Металлическая стрелянка МС-1
для прохода к слуховому окну
а - а

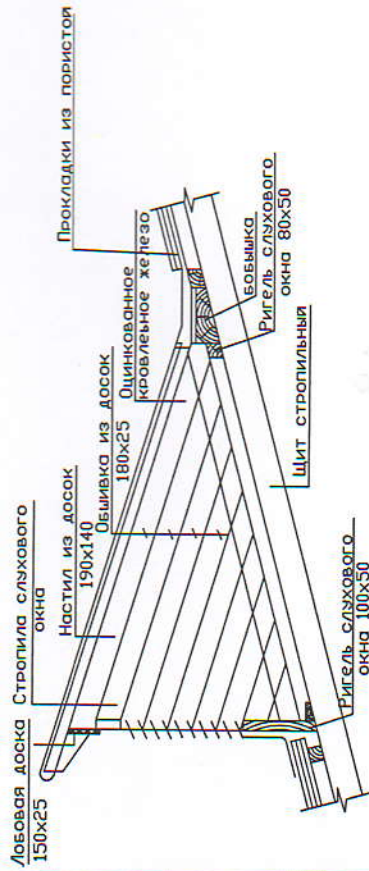
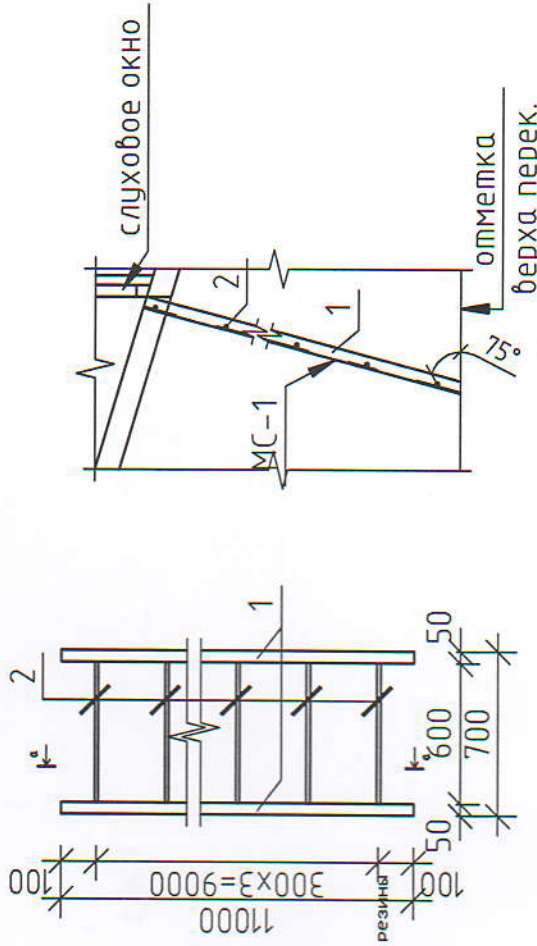

Спецификация элементов МС-1

Поз.	Обозначение	Наименование	Кол.	Масса, ед., кг	Примечание
МС-1		Металлическая стрелянка МС-1	2		
1	ГОСТ 8509-86*	Сборочные единицы: L=50x5, L=100	4	4,15	16,6 кг
2	ГОСТ 5781-82*	Ф 16А1, L=680	4	1,1	8,8 кг

Спецификация элементов

Поз.	Обозначение	Наименование	Кол.	Масса ед., кг	Примечание
СО-1		Слуховое окно СО-1	2		шт
		Сборочные единицы			
1	ГОСТ 8486-86 Е*	Стропила брус 150 x50 x2050 мм	2	0,03	МЗ
2	ГОСТ 8486-86 Е*	Стойка брус 100 x80 x800 мм	2	0,013	МЗ
3	ГОСТ 8486-86 Е*	Ригель брус 80 x50 x1000 мм	2	0,008	МЗ
4	ГОСТ 8486-86 Е*	Обшивка из досок 130 x25 мм		1,70	М2
5	ГОСТ 8486-86 Е*	Настил из досок 200 x25 x100 мм	3	0,016	М3
6	ГОСТ 19903-74*	Оцин. кровельная сталь толщ -0,7 мм		0,88	М2
7	инд изгот/облечение	Решетка из досок	2	3,0	М2
8	инд изгот/облечение	Дверной блок размером 600 x700 мм	1	0,042	М2

Изм.	Кач. уч.	Лист	№ док.	Подп.	Долг.	Стадия	Лист	Листов
						Надзорная канализованная уборная на 12 очков	14	17
						Боковой вид слухового окна		
						Спецификация элементов МС-1		
						Спецификация элементов Металлическая стрелянка МС-1		

...АС
На капитальный ремонт № 22 - МТТ (строительство туалета на 12-очков) На территории улицы Узбекистан МРЙ, Узбекистан города Чартак, Чартакского района, Наманганской области.



Спецификация расхода материала

Марка	Обозначение	Наименование	Кол-во	Масса едн. кз	Масса элемента кз	Кол-во всего шт.	Масса всего шт.
Плиты ППЗ							
Армирование плит							
СЗ	ГОСТ 5781-82*	Ф=6 А I L=1220	11	0.27	2.98		2.98
	ГОСТ 5781-82*	Ф=6 А I L=1000	13	0.22	2.89		2.89
ОС-2	ГОСТ 5781-82*	Ф=10 А III L=1220	2	0.75	1.51		1.51
ОС-3	ГОСТ 5781-82*	Ф=10 А III L=1000	2	0.62	1.23	1	1.23
ОС-4	ГОСТ 5781-82*	Ф=10 А III L=2670	2	1.65	3.29		3.29
ОС-5	ГОСТ 5781-82*	Ф=10 А III L=2300	2	1.42	2.84		2.84
ХМ-1	ГОСТ 5781-82*	Ф=6 А I L=475	20	0.11	2.11		2.11
П1	ГОСТ 5781-82*	Ф=8 А I L=840	4	0.33	1.33		1.33
	Материал Бетона кл. В15		МЗ	0.194		1	0.194
	Чужунный лок ГОСТ36399		шт	1		1	1
Плиты ПП4							
Армирование плит							
СЗ	ГОСТ 5781-82*	Ф=6 А I L=1220	11	0.27	2.98		2.98
	ГОСТ 5781-82*	Ф=6 А I L=1000	13	0.22	2.89		2.89
ОС-2	ГОСТ 5781-82*	Ф=10 А III L=1220	2	0.75	1.51	1	1.51
ОС-3	ГОСТ 5781-82*	Ф=10 А III L=1000	2	0.62	1.23		1.23
П1	ГОСТ 5781-82*	Ф=8 А I L=840	4	0.33	1.33		1.33
	Материал Бетона кл. В15		МЗ	0.1318		1	0.1318
	А/Ц труба, φ150		м	4.8		1	4.8

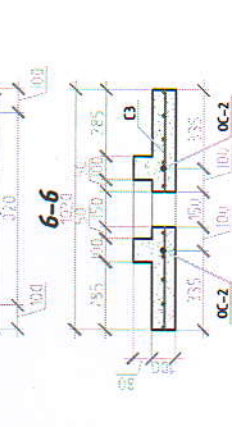
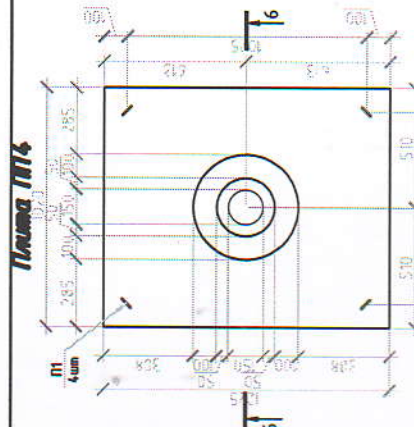

УСТАНОВКА А/Ц труба

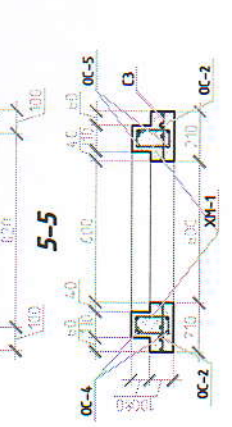
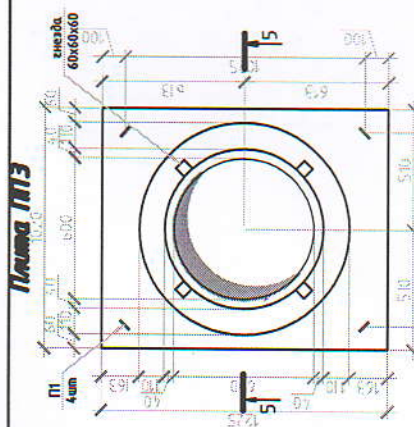
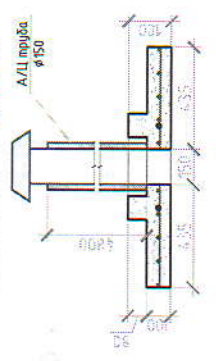

УСТАНОВКА ЧУГУННОГО ЛЮКА

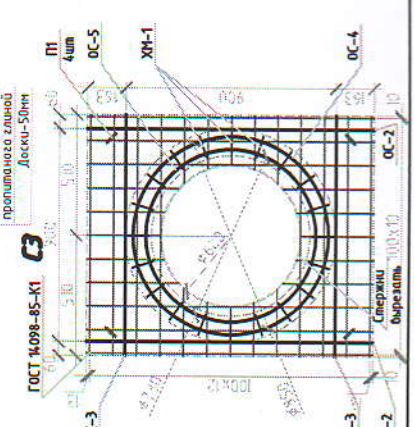
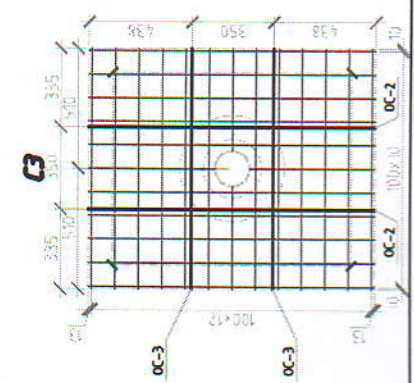
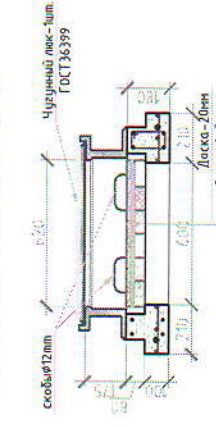

ХМ1 М1:10

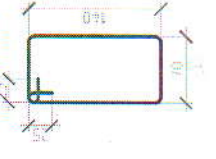

П1 М1:10

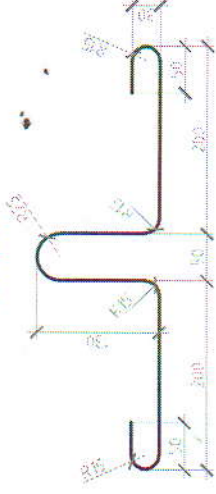

Изм.	Лист	№ док.	Подп.	Дата	Стация	Лист	Листов
					Наборная неканализованная уборная на 12 очкоб	П1	15 / 17
ГИП	Терехов	Урманов И			...АС		
Исполн.	Урманов И	Холмурсов			На капитальный ремонт № 22 - МТТ (строительство туалета на 12-очкоб) На территории улицы Узбекистан Мфй Узбекистан города Чартак, Чартакского района, Наманганской области.		
Исполн.	Урманов И	Холмурсов			Плита - ППЗ, ПП4. Спецификация расхода материала		
ООО "Invent Design Service" Наманган - 2022 г.							

План стен М 1:100

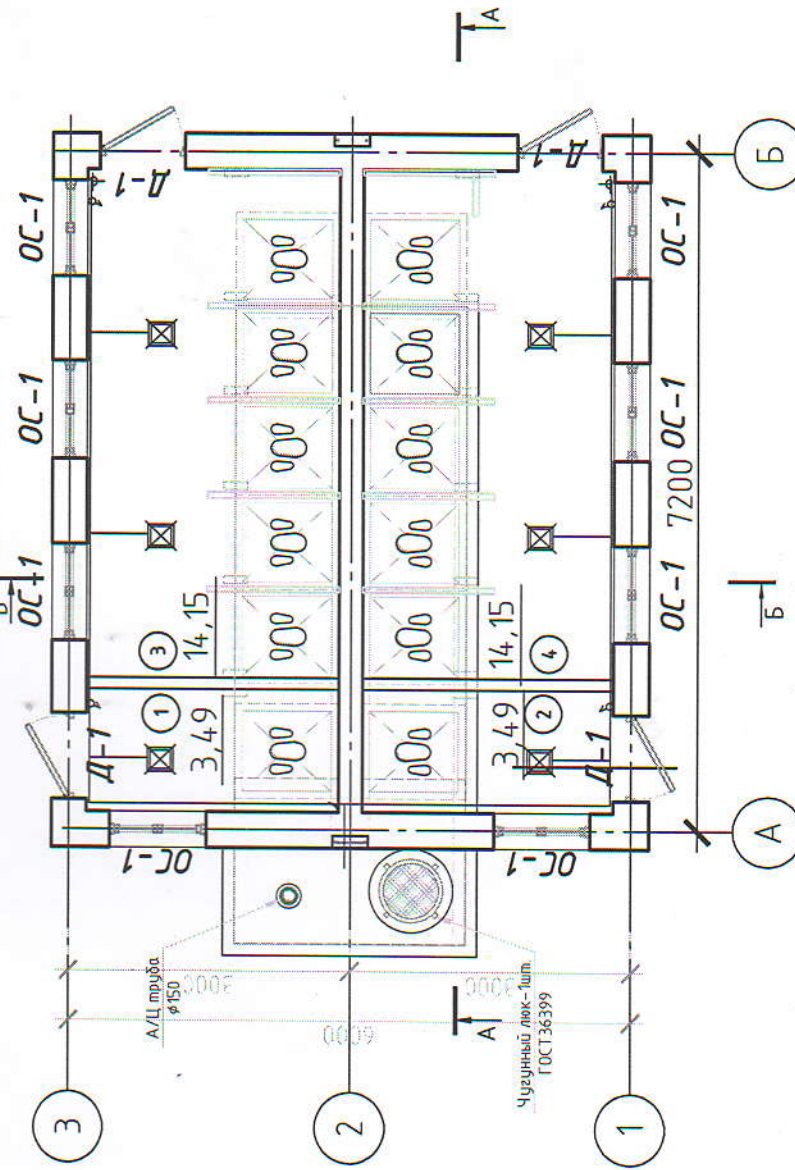

Экспликация помещений

Номер помещения	Наименование	Площадь, м ²	Кат. помещения
1	Мужской санузел для учителя	3,49	
2	Женский санузел для учителя	3,49	
3	Мужской санузел для ученики	14,15	
4	Женский санузел для ученики	14,15	

Спецификация элементов (электр)

Позиция	Наименование и техническая характеристика	Мат. марка обозначение документа отпуского листа	Код обору изготовления, материал	Завод изго-товитель
1	1 Низковольтное оборудование	3	4	5
1.1	Светильник светодиодный размером 1290х190х120 LED 18W	NORD PANEL	компл	6
1.2	Светильник светодиодный кобальтовый 160х160х50 LED 15W	SGDL_SMD-15W	компл	4
1.3	Выключатель одноклавишный	uko	шт	4
1.4	Разетка	uko	шт	2
1.5	Выключатель двухклавишный	uko	шт	
1.6	провод с алюминиевыми жилами	АПТВ-2Х2,5мм2	м	40
1.7	провод с алюминиевыми жилами	АПТВ-2Х4мм2	м	20
1.8	Кабель с алюминиевыми жилами	АПТВ-4Х16мм2	м	0
1.9	Труба полесэца	Ø4532mm	м	46
1.10	Коробка опдметильный		шт	4

На капитальный ремонт № 22 - МТТ (строительство туалета на 12-очков) На территории улицы Узбекистан №ФЙ, Узбекистан города Чартак, Чирчакского района, Наманганской области.		Изм. Кол. уч. Лист № док. Подп. Дата
Нафзорная механизованная уборная на 12 очков	СПП	Турклубов Умаров И Халимгареев
План стен М 1:100 Спецификация элементов (Электр) Экспликация помещений.	Лист 17	Листов 17
ООО "Invent Design Service" Наманган - 2022 г.		

Формат

«Утверждаю»



Директор ДО Чартакского
района

С.Маматвалиев

Дефектный акт

На капитальный ремонт МТТ №22 Чартакского района Наманганской области
/Строительство туалет на 12 очков/

Г. Наманган

« ___ »

2022г

Мы ниже подписавшиеся составе комиссии

произвели осмотр данного объекта и выявили нижеследующие работы и затраты:

№№	НАИМЕНОВАНИЕ РАБОТ И РЕСУРСОВ	ЕД.ИЗМ	КОЛ-ВО
1	2	3	4
ТУАЛЕТ			
ЗЕМЛЯННЫЕ РАБОТЫ			
1	РАЗРАБОТКА ГРУНТА С ПОГРУЗКОЙ НА АВТОМОБИЛИ-САМОСВАЛЫ ЭКСКАВАТОРАМИ С КОВШОМ ВМЕСТИМОСТЬЮ 0,25 М3, ГРУППА ГРУНТОВ 2	1000М3	0,062
2	ПЕРЕВОЗКА ГРУЗОВ АВТОМОБИЛЕМ НА 5 КМ, КЛАСС ГРУЗА 1	Т	83
3	РАЗРАБОТКА ГРУНТА В ОТВАЛ ЭКСКАВАТОРАМИ "ДРАГЛАЙН" ИЛИ "ОБРАТНАЯ ЛОПАТА" С КОВШОМ ВМЕСТИМОСТЬЮ 0,25 М3, ГРУППА ГРУНТОВ 2	1000М3	0,12658
4	РАЗРАБОТКА ГРУНТА ВРУЧНУЮ В ТРАНШЕЯХ ГЛУБИНОЙ ДО 2 М БЕЗ КРЕПЛЕНИЙ С ОТКОСАМИ, ГРУППА ГРУНТОВ 2	100М3	0,0562
5	УПЛОТНЕНИЕ ГРУНТА ПНЕВМАТИЧЕСКИМИ ТРАМБОВКАМИ, ГРУППА ГРУНТОВ 1, 2	100М3	0,1686
6	РАЗРАБОТКА ГРУНТА С ПЕРЕМЕЩЕНИЕМ ДО 10 М БУЛЬДОЗЕРАМИ МОЩНОСТЬЮ 59 [80] КВТ [Л.С.], 1 ГРУППА ГРУНТОВ	1000М3	0,04454
7	ЗАСЫПКА ВРУЧНУЮ ТРАНШЕЙ, ПАЗУХ КОТЛОВАНОВ И ЯМ, ГРУППА ГРУНТОВ 1	100М3	0,06821
8	УСТРОЙСТВО ПОДСТИЛАЮЩИХ СЛОЕВ ГРАВИЙНЫХ	М3	4,68
ФУНДАМЕНТ			
9	УСТРОЙСТВО ПОКРЫТИЙ ЩЕБЕНОЧНЫХ С ПРОПИТКОЙ БИТУМОМ	100М2	0,4685
10	УСТРОЙСТВО ГИДРОИЗОЛЯЦИЙ ГОРИЗОНТАЛЬНЫХ ПОВЕРХНОСТЕЙ. ОБМАЗОЧНАЯ БИТУМНАЯ В ОДИН СЛОЙ	100М2	0,94
11	УСТРОЙСТВО ЛЕНТОЧНЫХ ФУНДАМЕНТОВ БЕТОННЫХ	100М3	0,14
12	УСТРОЙСТВО СТЕН И ПЛОСКИХ ДНИЩ ПРИ ТОЛЩИНЕ БОЛЕЕ 150 ММ ПРЯМОУГОЛЬНЫХ СООРУЖЕНИЙ	100М3	0,1581
13	УСТРОЙСТВО ПЕРЕКРЫТИЙ ПО СТАЛЬНЫМ БАЛКАМ И МОНОЛИТНЫЕ УЧАСТКИ ПРИ СБОРНОМ ЖЕЛЕЗОБЕТОННОМ ПЕРЕКРЫТИИ ПЛОЩАДЬЮ БОЛЕЕ 5 М2 ПРИВЕДЕННОЙ ТОЛЩИНОЙ ДО 150 ММ	100М3	0,108
14	УСТАНОВКА ЛЮКА	ШТ	1
СТЕНЫ			
15	КЛАДКА ПЕРЕГОРОДОК ИЗ КИРПИЧА АРМИРОВАННЫХ ТОЛЩИНОЙ В 1/2 КИРПИЧА ПРИ ВЫСОТЕ ЭТАЖА ДО 4 М	100М2	0,1008
16	УЛУЧШЕННАЯ ШТУКАТУРКА ЦЕМЕНТНО-ИЗВЕСТКОВЫМ РАСТВОРОМ ПО КАМНЮ СТЕН	100М2	0,6222
17	КЛАДКА СТЕН КИРПИЧНЫХ НАРУЖНЫХ ПРОСТЫХ ПРИ ВЫСОТЕ ЭТАЖА ДО 4 М	М3	23,53
18	УСТРОЙСТВО БЕТОННЫХ КОЛОНН В ДЕРЕВЯННОЙ ОПАЛУБКЕ ВЫСОТОЙ ДО 4 М, ПЕРИМЕТРОМ ДО 2 М	100М3	0,00326
19	УСТРОЙСТВО ОБВЯЗОЧНОГО ПОЯСА В ОПАЛУБКЕ ИЗ БМ-200	100М3	0,0333
20	УСТРОЙСТВО ПОДСТИЛАЮЩИХ СЛОЕВ БЕТОННЫХ	М3	2,24
ПОКРЫТИЯ			
21	УКЛАДКА БАЛОК	М3	0,45
22	УСТРОЙСТВО ПО ФЕРМАМ НАСТИЛА РАБОЧЕГО ТОЛЩИНОЙ 25 ММ РАЗРЕЖЕННОГО	100М2	0,3997
23	УСТРОЙСТВО ПОКРЫТИЯ ИЗ РУЛОННЫХ МАТЕРИАЛОВ: НАСУХО БЕЗ ПРОМАЗКИ КРОМОК	100М2	0,3997
24	УТЕПЛЕНИЕ ПОКРЫТИЙ КАМЫШОМ	100М2	0,3997
25	СТЯЖКА ГЛИНО-САМАННИМ РАСТВОРОМ	100М2	0,397
КРОВЛЯ			

26	УКЛАДКА МАУЭРЛАТА	М3	0,33
27	УСТАНОВКА СТРОПИЛ КОБЫЛКА	М3	0,64
28	УСТАНОВКА ЭЛЕМЕНТОВ КАРКАСА ИЗ БРУСЬЕВ	М3	0,34
29	УСТРОЙСТВО ОБРЕШЕТКА	М3	0,68
30	УСТРОЙСТВО КРОВЛИ ИЗ ПРОФНАСТИЛА ТРАПЕЦИЕВИДНОГО И СИНУСОВИДНОГО ПРОФИЛЯ, С ПОКРЫТИЕМ ПО ГОТОВЫМ ПРОГОНАМ: ПРОСТАЯ КРОВЛЯ	100 М2	0,6594
31	УСТРОЙСТВО ЖЕЛОБОВ ПОДВЕСНЫХ	100М	0,316
32	НАВЕСКА ВОДОСТОЧНЫХ ТРУБ ПО СТЕНАМ ИЗ КИРПИЧА ИЛИ ЛЕГКОГО БЕТОНА, ДИАМЕТРОМ ДО:140 ММ	100М	0,18
33	ОБЛИЦОВКА КАРКАСОВ ПАНЕЛЯМИ ДЕКОРАТИВНЫМИ ПЛАСТИКОВЫМИ С УСТРОЙСТВОМ КАРКАСА БЕЗ ОТНОСА ОТ ПОТОЛКА	100М2	0,1635
34	УСТРОЙСТВО СЛУХОВЫХ ОКОН	СЛУХОВОЕ	2
ПРОЕМЫ			
35	УСТАНОВКА В ЖИЛЫХ И ОБЩЕСТВЕННЫХ ЗДАНИЯХ ФРАМУГА БЛОКОВ ИЗ ДЕРЕВО АЛЮМИНИЯ, АЛЮМИНИЯ, МЕТАЛЛОПЛАСТИКА В КАМЕННЫХ СТЕНАХ, ОТКРЫВАЮЩИМИСЯ /ПОВОРОТНЫХ, ОТКИДНЫХ, ПОВОРОТНО-ОТКИДНЫХ/:С ПЛОЩАДЬЮ ПРОЕМА ДО 5 М2	100М2	0,072
36	УСТАНОВКА БЛОКОВ В НАРУЖНЫХ И ВНУТРЕННИХ ДВЕРНЫХ ПРОЕМАХ:В КАМЕННЫХ СТЕНАХ ПЛОЩАДЬЮ ПРОЕМА ДО 3 М2	100М2	0,0864
ВНУТРЕННЯЯ ОТДЕЛКА			
37	ОБЛИЦОВКА ПОТОЛКОВ ГИПСОКАРТОННЫМИ ИЛИ ГИПСОВОЛОЖНИСТЫМИ ЛИСТАМИ ПО ДЕРЕВЯННОМУ КАРКАСУ С ОТНОСОМ 5 СМ. С УСТАНОВКОЙ НАЩЕЛЬНИКОВ	100М2	0,3528
38	УЛУЧШЕННАЯ ШТУКАТУРКА ЦЕМЕНТНО-ИЗВЕСТКОВЫМ РАСТВОРОМ ПО КАМНЮ СТЕН	100М2	0,6926
39	ШТУКАТУРКА ПОВЕРХНОСТЕЙ ОКОННЫХ И ДВЕРНЫХ ОТКОСОВ ПО БЕТОНУ И КАМНЮ ПЛОСКИХ	100М2	0,1596
40	ШТУКАТУРКА ПОВЕРХНОСТЕЙ ИЗВЕСТКОВЫМ РАСТВОРОМ ПРОСТАЯ ПО КАМНЮ И БЕТОНУ СТЕН	100М2	0,6514
41	ИЗВЕСТКОВАЯ ОКРАСКА ВОДНЫМИ СОСТАВАМИ ВНУТРИ ПОМЕЩЕНИЙ ПО ШТУКАТУРКЕ	100М2	0,9384
42	ГЛАДКАЯ ОБЛИЦОВКА СТЕН, СТОЛБОВ, ПИЛЯСТР И ОТКОСОВ [БЕЗ КАРНИЗНЫХ, ПЛИНТУСНЫХ И УГЛОВЫХ ПЛИТОК] БЕЗ УСТАНОВКИ ПЛИТОК ТУАЛЕТНОГО ГАРНИТУРА НА КЛЕЕ ИЗ СУХИХ СМЕСЕЙ ПО КИРПИЧУ И БЕТОНУ	100М2	0,6514
43	УСТРОЙСТВО СТЯЖЕК ЦЕМЕНТНЫХ ТОЛЩИНОЙ 20 ММ	100М2	0,3528
44	УСТРОЙСТВО ПОКРЫТИЙ НА ЦЕМЕНТНОМ РАСТВОРЕ ИЗ ПЛИТОК КЕРАМИЧЕСКИХ ДЛЯ ПОЛОВ ОДНОЦВЕТНЫХ С КРАСИТЕЛЕМ	100М2	0,3528
НАРУЖНАЯ ОТДЕЛКА			
45	УЛУЧШЕННАЯ ШТУКАТУРКА ЦЕМЕНТНО-ИЗВЕСТКОВЫМ РАСТВОРОМ ПО КАМНЮ СТЕН	100М2	0,7392
46	ОКРАСКА ФАСАДОВ "ROYAL-ТЕХ" С ПОДГОТОВЛЕННОЙ ПОВЕРХНОСТИ С ЛЕСОВ	100М2	0,7176
47	УЛУЧШЕННАЯ ОКРАСКА МАСЛЯНЫМИ СОСТАВАМИ ПО ШТУКАТУРКЕ СТЕН ЦОКОЛ	100М2	0,1216
48	УСТРОЙСТВО КРЫЛЬЦО, ПАНДУС И ПИССУАРОВ ИЗ БМ-200	100М3	0,02144
49	УСТРОЙСТВО ПОДСТИЛАЮЩИХ СЛОЕВ БЕТОННЫХ	М3	3
ЭЛЕКТРООСВЕЩЕНИЕ			
50	СВЕТИЛЬНИК ПОТОЛОЧНЫЙ ИЛИ НАСТЕННЫЙ /СВЕТИЛЬНИКИ ДЛЯ ЛАМП НАКАЛИВАНИЯ/	100ШТ	0,04
51	ВЫКЛЮЧАТЕЛЬ ОДНОКЛАВИШНЫЙ УТОПЛЕННОГО ТИПА ПРИ СКРЫТОЙ ПРОВОДКЕ	100ШТ	0,04
52	ПРОВОД В ЗАЩИТНОЙ ОБОЛОЧКЕ ИЛИ КАБЕЛЬ ДВУХ-ТРЕХЖИЛЬНЫЕ ПОД ШТУКАТУРКУ ПО СТЕНАМ ИЛИ В БОРОЗДАХ	100М	0,86
РАКОВИНА			
53	МОНТАЖ КАРКАСОВ ДЛЯ ОБЛИЦОВКИ КОЫЗРКА	Т	0,039
54	УСТРОЙСТВО КРОВЛИ ИЗ ПРОФНАСТИЛА ТРАПЕЦИЕВИДНОГО И СИНУСОВИДНОГО ПРОФИЛЯ, С ПОКРЫТИЕМ ПО ГОТОВЫМ ПРОГОНАМ: ПРОСТАЯ КРОВЛЯ	100 М2	0,0375
55	УСТРОЙСТВО ЖЕЛОБОВ ПОДВЕСНЫХ	100М	0,02
56	УСТАНОВКА РАКОВИН	10КОМПЛ	0,3
57	УСТАНОВКА СМЕСИТЕЛЕЙ	10ШТ	0,3

НАСТОЯЩИЙ АКТ СОСТАВИЛИ:

Руководитель группа эксплуатация и строительства ДО Чартакского района



Х.Тожиматов

Инженер группа эксплуатация и строительства ДО Чартакского района



И.Турабаев

гл. бухгалтер ДО Чартакского района



И.Акбаров

Председатель профсоюза ДО Чартакского Района



И.Рахимов

ДАТА « _____ » _____ 2022 г

«ТАСДИҚЛАЙМАН»

Чортоқ тумани МТБ мудир

С.Маматвалиев



2022 й

БУЮРТМАЧИ:

“Чортоқ тумани Мактабгача таълим бўлими”

Чортоқ тумани Ўзбекистон МФЙ да жойлашган 22-сонли мактабгача таълим ташкилотида 12 очколи ташки хожатхона қуриш ишларини бажарувчи корхонани саралаш бўйича

ТАНЛОВ ҲУЖЖАТЛАРИ

“Чортоқ тумани Мактабгача таълим бўлими ”-2022

Танлов ҳужжатларининг мазмуни:

I. Танлов иштирокчилари учун йўриқнома

II. Техник қисм

III. Нархлар қисми

ТАНЛОВ ИШТИРОКЧИСИ УЧУН ЙЎРИҚНОМА

Ушбу йўриқнома 2021 йил 22 апрелдаги №684-сонли Ўзбекистон Республикаси “Давлат харидлари тўғрисида”ги Қонунига асосан ҳамда Ўзбекистон Республикаси Адлия вазирлигида 2018 йил 26 майда №3016-сон билан рўйхатдан ўтказилган Ўзбекистон Республикаси Президенти ҳузуридаги Лойиҳа Бошқаруви Миллий Агентлигининг “Харид тартиб-тамоийилларини ташкил этиш ва ўтказиш тўғрисидаги” тартиби асосида ишлаб чиқилди

1. ТАНЛОВ ПРЕДМЕТИ ВА ТАХМИНИЙ ҚИЙМАТИ

- 1.1. Чортоқ тумани Ўзбекистон МФЙда жойлашган 22-сонли мактабгача таълим ташкилотидан 12 очколи ташки хожатхона қуриш ишларини бажарувчи корхонани саралаш бўйича
- 1.2. Танлов охириги қиймати – жами кўрсатилган хизмат учун 173463.444 сўм (ККС билан) қийматдан ортиқ қийматдаги таклифлар қабул қилинмайди ва кўриб чиқилмайди.
- 1.3. Техник топшириқ танлов ҳужжатларининг техник қисмда илова қилинган. Ушбу танлов яқунлари бўйича ҳолиб чиққан ташкилот билан шартнома тузилади.
- 1.4. Ишларни бажариш муддати шартнома имзоланган кундан бошлаб 20 кун.

2. ТАНЛОВ ТАШКИЛОТЧИЛАРИ

- 2.1. “Чортоқ тумани Мактабгача таълим бўлими”, (бундан кейин-“Буюртмачи” деб аталади) -танлов ташкилотчиси ҳисобланади.
“Буюртмачи” манзили: Ўзбекистон, Наманган вилояти, Чортоқ шаҳри, Муस्ताкиллик шох кўчаси 6-уй
- 2.2. Танлов “Буюртмачи” томонидан танловлар ўтказиш бўйича тузилган Харид комиссияси томонидан ўтказилади
- 2.3. Танлов etender.uzex.uz сайтида электрон усулда “Буюртмачи” томонидан тузилган Харид комиссияси томонидан қонунда белгиланган тартибда, белгиланган муддатларда ўтказилади.

3. ТАНЛОВ ИШТИРОКЧИЛАРИ

- 3.1. Танловда мулкчилик шаклидан қатъий назар шу мазмунда маҳсулотни ишлаб чиқарувчи ва хизматлар кўрсатишга ихтисослашган, барча юридик мақомга эга бўлган ташкилотлар иштирок этиши мумкин.
- 3.2. Танловда иштирок этиши учун талабгорларга қуйидаги малакавий талаблар қўйилади:

- танлов предмети кийматининг камида 20 фоизи миқдордаги айланма маблағларининг ёки кўрсатиб ўтилган маблағларни беришга банк кафолатномаси, ишлар (хизматлар)ни бажариш учун зарур бўлган меҳнат ресурслари ва мутахассисларнинг мавжудлиги;
- шартномалар тузиш юзасидан фуқаролик-муомала ҳуқуқий лаёқат ва ваколатлар;
- танлов объектига ўхшаш объектларда ишлаш тажрибасининг мавжудлиги;
- ўз кучлари билан илгари бажарилган иш ҳажмлари тўғрисидаги маълумотлар;
- танлов объектида ўз кучлари билан бажариладиган ишларнинг мўлжалланаётган ҳажми (50 фоиздан кам бўлмаган ҳолда);
- Низом маблағи миқдори.

3.3. Агар танлов предмети бўлган ишлар (хизматлар)ни бажариш билан боғлиқ фаолият қонунчиликка биноан лицензиялаштириши зарур бўлса, танловда иштирок этиш учун белгиланган тартибга мувофиқ тегишли лицензияга эга бўлган талабгорларга рухсат этилади.

3.4. Қўйидаги талабгорларга танлов жараёнларида иштирок этишга рухсат берилмайди: кайта ташкил этилиш (ажратилиши, қўшилиш), тугатиш ёки банкротлик арафасида турганлар: мол-мулки мусодара қилинганлар, ҳамда муассислик келишув, молиявий иштирок, ҳолдинг ва бошқа шаклда ифодаланган бевосита ташкилий-ҳуқуқий ёки бир бирига молиявий қарамлиги мавжудлар.

3.5. Танлов иштирокчилари – талабгор ташкилотлар танлов предметининг лойиҳа ҳужжатлари, хусусан, лойиҳани график қисми (чизмалари) билан танишиб чиқиш ва танлов таклифини тузиш учун буюртмачига (танлов ташкилотчисига) такдим этилиши ҳақида муурожаат қилишга ҳақлидирлар.

4. ТАНЛОВДА ИШТИРОК ЭТИШ УЧУН ТАКЛИФЛАРНИ ТАКДИМ ЭТИШ

4.1. Иштирокчилар ўз таклифларини электрон кўринишда (etender.uzex.uz) порталига электрон танловлар ўтказиш учун жойлаштиришли лозим.

4.2. Танлов учун таклифлар ва унга тегишли иловалар ва ҳужжатлар, маълумотлар “Буюртмачи” ва “Иштирокчи” ихтиёрига кўра ўзбек тилида такдим этилиши мумкин.

4.3. танлов ҳужжатларида қўйидагилар такдим этилиши лозим:

- Техник қисм. “Буюртмачи” томонидан қўйилган техник талабларни ва бажариладиган иш ва хизматлар кўрсатилиши керак;
- Нархлар қисми. Танлов шартларида белгиланган нархлар доирасида, хизматларни бажариш муддатлари, тўловлар тартиби ва якуний тўловлар ва бошқа боғлиқ кўрсаткичлар кўрсатилган бўлиши керак.

4.4. Қўйидаги ҳужжатлар тўлиқ бўлиши талаб этилади:

Техник ва нархлар бўйича қўйидаги таклифлар:

- Техник таклиф. Фирменний бланкада имзоланган, номерланган ва муҳрланган ҳолда;

4.5. Танлов иштирокчиси:

- фақат битта таклиф бериши мумкин;
- такдим этилаётган ҳужжатларнинг ҳақиқийлиги ва маълумотларнинг ҳаққонийлигига тўлиқ жавобгар бўлади;
- таклифлар бериш муддати тугагунга қадар ўз таклифларини қайтариб олиш ёки ўзгартириш қилиш ҳуқуқига эга.

6. ТОМОНЛАРНИНГ ЖАВОБГАРЛИГИ

6.1. Давлат харидлари тўғрисидаги Қонун талабларини бузган шахслар қонунчиликда белгиланган тартибда жавобгар бўладилар

6.2. Харид комиссияси давлат харидлари бўйича қонунчиликда белгиланган тартибда ғолиб иштирокчиларни аниқлаш ва асосланган қарор қабул қилиш бўйича мажбурдир.

6.3. Танлов иштирокчиси такдим этилган барча хужжатларни хакикийлиги ва тўғрилиги жавобгардир. Ҳолиб иштирокчи деб топилгандан сўнг қонунчиликда белгиланган тартибда давлат буюртмачиси билан ўрнатилган тартибда ва муддатларда шартнома тузишга мажбурдир.

7. БОШҚА ШАРТЛАР

7.1. Давлат буюртмачиси танлов хужжатларига ўзгартишлар киритиш тўғрисида танловда иштирок этиш учун таклифлар бериш муддати тугайдиган санадан камида уч кун олдин қарор қабул қилишга ҳақли. Товарни (ишни, хизматни) ўзгартиришга йўл қўйилмайди. Бунда ушбу танловда таклифлар бериш тугайдиган муддат танлов хужжатларига ўзгартишлар киритилган санадан эътиборан камида ўн кунга узайтирилиши керак. Шу билан бир вақтда, агар эълонда кўрсатилган ахборот ўзгартирилган бўлса, танлов ўтказиш тўғрисидаги эълонга ўзгартишлар киритилади.

7.2. Танлов иштирокчиси танлов хужжатлари қоидаларини танлов ўтказиш учун эълонда белгиланган шаклда тушунтириш талаби билан давлат буюртмачисига сўров юборишга ҳақли. Сўров келиб тушган санадан эътиборан икки иш куни ичида давлат буюртмачиси, агар мазкур сўров давлат буюртмачисига таклифлар бериш муддати тугайдиган санадан камида икки кун олдин келиб тушган бўлса, ушбу сўровга белгиланган шаклда жавоб юбориши шарт. Танлов хужжатларининг қоидаларига доир тушунтиришлар уларнинг мазмун-моҳиятини ўзгартирмаслиги керак.

7.3. Таклифларни кўриб чиқиш ва баҳолаш баённомаси харид комиссиясининг барча аъзолари томонидан имзоланади ҳамда ундан олинган кўчирма у имзоланган кундан эътиборан махсус ахборот порталида эълон қилинади.

7.4. Танловнинг исталган иштирокчиси таклифларни кўриб чиқиш ва баҳолаш баённомаси эълон қилинганидан сўнг давлат буюртмачисига танлов натижаларига доир тушунтиришларни такдим этиш тўғрисида сўров юборишга ҳақли. Давлат буюртмачиси бундай сўров келиб тушган санадан эътиборан уч иш куни ичида танлов иштирокчисига тегишли тушунтиришларни такдим этиши шарт.

7.5. Танлов натижалари бўйича шартнома танлов хужжатларида ва ўзи билан шартнома тузилаётган танлов иштирокчиси томонидан берилган таклифда кўрсатилган шартлар асосида тузилади.